

A woman with long brown hair, wearing a white long-sleeved top and grey trousers, is leaning against a white door in a modern interior. The room has light-colored walls and a wooden floor. The door is slightly ajar, revealing a glimpse of another room. The overall atmosphere is clean and minimalist.

[PORTA]

CATALOG 2026

Uși pentru casă
și apartament



CATALOG ESTE
DISPONIBIL ONLINE ÎN
FORMAT INTERACTIV

Uși bine proiectate



Despre noi	2
Dezvoltare durabilă	6
Soluții adaptate vieții moderne	8
Cum alegeți corect ușile	16
Linii de design	24
Modern Classic	26
Classic	42
Basic Home	62
Hide	78
Motive	86
Geometric	94
Horizontal	104
Rustic	136
Vertical	148
Glass	162
Uși pliabile și sisteme de glisare	170
Informații tehnice și accesorii suplimentare	188
Accesorii	190
Mânere	192
Accesorii suplimentare și sticlă	198
Tocuri	200
Ce trebuie să aveți în vedere atunci când alegeți un toc de ușă	202
Tipuri de tocuri de ușă	208
Extensii pentru tocuri de ușă și plinte	226
Soluții suplimentare	227
Panouri laterale	228
Ventilație	229
Soluții contract / personalizate	230
Uși de intrare	232
Uși de intrare în apartamente	233
Uși de interior acces garaj	236
Uși de exterior din oțel PORTA THERMO	238
Culori	248
Tabele de dimensiuni, desene tehnice	262
Contact	272



Vedeți și alte cataloage PORTA Uitați-vă pe interiorul copertei din spate.

Explicația simbolurilor care definesc proprietățile produselor noastre



Cum se citesc pictogramele

Ușa



Dimensiuni disponibile pentru uși simple: min. „60”, max. „100”



Dimensiuni disponibile pentru uși duble: min. „90”, max. „220”



Înălțimea opțională a foii de ușă „220”



Uși glisante



Uși ramă și panou

Toc



Fară falț



Cu falț



Cu falț reversibil



Pervazuri disponibile cu mărimi 60 mm, 80 mm



Toc reglabil



Toc fix

Atenție la marcaje:

NOU

Noutăți la colecțiile noastre – lăsați-vă inspirați și alegeți produsele perfecte pentru voi!

HYDRO PROTECT™

O nouă generație de tocuri de ușă 100% rezistentă la apă – protejați-vă împotriva umezelii!

PACHET ACUSTIC

Produse cu pachet acustic - reduc zgomotul din încăpere cu până la jumătate!



Culoare nouă



Oglindă, opțiune suplimentară



PORTA CONTRACT
Departamentul specializat în comenzi NON-STANDARD

Parametri



AQUA STOP - protecția cantului inferior a foii de ușă împotriva umezelii folosind tehnologia TechnoPORTA



TechnoPORTA Technology

Răsfoiți partea din spate a catalogului

Pe coperta din spate veți găsi un index al produselor și o clasificare a suprafețelor în funcție de grupa de preț.

Culori

L-am împărțit în trei categorii: culori uni, finisaje cu modele de lemn de diferite tipuri și texturi (modern, tradițional, rustic) și furniruri. Astfel, veți găsi mai ușor ceea ce aveți nevoie.

Detalii [➤](#) 248



PORTA

Calitate la prețuri
accesibile

Alegerea unei uși ar trebui să fie simplă, intuitivă și adaptată nevoilor dumneavoastră. Așa am proiectat catalogul PORTA.

Catalogul vă va ghida pas cu pas prin soluțiile PORTA și vă va ajuta să alegeți ușile pentru interiorul dumneavoastră.

În catalog am adunat cele mai populare provocări cu care s-au confruntat clienții noștri și soluțiile noastre dovedite.

Cum vă va ghida catalogul?

PASUL 1. DEFINIREA NEVOILOR

Să începem cu cel mai important lucru – ce tip de ușă aveți nevoie:

- rezistentă la umiditate, fără a compromite estetica interiorului ➤ 8
- ascunsă, care se va integra subtil în designul interiorului ➤ 10
- adaptată la nevoile animalelor de companie ➤ 12
- sau cele care vă vor oferi pace și liniște ➤ 14

PASUL 2. CE ESTE IMPORTANT DE ȘTIUT ÎNAINTE DE A ALEGE UȘILE.

În paginile următoare, veți găsi sfaturi practice de la experții noștri. Vă sugerăm, printre altele:

- ce influențează prețul ușilor ➤ 16
- cum să determinați corect direcția de deschidere a ușii ➤ 17
- care este procesul de comandă a ușilor ➤ 18
- ce toc de ușă să alegeți ➤ 19
- ce tipuri de construcții de uși aveți la dispoziție ➤ 20

PASUL 3. IDENTIFICAREA MODELULUI PORTA POTRIVIT PENTRU DVS.

Am împărțit catalogul în 10 linii de design clare, pentru a vă facilita găsirea designului preferat.

Verificați liniile de design ➤ 24

PASUL 4. SELECȚAȚI CULOAREA ȘI FINISAJUL UȘII

La sfârșitul catalogului, veți găsi o paletă de culori și finisaje care vă vor permite să personalizați ușa aleasă.

Verificați paleta de culori și finisaje ➤ 248

Uși bine proiectate – unde designul și funcționalitatea formează un întreg coerent.



Vă rugăm să dați catalogul mai departe altora înainte de a-l recicla. Ușile bune merită recomandate!

Faceți cunoștință cu noi

Uși bine proiectate

De peste 35 de ani, creăm uși care combină calitatea superioară a execuției, durabilitatea și designul modern.



Premii PORTA



Încrederea clienților a făcut ca, de-a lungul anilor, să fim numărul 1 în Polonia și în Europa Centrală și de Est

PORTA produce uși în 6 fabrici: 5 în Polonia și 1 în România.

Operăm la nivel global. Suntem prezenți în 43 de țări. Ușile PORTA pot fi găsite în numeroase proiecte naționale și internaționale, precum clădiri rezidențiale, hoteluri, teatre, spitale și stadioane.

Oferim o gamă completă de soluții: de la uși de interior și de intrare în apartamente până la uși de exterior – toate realizate cu cea mai mare grijă și atenție la fiecare detaliu.

Știm cât de importantă este durabilitatea, motiv pentru care produsele noastre sunt supuse unor teste riguroase în 21 de laboratoare din Polonia și din străinătate. Datorită acestui fapt, rămân fiabile de-a lungul anilor.

Alăturați-vă milioanele de clienți care au încredere în calitatea PORTA.

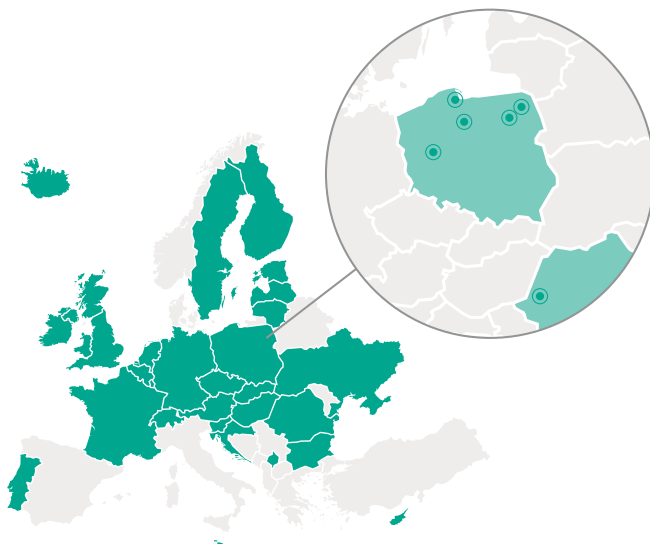

PORTA în cifre

35 de ani
de experiență

~1,7 milioane
uși produse
în fiecare an

1 700
angajați dedicați

50+
țări către care livrăm
și pe care le inspirăm.

2 500+
puncte de vânzare
unde puteți experimenta
calitatea produselor
noastre

5
ANI
GARANȚIE

5 ANI

GARANȚIE

36 LUNI

PENTRU UȘI ȘI TOCURI

**+ 24 LUNI
ADIȚIONAL**

PENTRU MONTAREA PRODUSELOR CU
ECHIPE AUTORIZATE DE MONTAJ



REGULAMENTUL PROMOȚIEI
ESTE DISPONIBIL PE:
WWW.PORTADOORS.COM/RO

DORIȚI:

- PRODUSE LA STANDARDE ÎNALTE DE CALITATE
- DESIGN INOVATOR
- PRODUSE CERTIFICATE
- SOLUȚII TESTATE
- REȚEA DE DISTRIBUȚIE EXTINSĂ LA NIVEL EUROPEAN
- SERVICII POST-VÂNZARE PROFESIONISTE

**TOATE ACESTEA LE PUTEȚI GĂSI
ÎN PORTOFOLIUL DE PRODUSE PORTA**

CONFORM NEVOILOR DUMNEAVOASTRĂ

DESIGN

Alegeți un design potrivit cu stilul încăperii.

FUNCȚIONALITATE

Alegeți parametrii funcționali ai ușilor.

PARAMETRI

Alegeți ușile potrivite proiectului dumneavoastră.

CULOARE

Alegeți culoarea potrivită.

PORTA vă oferă o gamă de produse standard, precum și uși ce răspund celor mai variate și atipice cerințe individuale ale clienților.



PRODUSE NON-STANDARD: Pentru oferte non-standard, adresați-vă departamentului de comenzi contract.
PRODUSE STANDARD: Catalog PORTA DOORS www.portadoors.com/ro

Acest catalog nu constituie o ofertă și nici nu constituie garanția pentru conformitate privind vânzarea produselor și garanțiile asociate acestora. PORTA KMI România și PORTA KMI Polonia își rezervă dreptul de a opera modificări privind parametrii tehnici, specificațiile produselor și condițiile de garanție extinsă, fără înștiințare prealabilă. Prezentele informații sunt valabile la data apariției acestui material. Informațiile prezentate în edițiile anterioare ale cataloagelor PORTA, își pierd valabilitatea.

Ne pasă de mediul înconjurător

Responsabilitate în fiecare detaliu

Producție responsabilă Economisirea resurselor

Tehnologiile moderne pot economisi până la 60% din energia electrică. Sistemul PORTA TransAPI optimizează consumul de materiale.

Activitățile PORTA

Implementăm proiecte care utilizează surse regenerabile de energie (OZE) și biomasă pentru producerea de energie electrică și termică.





Transparență

Responsabilitatea față de mediu și sustenabilitatea sunt o parte integrantă a culturii PORTA.

Continuăm să dezvoltăm constant politica noastră de mediu. Certificările produselor confirmă acțiunile noastre de protejare a planetei.

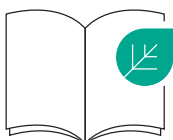

Vă rugăm să dați catalogul mai departe altora înainte de a-l recicla.
Ușile bune merită recomandate!

EKOdesign

Proiectăm uși având în vedere întregul lor ciclu de viață, creând soluții durabile, cum ar fi tocurile **HYDRO PROTECT™**, care sunt concepute să reziste ani de zile.

Folosim vopsea pe bază de apă, fără COV sau substanțe nocive – sigure pentru persoanele alergice și copii. Uscarea cu raze UV prelungeste durata de viață a produsului și garantează rezistența culorii.



NEVOIE: Rezistență la apă și umiditate

Uși care nu se umflă din cauza jocului în cadă

Umiditatea, aburul și schimbările bruște de temperatură reprezintă un test pe care ușile standard îl trec adesea cu greu. Ușile PORTA își mențin forma perfectă, intensitatea culorii și funcționalitatea completă chiar și atunci când baia se transformă într-o junglă tropicală.

Descoperiți soluțiile dovedite de la PORTA, pentru că noi înțelegem ce aveți nevoie.

Toc 100% rezistent la apă

Căutați marcasele

HYDRO PROTECT™

HYDRO PROTECT™

Un toc de ușă pentru încăperi cu umiditate ridicată. Fabricat din **compozit lemn-polimer rezistent la apă**, nu va absorbi niciodată umezeala și nu se va umfla. Astfel, **aspectul său va fi întotdeauna impecabil**, iar ușile vor rămâne funcționale și fiabile. Cel mai important, arată identic cu celelalte tocuri de ușă PORTA SYSTEM, creând o linie unitară de uși în întreaga locuință.

Aflați mai multe ➔ 208



Descoperiți avantajele tocului de ușă **HYDRO PROTECT™**

Scanati codul QR



Tocuri din oțel

O soluție care oferă liniște pentru ani de zile - au o rezistență sporită la umiditate, inundații și coroziune. Sunt **extrem de durabile** și nu necesită întreținere, își păstrează calitățile timp îndelungat. În plus, vă oferă multă **libertate în ceea ce privește designul**.

Aflați mai multe ➔ 222, 224

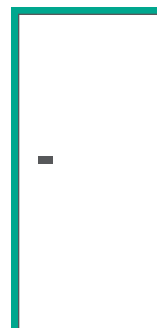

Orice culoare RAL / NCS

Protecție AQUA STOP

Confort și protecție zilnică împotriva umezelii.

AQUA STOP este un strat unic, impermeabil care protejează eficient marginea inferioară a ușii împotriva absorbției apei.

Confortul pe care îl meritați și siguranța de care aveți nevoie - la anumite modele de uși de interior, fără costuri suplimentare.



Durabilitate extinsă a ușilor dumneavoastră

Este o protecție invizibilă pentru uși, aplicată în zona cea mai expusă la umezeală.



Produsele marcate cu această pictogramă dispun de protecție AQUA STOP.

Ventilație discretă și eficientă

Soluții

Circulația adecvată a aerului este esențială pentru confortul dumneavoastră și pentru protejarea interiorului. De aceea, vă oferim două soluții testate și verificate.

Aflați mai multe ➔ 229

Decupaj cu recuperare de căldură

O decupare plată, minimalistă, în marginea inferioară a canatului, care permite circulația liberă a aerului. Este potrivit pentru clădirile eficiente din punct de vedere energetic, sprijinind **utilizarea eficientă a căldurii**. Această soluție a fost creată pentru cei care apreciază **soluțiile discrete de ventilație**.

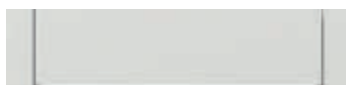

Decupaj pentru ventilație

Un decupaj special realizat în partea inferioară a ușii, care asigură **circulația liberă a aerului** între încăperi.



Uși ascunse care pun în valoare spațiul

Design minimalist și posibilități nelimitate de amenajare. PORTA HIDE - vă permite să creați un interior în care designul și povestea dvs. ocupă un loc central, iar ușile devin un fundal discret.

Optați pentru uși ascunse și personalizați-le după propriile idei!

Valorificați la maximum potențialul spațiului dvs!

Uși exact așa cum vă doriți

Ușile PORTA HIDE pot fi privite ca o pânză pe care să vă exprimați creativitatea. Le puteți vopsi în orice culoare alegeți pentru interiorul dvs. Pentru finisarea părții frontale a ușii, aveți posibilitatea de a utiliza o gamă largă de materiale pentru pereți, precum lakobel (sticlă vopsită), furnir, panouri ușoare sau chiar microciment, un material foarte apreciat în prezent.

Ascundeți ușa de la baie

Uși de baie ascunse? De ce nu! Sunt disponibile cu decupaj pentru ventilație sau decupaj cu recuperare de căldură.

Ce sunt ușile ascunse?

Această soluție permite ca ușa să se alinieze perfect cu peretele, în timp ce tocul rămâne invizibil. Acest lucru creează o suprafață uniformă. Ușile se integrează subtil în fundal și măresc vizual spațiul, fiind o alegere excelentă pentru apartamentele mai mici.

Recomandare



**ACHIZIȚIONAȚI
CONVENABIL CA SET**

ușă + toc + mâner
Mai multe detalii la pagina [➤ 190](#)



Decorati cu orice model doriți

Aveți grijă la izolația fonică

În locul umpluturii de tip fagure de stabilizare, puteți alege, contra cost, placă din PAL perforat, care asigură o izolare fonică semnificativ mai bună.

Ușile sunt disponibile și în versiunea cu pachet acustic.

Mai multe detalii la pagina [➤ 13](#)

Personalizați după propriul stil.

- Tapet
- Vopsea
- Adăugați profile decorative pentru perete
- Comandați pe furnir
- Comandați pe finisaj sintetic
- Comandați uși înalte PN „220” sau CN „210”



Acoperiți-le cu tapet interesant



Vopsiți-le în culoarea dvs. preferată

Uși pentru un spațiu liniștit și confortabil.

Când munca dumneavoastră necesită liniște, dar strigătele de bucurie ale copiilor și entuziasmul animalului dumneavoastră de companie răsună în apropiere, alegeți ușile PORTA cu un pachet de izolație fonică care poate reduce zgomotul din cameră cu până la jumătate. Iar casa dumneavoastră continuă să trăiască în propriul său ritm.

Optați pentru soluțiile PORTA și lăsați zgomotul la ușă.

Soluții care funcționează



Prag automat

Izolarea sunetelor și restabilirea echilibrului. Soluție perfectă pentru: biroul de acasă (unde munca la distanță necesită concentrare), camera copiilor (unde emoțiile sunt întotdeauna mai intense) și dormitor (unde asigură izolare fonică și intimitate).

Funcționează discret – coboară automat când ușa este închisă. Pe lângă reducerea zgomotului, aceasta umple spațiul dintre canat și podea, împiedicând în mod eficient curenții de aer, razele de lumină nedorite și pierderile de căldură.

Închidere silențioasă, fără zgomote.

Broască magnetică

Un element important pentru menținerea liniștii este și încuietoarea magnetică, care asigură închiderea silențioasă a ușilor.



Ușă cu umplutură din PAL perforat

Împreună cu garnitură de etanșare automată, permite reducerea zgomotului în încăpere cu până la 6 dB. Această schimbare are un impact real asupra stării dvs. de bine – poate fi comparată cu reducerea zgomotului stradal la nivelul unei conversații liniștite.

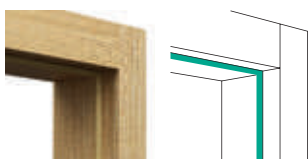

Garnitură perimetrală de etanșare a tocului

Are rolul de a îmbunătăți confortul acustic al spațiului.

PACHET ACUSTIC

↳
Căutați marcajele
PACHET ACUSTIC

Oferta PORTA include uși cu pachet acustic.

Ușa este prevăzută cu o umplutură din PAL perforat și o garnitură de etanșare automată.



Sfaturi

Liniște maximă

Dacă prioritatea dvs. este izolarea fonică maximă și garanția intimității, optați pentru uși pline, cu umplutură din PAL plin – acestea sunt cea mai eficientă modalitate de a asigura intimitatea acustică.

Uși create pentru viața alături de animale de companie.

Ușile PORTA sunt pregătite pentru provocările zilnice și energia animalelor domestice. Datorită suprafețelor rezistente și finisajelor extrem de rezistente, acestea sunt ideale pentru interioare cu trafic intens.

Consultați sfaturile noastre privind ușile pentru proprietarii de animale de companie.

Detalii care facilitează viața împreună



Ușă pentru pisici sau câini

Aceasta permite animalului dvs. de companie să se miște liber între camere, chiar și atunci când ușile sunt închise. Ajustăm dimensiunea și forma decupajului la nevoile animalului dvs. de companie.



Ușă batantă

O putem pregăti pentru orice ușă cu umplutură din PAL perforat sau PAL plin. Frezăm decupaje dreptunghiulare și rotunde.

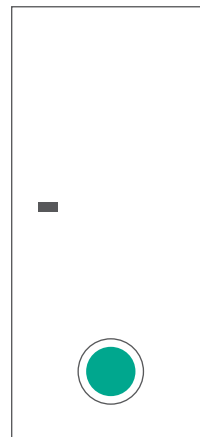

Laminate și finisaje durabile

Acolo unde trăiesc animale de companie, alegerea finisajului este esențială pentru durabilitate. Prin urmare, finisajele noastre au fost clasificate în funcție de nivelurile de rezistență. Alegând variante cu rezistență ridicată, asigurați protecția ușilor împotriva zgârieturilor și ușurința în întreținerea lor.

Descoperiți gama noastră și alegeți dintr-o selecție de culori durabile care se potrivesc cu interiorul dvs. Printre culori cu rezistență sporită și ridicată, veți găsi și unele pe care le puteți sorta cu ușurință cu nuanța mobilei sau a parchetului.

Informații despre finisajele și culorile disponibile puteți găsi la pagina [➔ 248](#)

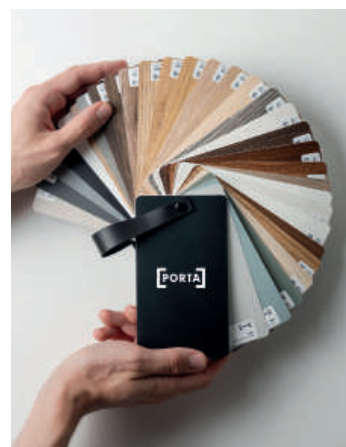

Sfaturi

Nu doriți ca pisica sau câinele dvs. să deschidă ușa singuri?

Alegeți un buton în locul unui mâner. Puteți găsi mânere-buton de la PORTA la pagina [➔ 190](#)

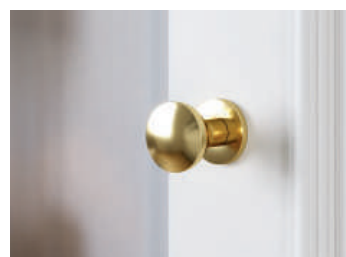

6 lucruri pe care ar trebui să le știți despre uși

1 | Ce influențează prețul unei uși?

Prețul final al ușii este determinat de mai mulți factori:

- + Ușă
- + Toc
- + Mâner
și alte accesorii

În plus, adăugați
+ Montaj

PREȚUL MÂNERULUI
+ ALTE ACCESORII

PREȚUL TOCULUI

PREȚUL FOII
DE UȘĂ

Sfat



**ACHIZIȚIONAȚI
CONVENABIL CA SET**

ușă + toc + mâner
Mai multe detalii la pagina [➤ 190](#)

Nu uitați!

PREȚUL UȘII INCLUDE BALAMALE
ȘI O BROASCĂ. VĂ RUGĂM SĂ
REȚINEȚI, DE ASEMENEA, CĂ ALTE
OPȚIUNI ȘI FUNCȚIONALITĂȚI
SUNT DESCRISE ÎN SECȚIUNEA DE
COSTURI SUPLIMENTARE.



2 | Ușă cu deschidere dreapta sau stânga?

Ușa dvs. ar trebui să se deschidă spre stânga sau spre dreapta? Aceasta este o decizie crucială pentru confortul utilizării încăperilor.

Direcția de deschidere

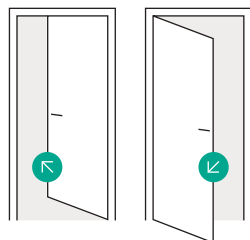

Ușă cu falț sau fără falț
Deschidere stânga

Vedere de sus

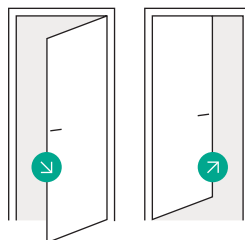
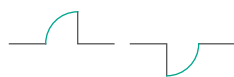

Ușă cu falț sau fără falț
Deschidere dreapta

Vedere de sus

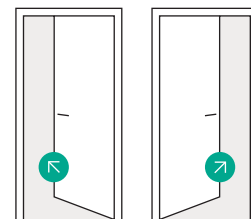

Ușă cu falț reversibil
Deschidere stânga și dreapta

Vedere de sus

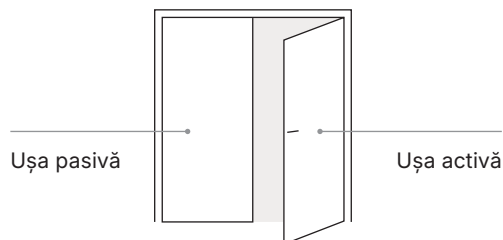

Uși duble

Vedere de sus



3 | Termenul de realizare

Dvs. alegeți, noi producem

01 Selectați o ușă

Găsiți ușa care se potrivește nevoilor dumneavoastră. Alegeți culoarea, mânerul și modelul, iar restul vă va recomanda vânzătorul.

02 Comandați la punctul de vânzare

Vizitați www.portadoors.com/ro pentru a găsi cel mai apropiat punct de vânzare. De acolo puteți comanda ușile.

03 Fabrica – aici se întâmplă magia

La fabrica PORTA, comanda dumneavoastră este transformată într-o ușă. Le producem special pentru dumneavoastră.

04 Livrare

Odată ce comanda dvs. este gata, o vom expedia imediat la punctul de vânzare.

05 Ridicarea ușilor

Ușa poate fi ridicată personal din magazin sau se poate opta pentru livrarea din punctul de vânzare.

06 Montaj eficient

Verificați posibilitatea de a beneficia de serviciul de montaj la punctul de vânzare.

4 | Uși fără falț și cu falț sau poate uși cu toc ascuns – ce să alegeți?

Alegerea tipului de ușă influențează atât estetica interiorului, cât și confortul utilizării spațiului.

Puteți afla mai multe despre tipurile de tocuri de ușă și opțiunile disponibile la pagina [206](#)

Tipuri de tocuri



Dacă sunteți în căutarea unor uși tradiționale, la un preț mai accesibil, alegeți ușile cu falț și balamale vizibile.

Cu falț
și balamale vizibile

Marcat cu pictograma:



În interioarele moderne, unde se pune accent pe formele simple, ușile cu balamale ascunse (fără falț sau cu falț reversibil) se potrivesc perfect.

Fără falț
/ cu falț reversibil
și balamale ascunse

Marcat cu pictograma:



Pe de altă parte, tocul ascuns este soluția ideală atunci când doriți să amenajați întregul perete și să integrați ușa perfect în acesta.

Toc ascuns
Descoperiți gama
de uși PORTA HIDE

5 | Construcția ușii tip ramă și panou



Grosimea
foii de ușă
40 mm

Ușile ramă și panou sunt construite din traverse verticale și orizontale care formează un cadru, care poate fi apoi umplut cu panouri sau sticlă. Pentru conectarea elementelor individuale se utilizează știfturi și dibluri din lemn.

Avantajele construcției:

- Fără îmbinări vizibile.
- Sticla și panourile care fac parte din structură sporesc stabilitatea ușii.

BROASCĂ

Opțiuni disponibile: fără frezare pentru cheie, cu cheie, cu cilindru sau cu buton de baie.

STICLĂ SECURIZATĂ

Grosime 4 mm:

- PORTA VERTE HOME
- PORTA BALANCE
- PORTA HARMONY
- PORTA CLASSIC HOME
- SEVILLA
- MADRID
- CORDOBA

Grosime 6 mm:

- PORTA CONCEPT
- PORTA INSPIRE
- PORTA CRAFT
- PORTA VERTE PREMIUM
- PORTA GRANDE
- PORTA VERRO
- NATURA GRANDE
- PORTA LUMIA

AQUA STOP

Suprafața inferioară a ramei verticale este protejată împotriva umezelii folosind tehnologia TechnoPORTA.

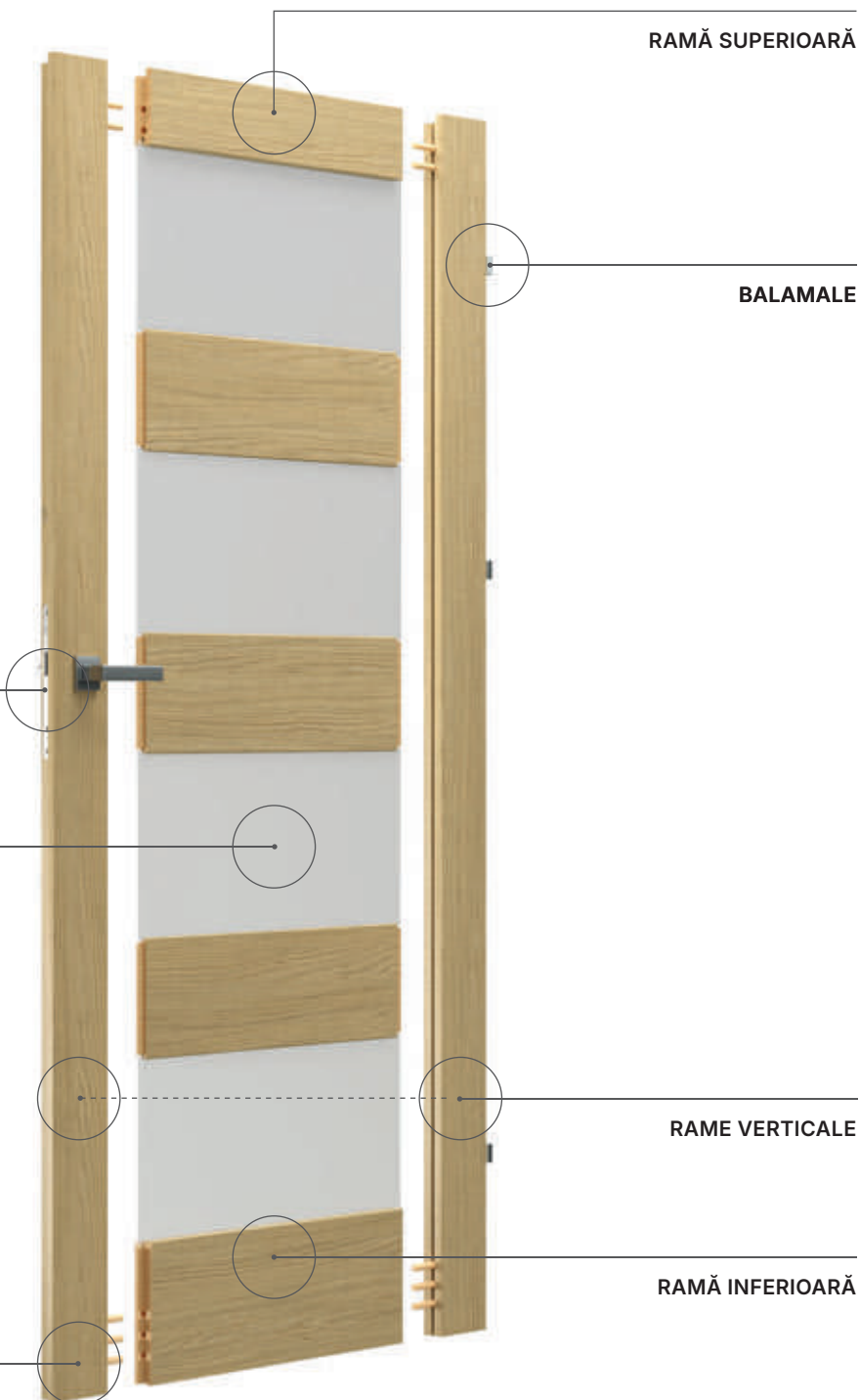

Construcția

RAMA

Ramele sunt înfoliate (pe marginea exterioară a ușii nu se observă îmbinarea foliei).

Ramele sunt conectate între ele cu știfturi și dibluri din lemn.

STICLĂ / PANOU

Între rame se montează panouri sau sticlă.



Balamale

Uși cu falț

BALAMALE STANDARD

Culoarea Argintiu inclusă în preț, culoarea Negru disponibilă la un cost suplimentar.



BALAMALE PRIME LA COST SUPLEMENTAR (BALAMALE AMBALATE ÎMPREUNĂ CU TOCUL, NUMAI PN)

Culori disponibile: Auriu mat, Argintiu mat.



Uși fără falț

BALAMALE PENTRU UȘI FĂRĂ FALȚ

Culoarea Argintiu inclusă în preț, culorile Negru, Alb și Auriu disponibile la un cost suplimentar.



PORTA CONCEPT, PORTA INSPIRE: 3 BALAMALE REGLABILE 3D (BALAMALE AMBALATE ÎMPREUNĂ CU TOCUL, NUMAI PN)

Culoarea Argintiu inclusă în preț.



CAPACE PENTRU BALAMALE

Pentru uși de interior (set pentru 1 buc.). Culori: Auriu, Argintiu mat, Crom Lucios – culorile Alb și Negru disponibile la un cost suplimentar.



Uși cu falț reversibil

BALAMALE PENTRU UȘI CU FALȚ REVERSIBIL

Culoarea Argintiu inclusă în preț, culorile Negru, Alb și Auriu disponibile la un cost suplimentar.



Broaște

Uși fără falț, cu falț și cu falț reversibil*

BROASCĂ STANDARD

Culorile argintiu și auriu sunt incluse în preț, culoarea negru disponibilă la un cost suplimentar



BROASCĂ MAGNETICĂ

cu plăcuță frontală în culorile: argintiu, negru, alb și auriu.



6 | Construcția ușii cu panou sau sticlă



Grosimea
foii de ușă
40 mm

Este compusă dintr-o ramă rezistentă și umplutură. Rama și miezul foilor de ușă sunt acoperite pe ambele părți cu plăci de HDF.

Avantajele construcției:

- Posibilitatea de a ajusta structura la nevoile dumneavoastră (ranforsare sau izolare fonică), prin utilizarea unui pachet acustic.
- Posibilitatea de a selecta finisaje durabile, rezistente la zgârieturi.

BROASCĂ

Opțiuni disponibile: fără frezare pentru cheie, cu cheie, cu cilindru sau cu buton de baie.

STICLĂ SECURIZATĂ

Grosime 8 mm:

- PORTA FOCUS
- PORTA FOCUS PREMIUM
- PORTA LOFT
- NATURA SPACE
- PORTA RESIST

Grosime 4 mm:

- alte colecții

AQUA STOP

Suprafața inferioară a ramei verticale este protejată împotriva umezelii folosind tehnologia TechnoPORTA.

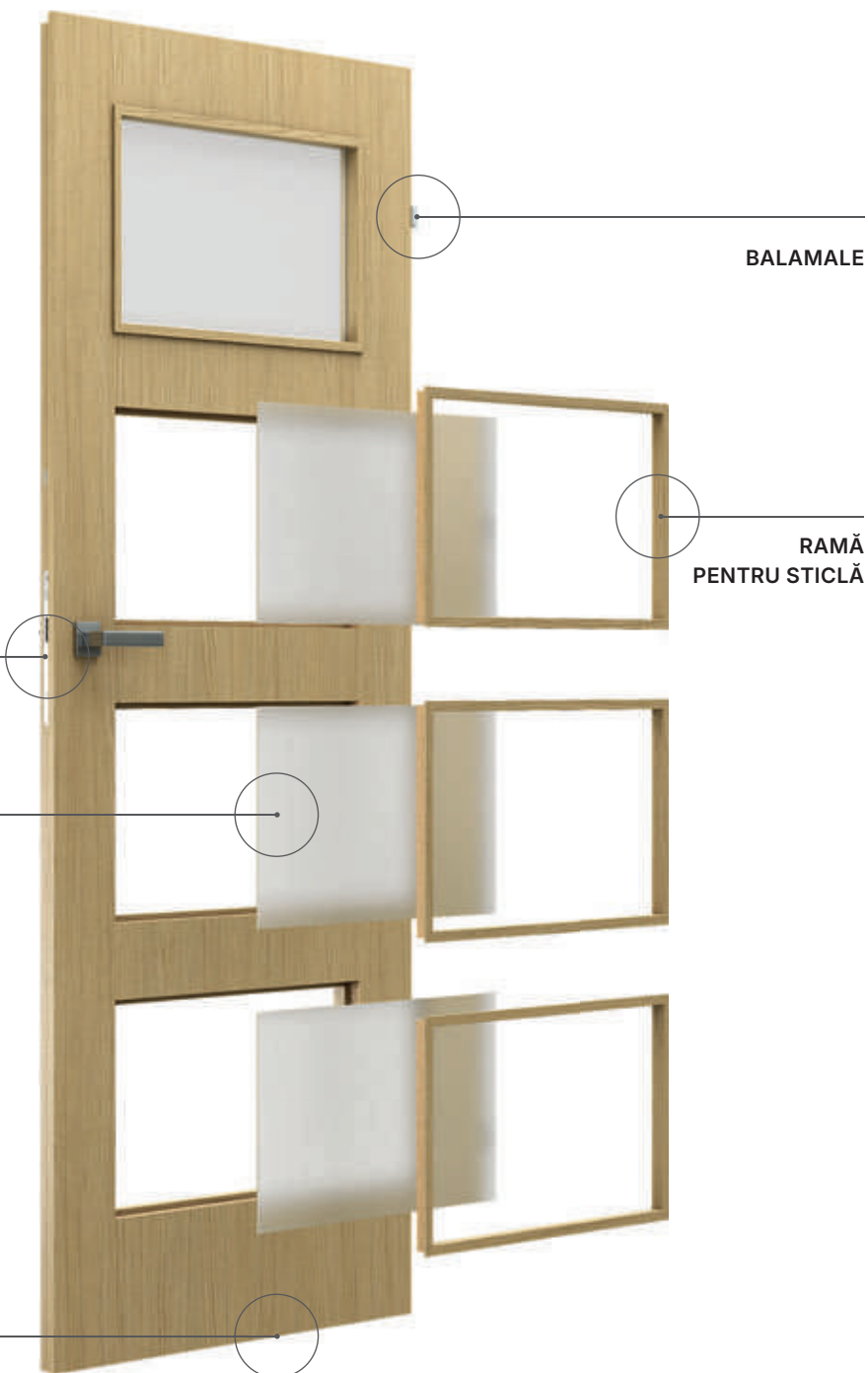

BALAMALE

RAMĂ
PENTRU STICLĂ

Construcția

PLACĂ

Placă HDF, acoperită cu folie sau vopsea

RAMĂ DE CONSTRUCȚIE

UMPLUTURĂ

PAL perforat

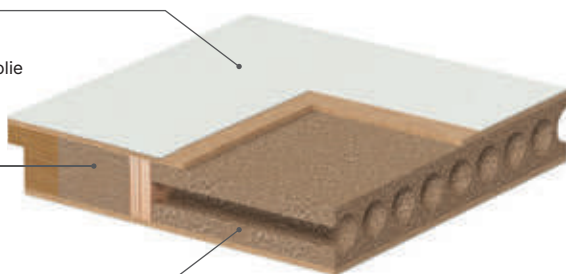

PAL plin și PAL perforat

Ușile cu umplutură din PAL plin și PAL perforat au de obicei trei balamale, deoarece sunt mai grele. Au parametri de izolație fonică mai ridicați, motiv pentru care sunt ideale pentru birouri, camere de adolescenți sau dormitoare.

Figure de stabilizare

Ușile de interior cu umplutură tip figure de stabilizare nu vor oferi o izolare fonică bună, dar sunt ușoare, așa că reprezintă o soluție bună pentru camera unui copil mic. De asemenea, sunt mai ieftine.



Balamale

Uși cu falț

BALAMALE STANDARD

Culoarea Argintiu este inclusă în preț; culoarea Negru disponibilă la un cost suplimentar.



BALAMALE PRIME LA UN COST SUPLIMENTAR (BALAMALE AMBALATE ÎMPREUNĂ CU TOCUL, NUMAI PN)

Culori disponibile: Auriu mat, Argintiu mat.



CAPACE PENTRU BALAMALE

Pentru uși de interior (set pentru 1 buc.). Culori: Auriu, Argintiu mat, Crom Lucios – Alb și Negru disponibile la un cost suplimentar.



Uși fără falț

BALAMALE PENTRU UȘI FĂRĂ FALȚ

Culoarea Argintiu este inclusă în preț; culorile Negru, Alb și Auriu sunt disponibile la un cost suplimentar.



Uși cu falț reversibil

BALAMALE PENTRU UȘI CU FALȚ REVERSIBIL

Culoarea Argintiu este inclusă în preț; culorile Negru, Alb și Auriu sunt disponibile la un cost suplimentar.



Broaște

Uși fără falț, cu falț și cu falț reversibil*

BROASCĂ STANDARD

Culorile argintiu și auriu sunt incluse în preț, culoarea negru disponibilă la un cost suplimentar



BROASCĂ MAGNETICĂ

cu plăcuță frontală în culorile: argintiu, negru, alb și auriu.



Linii de design



Modern Classic ↗ 26

Modele

PORTA HARMONY
PORTA GRANDE
NATURA GRANDE
PORTA IMPERIAL
PORTA ORNATO
AER
PORTA BALANCE

PORTA CLASSIC HOME
✦ NOU



Classic ↗ 42

Modele

MADRID
CORDOBA
PORTA VERR0
SEVILLA
PORTA INSPIRE
PORTA NOVA
PORTA VECTOR

PORTA ROYAL
LONDRA
VIENA



Geometric ↗ 94

Modele

NATURA VERDINO
PORTA LINE
NATURA LINE
PORTA DESIRE

PORTA LEVEL LINE
✦ NOU



Horizontal ↗ 104

Modele

PORTA LINE
PORTA RESIST
NATURA LINE
PORTA VECTOR
PORTA GRANDE (B, G)
PORTA VERTE
PREMIUM (A, D, E)
NATURA GRANDE (B)

PORTA VERTE HOME
(B, C, D, H, J, G, L, N)
PORTA INSPIRE (C)
PORTA CONCEPT
(A, C, H, K)
PORTA BALANCE (D)
PORTA FIT (G, H)



Basic Home

➤ 62

Modele

NATURA CLASSIC
NATURA VERDINO
PĂMÂNT
PORTA LEVEL
PORTA VECTOR

PORTA DECOR
PORTA CPL
PORTA RESIST
PORTA LOFT
FOC



Hide

➤ 78

Modele

PORTA HIDE
Construcția panoului

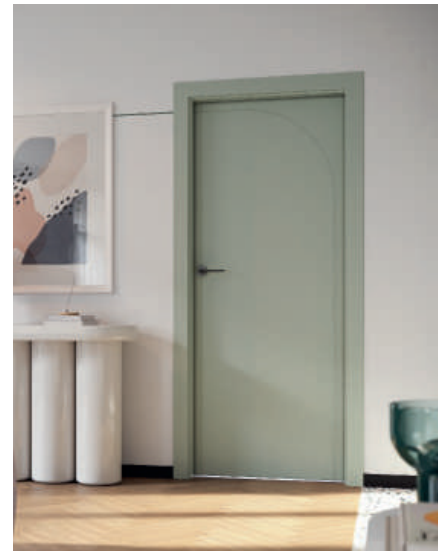

Motive

➤ 86

Modele

PORTA ART DECO
APĂ
NATURA VERDINO
cu inserții



Rustic

➤ 136

Modele

PORTA OSLO
NATURA OSLO
PORTA VECTOR
NATURA VECTOR
PORTA VERTE HOME
(E, M)

PORTA CRAFT
✦ NOU

PORTA VIGO
✦ NOU



Vertical

➤ 148

Modele

NATURA VECTOR
NATURA SPACE
PORTA VECTOR
PORTA FOCUS
PREMIUM
PORTA LINE
PORTA FOCUS

PORTA RESIST
PORTA LOFT
NATURA LINE



Glass

➤ 162

Modele

PORTA LOFT STEEL
PORTA LUMIA
PORTA GLASS

Stil atemporal
cu o notă modernă



Modern Classic

Stilul apreciat al clădirilor vechi de locuințe adaptat la interioarele moderne. Această linie de design se distinge prin sticlă fără profile și nuanțe calme, clasice, de lemn și vopsea. În plus, am creat și o versiune elegantă Glamour, ideală pentru interioare premium.



PORTA HARMONY

Verificați [➤ 28](#)



PORTA GRANDE

Verificați [➤ 30](#)

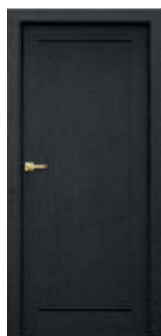

NATURA GRANDE

Verificați [➤ 30](#)



PORTA IMPERIAL

Verificați [➤ 32](#)



PORTA ORNATO

Verificați [➤ 34](#)



AER

Verificați [➤ 36](#)



PORTA BALANCE

Verificați [➤ 38](#)



PORTA CLASSIC HOME

Verificați [➤ 40](#)

Opțiuni suplimentare



Uși mai înalte

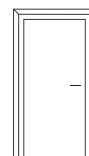

Profile decorative [➤ 206](#)

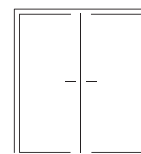

Uși duble

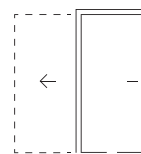

Uși glisante [➤ 170](#)

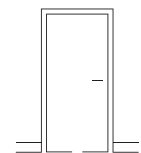

Plinte în diverse culori [➤ 227](#)



Mai multe opțiuni de personalizare pot fi găsite pe paginile colecției

Potrivite pentru linia de design Modern Classic

Vedeți toate mânerele și mânerele-buton [➤ 190](#)

Mâner



Moderno



Lungo

Mâner tip buton



Nobilo



Caldo

Verificați liniile de design pe site-ul nostru



PORTA HARMONY

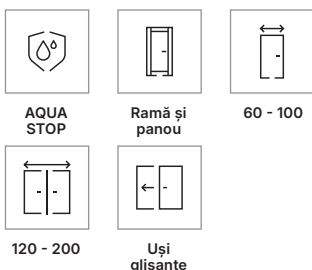

Tocuri recomandate

Tocuri recomandate pentru uși cu falț:

- PORTA SYSTEM **HYDRO PROTECT™**
- PORTA SYSTEM
- PORTA SYSTEM 90°
- MINIMAX

Tocuri recomandate pentru uși fără falț:

- PORTA SYSTEM ELEGANCE **HYDRO PROTECT™**
- PORTA SYSTEM ELEGANCE
- PORTA SYSTEM ELEGANCE 90°
- LEVEL

Tocuri recomandate pentru uși cu falț reversibil:

- PORTA SYSTEM cu falț reversibil



Observații

- Declarație națională de performanță 14/01.01.2021.
- Posibilitatea de a personaliza dimensiunile foilor de ușă în cazul ușilor duble.
- Ușa dublă nu este disponibilă cu broască magnetică.
- Pentru uși duble fără falț trebuie comandate ușa activă și cea pasivă, disponibile în mărimile „60” ÷ „100”.
- Suprafața inferioară a ramei verticale este protejată împotriva umezelii cu tehnologia TechnoPORTA AQUA STOP.
- Norme: PN și CN



Construcția ușii

În funcție de model, ușa este prevăzută din traverse horizontale, între care se află panouri sau sticlă mată securizată cu grosimea de 4 mm. Pregătirea pentru scurtare maxim 30 mm. Pentru dimensiunea „100” a treia balama este necesară.

Aceste uși fac parte din linia de design

Modern Classic



Accesorii

Aflați mai multe ➔ 190

Verificați site-ul nostru



Mâner Lungo



panou elegant



Culori disponibile

Vedeți paleta de culori mai detaliată ➔ 248

(1) Culori Uni



(1) Tradițional

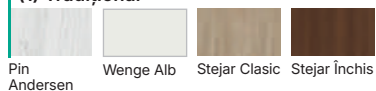

(2) Culori Uni



(2) Modern

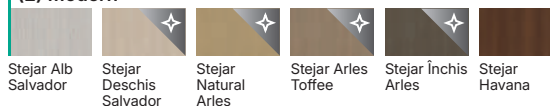

DE
REȚINUT!

Numărul din paranteze, de exemplu (1), reprezintă grupa de preț. Verificați coperta din spate



Construcție ramă și panou MDF

Costuri suplimentare

dimensiunea „100”

decupaj pentru ventilație

prag automat

cu falț: balamale PRIME (cost suplimentar la prețul tocului ușii)

cu falț: broască și balamale negre sau aurii

cu falț: broască magnetică și balamale negre sau aurii

cu falț și fără falț: broască magnetică cu plăcuță frontală din oțel inoxidabil

fără falț: broască magnetică neagră, albă sau aurie

fără falț: a treia balama 3D (cost suplimentar la prețul tocului ușii)

fără falț: balamale 3D, culoare aurii (cost suplimentar la prețul tocului ușii)

falț reversibil - cost suplimentar la prețul ușii

falț reversibil - a treia balama 3D (cost suplimentar la prețul tocului)

falț reversibil - balamale 3D aurii (cost suplimentar la prețul tocului)

uși glisante - mâner dreptunghiular

uși glisante - broască cu cârlig și mânere laterale

PORTA GRANDE, NATURA GRANDE

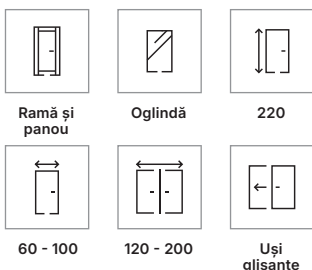

Tocuri recomandate

Tocuri recomandate pentru uși cu falț:

- PORTA SYSTEM **HYDRO PROTECT™** (PORTA GRANDE)
- PORTA SYSTEM
- PORTA SYSTEM 90°

Tocuri recomandate pentru uși fără falț:

- PORTA SYSTEM ELEGANCE **HYDRO PROTECT™** (PORTA GRANDE)
- PORTA SYSTEM ELEGANCE
- PORTA SYSTEM ELEGANCE 90°
- LEVEL (PORTA GRANDE)

Tocuri recomandate pentru uși cu falț reversibil:

- PORTA SYSTEM cu falț reversibil



Observații

- Declarație națională de performanță 14/01.01.2021.
- Posibilitatea de a personaliza dimensiunile foilor de ușă în cazul ușilor duble.
- Ușa dublă nu este disponibilă cu broască magnetică.
- Pentru uși duble fără falț trebuie comandate ușa activă și cea pasivă, disponibile în mărimile „60” ÷ „100”.
- Norme: PN și CN



PORTA GRANDE A.1 cu sticlă striată, Cașmir, mâner Azura auriu

Construcția ușii

Construcție de tip ramă și panou. În funcție de model, ușile sunt o combinație de panouri orizontale și geamuri din sticlă mată securizată cu grosimea de 6 mm. Panouri cu grosimea de 6 mm și 12 mm în cazul modelului PORTA GRANDE A.0. Pregătire pentru scurtare maxim 60 mm. Pentru dimensiunea „100” este necesară a treia balamă. Înălțimea „220” include trei balamale.

Aceste uși fac parte din linia de design

Modern Classic



Accesorii

Aflați mai multe ➔ 190

Verificați site-ul nostru



mâner AZURA, sticlă striată pentru modelul A.1



oglină - opțiune disponibilă pentru modelul A.1

PORTA GRANDE



A.0

A.1

C.0

NATURA GRANDE



A.0

A.1

C.0

Finisare

Modelul A.1 este disponibil în varianta cu oglindă pe una sau pe ambele fețe. Atunci când alegeți o ușă cu oglindă pe o parte, partea opusă este echipată cu panou. Sticla poate fi înlocuită cu sticlă transparentă securizată de 6 mm sau, în cazul modelului A.1, cu sticlă securizată striată de 6 mm, la un cost suplimentar.

Culori disponibile

Vedeți paleta de culori mai detaliată ➔ 248

PORTA GRANDE:

Vopsea UV Premium Plus



Alb

Cașmir

Gri

Verde Salvie

NATURA GRANDE:

Furnir Natural



Stejar 1

Furnir Natural - Select Mat



Stejar



Nuc Închis

Furnir Natural Stejar Satin

Stejar
DeschisStejar
Winchester

Tabacco



Stejar Brun



Mocca

Furnir Natural Uni



Stejar Alb



Negru



Construcție ramă și panou MDF

Costuri suplimentare

dimensiunea „100”

înălțimea ușii „220”

decupaj pentru ventilație

prag automat

sticlă striată - model A.1

oglină pe ambele părți

oglină pe o parte

Furnir Natural Stejar Satin: Alb

Furnir Natural Select: Negru

cu falț: broască și balamale negre sau aurii

cu falț: broască magnetică și balamale negre sau aurii

cu falț și fără falț: broască magnetică cu plăcuță frontală din oțel inoxidabil

fără falț: broască magnetică neagră, albă sau aurie

fără falț: a treia balama 3D (cost suplimentar la prețul tocului ușii)

fără falț: balamale 3D, culoare aurii (cost suplimentar la prețul tocului ușii)

falț reversibil - cost suplimentar la prețul ușii

falț reversibil - a treia balama 3D (cost suplimentar la prețul tocului)

falț reversibil - balamale 3D aurii (cost suplimentar la prețul tocului)

uși glisante - mâner dreptunghiular

uși glisante - broască cu cârlig și mâner laterale

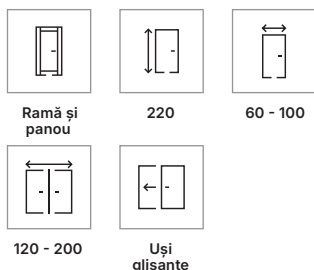

Tocuri recomandate

Tocuri recomandate pentru uși cu falț:

- PORTA SYSTEM **HYDRO PROTECT™**
- PORTA SYSTEM
- PORTA SYSTEM 90°

Tocuri recomandate pentru uși fără falț:

- PORTA SYSTEM ELEGANCE **HYDRO PROTECT™**
- PORTA SYSTEM ELEGANCE
- PORTA SYSTEM ELEGANCE 90°
- LEVEL

Tocuri recomandate pentru uși cu falț reversibil:

- PORTA SYSTEM cu falț reversibil



Observații

- Declarație națională de performanță 14/03.01.2021.
- Posibilitatea de a personaliza dimensiunile foilor de ușă în cazul ușilor duble.
- Ușa dublă nu este disponibilă cu broască magnetică.
- Pentru uși duble fără falț trebuie comandate ușa activă și cea pasivă, disponibile în mărimile „60” ÷ „100”.
- Norme: PN și CN

PORTA IMPERIAL



PORTA IMPERIAL I.1, Cașmir, pervazuri decorative Imperial, mâner Moderno negru

Construcția ușii

Construcție de tip ramă și panou. Ușile au panouri groase de 6 mm și profile decorative. Pregătire pentru scurtare maxim 60 mm. Pentru dimensiunea „100” este necesară a treia balama. Înălțimea „220” include trei balamale.

Aceste uși fac parte din linia de design

Modern Classic



Accesorii

Aflați mai multe ➔ 190

Verificați site-ul nostru



mâner Moderno



profile decorative elegante



pervazuri decorative Imperial

De reținut



ACORDAȚI ATENȚIE DETALIILOR

Vedeți pervazurile decorative
pentru tocuri [➤ 206](#)



I.1



I.2



I.3

Culori disponibile

Vedeți paleta de culori mai detaliată [➤ 248](#)

(2) Culori Uni



Vopsea UV Premium Plus



DE REȚINUT!

Numărul din paranteze, de exemplu (1),
reprezintă grupa de preț
Verificați coperta din spate



Construcție ramă și panou MDF

Costuri suplimentare

dimensiunea „100”

înălțimea ușii „220”

decupaj pentru ventilație

prag automat

cu falț: balamale PRIME (cost suplimentar la prețul tocului ușii)

cu falț: broască și balamale negre sau aurii

cu falț și fără falț: broască magnetică cu plăcuță frontală din oțel inoxidabil

fără falț: broască magnetică neagră, albă sau aurie

cu falț: broască magnetică și balamale negre sau aurii

fără falț: a treia balama 3D (cost suplimentar la prețul tocului ușii)

fără falț: balamale 3D, culoare aurii (cost suplimentar la prețul tocului ușii)

falț reversibil - cost suplimentar la prețul ușii

falț reversibil - a treia balama 3D (cost suplimentar la prețul tocului)

falț reversibil - balamale 3D aurii (cost suplimentar la prețul tocului)

uși glisante - mâner dreptunghiular

uși glisante - broască cu cârlig și mâner laterale

PORTA ORNATO

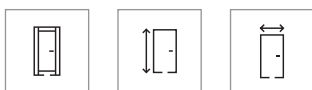

Ramă și panou

220

60 - 100

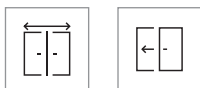

120 - 200

Uși glisante

Tocuri recomandate

Tocuri recomandate pentru uși cu falț:

- PORTA SYSTEM **HYDRO PROTECT™**
- PORTA SYSTEM
- PORTA SYSTEM 90°

Tocuri recomandate pentru uși fără falț:

- PORTA SYSTEM ELEGANCE **HYDRO PROTECT™**
- PORTA SYSTEM ELEGANCE
- PORTA SYSTEM ELEGANCE 90°
- LEVEL

Tocuri recomandate pentru uși cu falț reversibil:

- PORTA SYSTEM cu falț reversibil



Cu falț

Fără falț

Cu falț reversibil

Observații

- Declarație națională de performanță 14/03.01.2021.
- Posibilitatea de a personaliza dimensiunile foilor de ușă în cazul ușilor duble.
- Ușa dublă nu este disponibilă cu broască magnetică.
- Pentru uși duble fără falț trebuie comandate ușa activă și cea pasivă, disponibile în mărimile „60” ÷ „100”.
- Norme: PN și CN



PORTA ORNATO O.1, Alb, pervazuri decorative Ornato, mâner Lungo negru

Construcția ușii

Construcție de tip ramă și panou. Ușile au panouri groase de 6 mm și profile decorative. Pregătire pentru scurtare maxim 60 mm. Pentru dimensiunea „100” este necesară a treia balama. Înălțimea „220” include trei balamale.

Aceste uși fac parte din linia de design

Modern Classic



Accesorii

Aflați mai multe ➔ 190

Verificați site-ul nostru



Mâner Lungo



profile decorative elegante



pervazuri decorative Ornato

De reținut



ACORDAȚI ATENȚIE DETALIILOR

Vedeți pervazurile
decorative pentru tocuri
➤ 206



O.1



O.2

Culori disponibile

Vedeți paleta de culori mai detaliată ➤ 248

(2) Culori Uni



Vopsea UV Premium Plus



DE REȚINUT!

Numărul din paranteze, de exemplu (1),
reprezintă grupa de preț
Verificați coperta din spate



Construcție ramă și panou MDF

Costuri suplimentare

dimensiunea „100”

înălțimea ușii „220”

decupaj pentru ventilație

prag automat

cu falț: balamale PRIME (cost suplimentar la prețul tocului ușii)

cu falț: broască și balamale negre sau auri

cu falț: broască magnetică și balamale negre sau auri

cu falț și fără falț: broască magnetică cu plăcuță frontală din oțel inoxidabil

fără falț: broască magnetică neagră, albă sau aurie

fără falț: a treia balama 3D (cost suplimentar la prețul tocului ușii)

fără falț: balamale 3D, culoare aurii (cost suplimentar la prețul tocului ușii)

falț reversibil - cost suplimentar la prețul ușii

falț reversibil - a treia balama 3D (cost suplimentar la prețul tocului)

falț reversibil - balamale 3D aurii (cost suplimentar la prețul tocului)

uși glisante - mâner dreptunghiular

uși glisante - broască cu cârlig și mâner laterale

AER

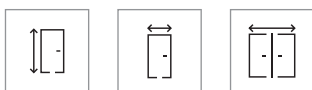

220

60 - 100

120 - 200

Tocuri recomandate

Tocuri recomandate pentru uși cu falț:

- PORTA SYSTEM **HYDRO PROTECT™**
- PORTA SYSTEM
- PORTA SYSTEM 90°

Tocuri recomandate pentru uși fără falț:

- PORTA SYSTEM ELEGANCE **HYDRO PROTECT™**
- PORTA SYSTEM ELEGANCE

Tocuri recomandate pentru uși cu falț reversibil:

- PORTA SYSTEM cu falț reversibil



Cu falț

Fară falț

Cu falț reversibil

Observații

- Declarație națională de performanță 04/06.01.2021/ Declarație națională de performanță 05/06.01.2021.
- Modelele P.2 și P.3 în varianta cu falț reversibil pot fi comandate cu tocuri de ușă în intervalele B și C.
- Decupaj cu recuperare de căldură disponibil pentru ușile cu Vopsea UV Premium Plus.
- Posibilitatea de a personaliza dimensiunile foilor de ușă în cazul ușilor duble.
- Ușa dublă nu este disponibilă cu broască magnetică.
- Pentru uși duble fără falț trebuie comdate ușa activă și cea pasivă, disponibile în mărimile „60” ÷ „100”.



AER P.3, înălțimea „220”, Fiord, mâner Nobilo negru

Construcția ușii

Miezul ușii este din PAL perforat consolidat în interior cu element de ramă din placaj. Rama și miezul foilor de ușă sunt acoperite pe ambele părți cu HDF. Pregătire pentru scurtare, maxim 60 mm.

Aceste uși fac parte din linia de design



Modern Classic



Accesorii

Aflați mai multe ➤ 190

Verificați site-ul nostru



buton NOBILO



varianta finisată cu Grund alb, pregătită pentru vopsire

Recomandare



CONCEPUT CA UN SET

cu profile decorative și
măner-buton Nobilo



P.2 înălțimea 220



P.3 înălțimea 220

Culori disponibile

Vedeți paleta de culori mai detaliată [➤ 248](#)

GRUND, PREGĂTIRE PENTRU VOPSIRE/TAPETARE:

Finisaj



Grund

Vopsea UV Premium Plus



Alb

(2) Culori Uni



Alb

Cașmir

Gri

Fiord

Olive

DE REȚINUT!

Numărul din paranteze, de exemplu (1),
reprezintă grupa de preț
Verificați coperta din spate



miezul: PAL perforat

Costuri suplimentare

dimensiunea „100”

înălțimea ușii „220”

pachet acces garaj: vezi pagina 236

decupaj pentru ventilație sau cu recuperare de căldură

prag automat

cu falț: schimbarea broaștei standard cu una de altă culoare

cu falț și fără falț: schimbarea broaștei magnetice argintii într-o altă culoare

fară falț: a treia balama 3D argintiu, negru sau auriu (cost suplimentar la prețul tocului)

fără falț: balamale 3D, culoare auriu (cost suplimentar la prețul tocului ușii)

falț reversibil - cost suplimentar la prețul ușii

falț reversibil - a treia balama 3D, culoare argintiu, negru sau auriu
(cost suplimentar la prețul tocului)

falț reversibil - balamale 3D auriu (cost suplimentar la prețul tocului)

PORTA BALANCE

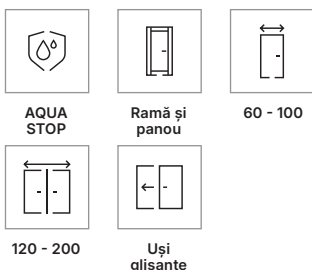

Tocuri recomandate

Tocuri recomandate pentru uși cu falț:

- PORTA SYSTEM **HYDRO PROTECT™**
- PORTA SYSTEM
- PORTA SYSTEM 90°
- MINIMAX

Tocuri recomandate pentru uși fără falț:

- PORTA SYSTEM ELEGANCE **HYDRO PROTECT™**
- PORTA SYSTEM ELEGANCE
- PORTA SYSTEM ELEGANCE 90°
- LEVEL

Tocuri recomandate pentru uși cu falț reversibil:

- PORTA SYSTEM cu falț reversibil



Observații

- Declarație națională de performanță 14/01.01.2021.
- Posibilitatea de a personaliza dimensiunile foilor de ușă în cazul ușilor duble.
- Ușa dublă nu este disponibilă cu broască magnetică.
- Pentru uși duble fără falț trebuie comandate ușa activă și cea pasivă, disponibile în mărimile „60” ÷ „100”.
- Suprafața inferioară a ramei verticale este protejată împotriva umezelii cu tehnologia TechnoPORTA AQUA STOP.
- Norme: PN și CN



Construcția ușii

În funcție de model, ușa are la bază construcția de tip ramă și panou prevăzută cu traverse orizontale și panouri combinate cu sticlă mată securizată. Sticla are grosimea de 4 mm. Pregătirea pentru scurtare maxim 30 mm. Pentru dimensiunea „100” a treia balama este necesară.

Aceste uși fac parte din linia de design

Modern Classic



panou elegant



Accesorii

Aflați mai multe ➔ 190

Verificați site-ul nostru





A.0

B.0

B.1

Culori disponibile

Vedeți paleta de culori mai detaliată ➔ 248

(1) Culori Uni



Alb Gri Fiord Olive

(1) Tradițional

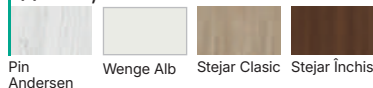

Pin Andersen Wenge Alb Stejar Clasic Stejar Închis

(2) Culori Uni



Alb Cașmir Gri Fiord Olive

(2) Modern



Stejar Alb Salvador Stejar Salvador Deschis Stejar Natural Arles Stejar Arles Toffee Stejar Închis Arles Stejar Havana

**DE
REȚINUT!**

Numărul din paranteze, de exemplu (1), reprezintă grupa de preț. Verificați coperta din spate



Construcție ramă și panou MDF

Costuri suplimentare

dimensiunea „100”

decupaj pentru ventilație

prag automat

cu falț: balamale PRIME (cost suplimentar la prețul tocului ușii)

cu falț: broască și balamale negre sau aurii

cu falț: broască magnetică și balamale negre sau aurii

cu falț și fără falț: broască magnetică cu plăcuță frontală din oțelinoxidabil

fără falț: broască magnetică neagră, albă sau aurie

fără falț: a treia balama 3D (cost suplimentar la prețul tocului ușii)

fără falț: balamale 3D, culoare aurie (cost suplimentar la prețul tocului ușii)

falț reversibil - cost suplimentar la prețul ușii

falț reversibil - a treia balama 3D (cost suplimentar la prețul tocului)

falț reversibil - balamale 3D aurii (cost suplimentar la prețul tocului)

uși glisante - mâner dreptunghiular

uși glisante - broască cu cârlig și mânere laterale

PORTA CLASSIC HOME

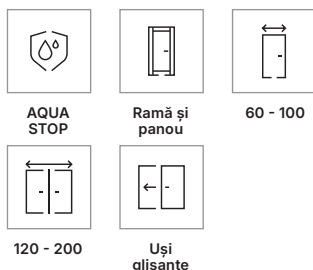

Tocuri recomandate

Tocuri recomandate pentru uși cu falț:

- PORTA SYSTEM **HYDRO PROTECT™**
- PORTA SYSTEM
- PORTA SYSTEM 90°
- MINIMAX
- Tocuri din OȚEL

Tocuri recomandate pentru uși fără falț:

- PORTA SYSTEM ELEGANCE **HYDRO PROTECT™**
- PORTA SYSTEM ELEGANCE
- PORTA SYSTEM ELEGANCE 90°
- LEVEL

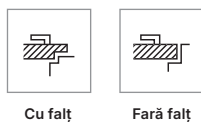

Observații

- Declarație națională de performanță 14/06.01.2021.
- Posibilitatea de a personaliza dimensiunile foilor de ușă în cazul ușilor duble.
- Ușa dublă nu este disponibilă cu broască magnetică.
- Pentru uși duble fără falț trebuie comandate ușa activă și cea pasivă, disponibile în mărimile „60” ÷ „100”.
- Suprafața inferioară a ramei verticale este protejată împotriva umezelii cu tehnologia TechnoPORTA AQUA STOP.



Construcția ușii

În funcție de model, ușa are la bază construcția de tip ramă și panou prevăzută cu traverse orizontale și panouri combinate cu sticlă mată securizată. Sticla are grosimea de 4 mm. În cazul modelului A.0, panoul are o grosime de 12 mm. Pregătirea pentru scurtare maxim 30 mm. Pentru dimensiunea „100” a treia balama este necesară.

Aceste uși fac parte din linia de design

Modern Classic



Accesorii

Aflați mai multe ➤ 190

Verificați site-ul nostru



mâner Lago, sticlă mată



profile aplicate pe sticlă cu lățimea de 25 mm (modelele C.1, C.2)



Finisare

Modelele A.1 și C.1 sunt disponibile cu sticlă transparentă; modelul A.1 este disponibil și cu sticlă cu profile vopsite (nu este disponibil pentru ușile glisante). Lățimea (grosimea) profilelor vopsite este de 25 mm, model pe o singură parte. Modelul A.0 poate fi comandat cu o tablă magnetică neagră (tablă pe o singură parte, numai în varianta cu falț până la dimensiunea 90). Profile pentru modelele C.1, C.2 - profile aplicate pe sticlă, lățime 25 mm.

Culori disponibile

Vedeți paleta de culori mai detaliată [➤ 248](#)

(1) Culori Uni



Alb Gri Fiorid Olive

(1) Tradițional



Wenge Alb Stejar Clasic Stejar Închis

(2) Culori Uni

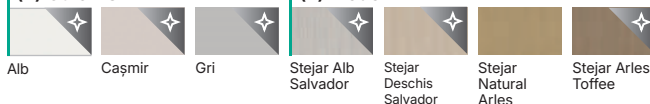

Alb Cașmir Gri Stejar Alb Salvador Stejar Deschis Salvador Stejar Natural Arles Stejar Arles Toffee

(2) Modern

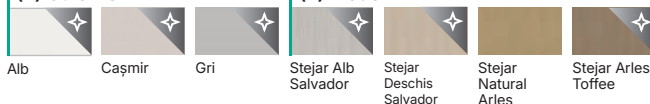

Stejar Închis Arles Stejar Havana Stejar Mat Stejar Natural Stejar Mat Închis

DE REȚINUT!

Numărul din paranteze, de exemplu (1), reprezintă grupa de preț. Verificați coperta din spate



Construcție ramă și panou MDF

Costuri suplimentare

dimensiunea „100”

sticlă transparentă vopsită

sticlă transparentă

tablă neagră pe o singură parte

decupaj pentru ventilație

prag automat

cu falț: balamale PRIME (cost suplimentar la prețul tocului ușii)

cu falț: broască și balamale negre sau aurii

cu falț: broască magnetică și balamale negre sau aurii

cu falț și fără falț: broască magnetică cu plăcuță frontală din oțel inoxidabil

fără falț: broască magnetică neagră, albă sau aurie

fără falț: a treia balama 3D (cost suplimentar la prețul tocului ușii)

fără falț: balamale 3D, culoare aurie (cost suplimentar la prețul tocului ușii)

uși glisante - mâner dreptunghiular

uși glisante - broască cu cârlig și mâner laterale

Un design tradițional
care nu se demodează
niciodată



Classic

Un design consacrat pentru iubitorii de tradiție. O linie de design bazată pe diviziuni și proporții clasice, inspirată de stilurile vechi. Sticla caracteristică cu profile este însoțită de culori clasice, precum alb și nuanțe calde de lemn maro.



MADRID

Verificați [➔ 44](#)



CORDOBA

Verificați [➔ 44](#)



PORTA VERRO

Verificați [➔ 46](#)



SEVILLA

Verificați [➔ 48](#)



PORTA INSPIRE

Verificați [➔ 50](#)



PORTA NOVA

Verificați [➔ 52](#)



PORTA VECTOR

Verificați [➔ 54](#)



PORTA ROYAL

Verificați [➔ 56](#)



LONDRA

Verificați [➔ 58](#)



VIENA

Verificați [➔ 58](#)

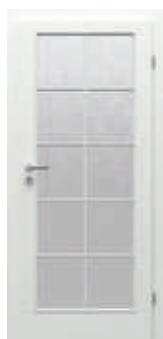

PORTA DECOR

Verificați [➔ 60](#)



PORTA STIL

Verificați [➔ 60](#)

Opțiuni suplimentare



Uși mai înalte

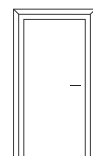

Profile decorative [➔ 206](#)

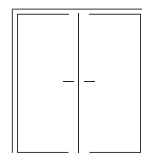

Uși duble

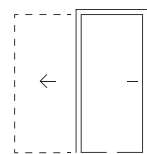

Uși glisante [➔ 170](#)

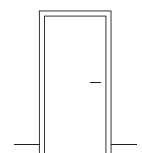

Plinte în diverse culori [➔ 227](#)



Mai multe opțiuni de modificare pot fi găsite pe paginile colecției

Potrivite cu linia de design Classic

Vedeți toate mânerele și mânerele-buton [➔ 190](#)

Mâner



Eleganto



Segura



Organic



Fresco

Verificați liniile de design pe site-ul nostru



MADRID, CORDOBA

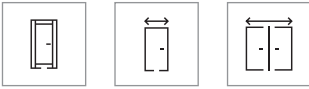

Ramă și panou

60 - 100

120 - 200



Uși glisante

Tocuri recomandate

Tocuri recomandate pentru uși cu falț:

- PORTA SYSTEM
- PORTA SYSTEM 90°

Tocuri recomandate pentru uși fără falț:

- PORTA SYSTEM ELEGANCE
- PORTA SYSTEM ELEGANCE 90°

Tocuri recomandate pentru uși cu falț reversibil:

- PORTA SYSTEM cu falț reversibil



Cu falț



Fără falț



Cu falț reversibil

Observații

- Declarație națională de performanță 14/01.01.2021.
- Posibilitatea de a personaliza dimensiunile foilor de ușă în cazul ușilor duble.
- Ușa dublă nu este disponibilă cu broască magnetică.
- Ușa pasivă se poate comanda în dimensiuni de la „60” la „100” sau în dimensiunea „40” pentru panoul lateral.
- Ușile duble fără falț sunt formate din două foi de ușă: activă și pasivă în dimensiunile „60” ÷ „100”.
- Norme: PN și CN



CORDOBA, grilă mare, panou lateral model K, Stejar Tabacco, mâner Fiore argintiu

Construcția ușii

Structura ușii este realizată din lemn de rășinoase încleiat și placă MDF. Datorită tehnologiei utilizate, ușa se caracterizează printr-o rezistență ridicată la deformare. Ramele ușii Cordoba au un profil de 20°. Pregătire pentru scurtare maxim 60 mm. Ușa cu decupaj pentru ventilație sau cea cu canelură pentru ventilație se poate scurta cu maxim 40 mm.

Aceste uși fac parte din linia de design



Classic



CORDOBA: profilul minimalist de 20°

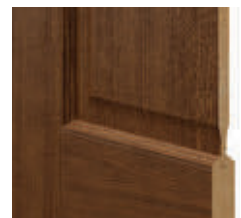

MADRID: panou decorativ și ramă decorativă profilată



Accesorii

Aflați mai multe ➔ 190

Verificați site-ul nostru



De reținut

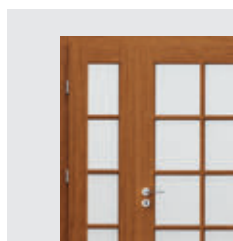

ACCESORII ASORTATE CU COLECȚIA

Consultați oferta noastră
[➤ 228](#)

MADRID



plină



geam mic



grilă mică



grilă mare

CORDOBA



plină



geam mic



grilă mică



grilă mare

Finisare

Ușa este finisată cu furnir natural. Suprafața ușii este protejată cu lacuri ecologice pe bază de apă, iar furnirul (excepție cel Alb) este întărit prin tehnologia UV (semi-mat). Ușile sunt disponibile și în varianta nevodisită la prețul unui produs standard. Sticlă mată securizată.

Culori disponibile

Vedeți paleta de culori mai detaliată [➤ 248](#)

Furnir Natural



Stejar 1

Furnir Natural Stejar Satin



Stejar Deschis



Stejar Winchester



Tabacco



Stejar Brun



Mocca

Furnir Natural Uni



Stejar Alb



Construcție ramă și panou MDF

Costuri suplimentare

dimensiunea „100”

decupaj pentru ventilație

prag automat

Furnir Natural Stejar Satin: Alb

cu falț: broască și balamale negre sau aurii

cu falț: broască magnetică și balamale negre sau aurii

cu falț și fără falț: broască magnetică cu plăcuță frontală din oțel inoxidabil

fără falț: broască magnetică neagră, albă sau aurie

fără falț: a treia balama 3D (cost suplimentar la prețul tocului ușii)

fără falț: balamale 3D, culoare aurie (cost suplimentar la prețul tocului ușii)

falț reversibil - cost suplimentar la prețul ușii

falț reversibil - a treia balama 3D (cost suplimentar la prețul tocului)

falț reversibil - balamale 3D aurii (cost suplimentar la prețul tocului)

căptușeală de închidere în cazul ușilor duble

uși glisante - mâner dreptunghiular

uși glisante - broască cu cârlig și mânere laterale

PORTA VERRO

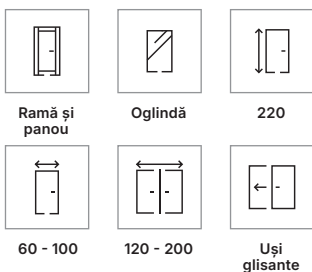

Tocuri recomandate

Tocuri recomandate pentru uși cu falț:

- PORTA SYSTEM **HYDRO PROTECT™**
- PORTA SYSTEM
- PORTA SYSTEM 90°

Tocuri recomandate pentru uși fără falț:

- PORTA SYSTEM ELEGANCE **HYDRO PROTECT™**
- PORTA SYSTEM ELEGANCE
- PORTA SYSTEM ELEGANCE 90°
- LEVEL

Tocuri recomandate pentru uși cu falț reversibil:

- PORTA SYSTEM cu falț reversibil



Observații

- Declarație națională de performanță 14/03.01.2021.
- Posibilitatea de a personaliza dimensiunile foilor de ușă în cazul ușilor duble.
- Ușa dublă nu este disponibilă cu broască magnetică.
- Pentru uși duble fără falț trebuie comandate ușa activă și cea pasivă, disponibile în mărimile „60” ÷ „100”.
- Norme: PN și CN



Construcția ușii

Construcție de tip ramă și panou. În funcție de model, ușile sunt o combinație de panouri orizontale și geamuri din sticlă mată securizată cu grosimea de 6 mm. Panoul modelului V.2 are o grosime de 6 mm. Profile de 30 mm lățime. Pregătire pentru scurtare maxim 60 mm. Pentru dimensiunea „100” este necesară a treia balama. Înălțimea „220” include trei balamale.

Aceste uși fac parte din linia de design

Classic



prim-plan al profilelor



pervazuri decorative Lineo



Accesorii

Aflați mai multe ➤ 190

Verificați site-ul nostru



De reținut



ACORDAȚI ATENȚIE DETALIILOR

Vedeți pervazurile decorative
pentru tocuri [➔ 206](#)

RECOMANDARE

Dacă sunteți în căutarea
unor uși pline care să se
potrivească cu această
colecție, consultați și
colecția PORTA GRANDE,
grupa A. [➔ 30](#)



V.1



V.2

Finisare

Modelul V.1 poate fi realizat cu oglindă pe una sau două fețe. În cazul ușilor cu oglindă pe o parte, partea cealaltă este echipată cu panou. Sticla poate fi înlocuită cu sticlă transparentă securizată de 6 mm.

Culori disponibile

Vedeți paleta de culori mai detaliată [➔ 248](#)

Vopsea UV Premium Plus



Construcție ramă și panou MDF

Costuri suplimentare

dimensiunea „100”

înălțimea ușii „220”

decupaj pentru ventilație

prag automat

oglină pe ambele părți

oglină pe o parte

cu falț: broască și balamale negre sau aurii

cu falț: broască magnetică și balamale negre sau aurii

cu falț și fără falț: broască magnetică cu plăcuță frontală din oțel inoxidabil

fără falț: broască magnetică neagră, albă sau aurie

fără falț: a treia balama 3D (cost suplimentar la prețul tocului ușii)

fără falț: balamale 3D, culoare aurii (cost suplimentar la prețul tocului ușii)

falț reversibil - cost suplimentar la prețul ușii

falț reversibil - a treia balama 3D (cost suplimentar la prețul tocului)

falț reversibil - balamale 3D aurii (cost suplimentar la prețul tocului)

uși glisante - mâner dreptunghiular

uși glisante - broască cu cârlig și mânere laterale

SEVILLA



Ramă și panou

Oglindă

60 - 100

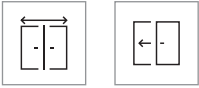

120 - 200

Uși glisante

Tocuri recomandate

Tocuri recomandate pentru uși cu falț:

- PORTA SYSTEM
- PORTA SYSTEM 90°

Tocuri recomandate pentru uși fără falț:

- PORTA SYSTEM ELEGANCE
- PORTA SYSTEM ELEGANCE 90°

Tocuri recomandate pentru uși cu falț reversibil:

- PORTA SYSTEM cu falț reversibil



Cu falț

Fără falț

Cu falț reversibil

Observații

- Declarație națională de performanță 14/01.01.2021.
- Posibilitatea de a personaliza dimensiunile foilor de ușă în cazul ușilor duble.
- Ușa dublă nu este disponibilă cu broască magnetică.
- Ușa pasivă se poate comanda în dimensiuni de la „60” la „100” sau în dimensiunea „40” pentru panoul lateral.
- Ușile duble fără falț sunt formate din două foi de ușă: activă și pasivă în dimensiunile „60” ÷ „100”.
- Norme: PN și CN



SEVILLA plină, Stejar Alb, mâner Fioro Alb

Construcția ușii

Structura ușii este realizată din lemn de rășinoase încleiat și placă MDF. Datorită tehnologiei utilizate, ușa se caracterizează printr-o rezistență ridicată la deformare. Pregătire pentru scurtare maxim 60 mm. Ușa cu canelură pentru ventilație se poate scurta cu maxim 40 mm.

Aceste uși fac parte din linia de design



Classic

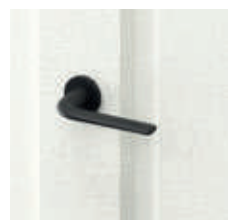

mâner Fioro, panou decorativ și ramă decorativă profilată



Accesorii

Aflați mai multe ➔ 190

Verificați site-ul nostru



De reținut



ACCESORII ASORTATE COLECȚIEI

Consultați oferta noastră
[➤ 228](#)



plină



cu sticlă

Finisare

Ușa este finisată cu furnir natural. Suprafața ușii este protejată cu lacuri ecologice pe bază de apă, iar furnirul (excepție cel Alb) este întărit prin tehnologia UV (semi-mat). Ușile sunt disponibile și în varianta nevopsită la prețul unui produs standard. Sticlă mată securizată. Ușa se poate realiza cu oglindă pe o parte și panou pe cealaltă parte.

Culori disponibile

Vedeți paleta de culori mai detaliată [➤ 248](#)

Furnir Natural



Stejar 1

Furnir Natural Stejar Satin



Stejar
Deschis



Stejar
Winchester



Tabacco



Stejar Brun



Mocca

Furnir Natural Uni



Stejar Alb



Construcție ramă și panou MDF

Costuri suplimentare

dimensiunea „100”

oglinďă pe o parte

decupaj pentru ventilație

prag automat

Furnir Natural Stejar Satin: Alb

cu falț: broască și balamale negre sau aurii

cu falț: broască magnetică și balamale negre sau aurii

cu falț și fără falț: broască magnetică cu plăcuță frontală din oțel inoxidabil

fără falț: broască magnetică neagră, albă sau aurie

fără falț: a treia balama 3D (cost suplimentar la prețul tocului ușii)

fără falț: balamale 3D, culoare aurii (cost suplimentar la prețul tocului ușii)

falț reversibil - cost suplimentar la prețul ușii

falț reversibil - a treia balama 3D (cost suplimentar la prețul tocului)

falț reversibil - balamale 3D aurii (cost suplimentar la prețul tocului)

căptușeală de închidere în cazul ușilor duble

uși glisante - mâner dreptunghiular

uși glisante - broască cu cârlig și mânere laterale

PORTA INSPIRE grupa A

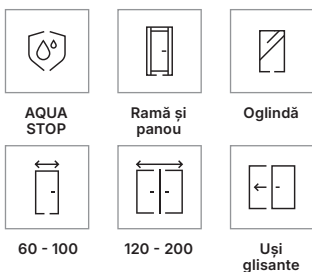

Tocuri recomandate

Tocuri recomandate pentru uși cu falț:

- PORTA SYSTEM **HYDRO PROTECT™**
- PORTA SYSTEM
- PORTA SYSTEM 90°

Tocuri recomandate pentru uși fără falț:

- PORTA SYSTEM ELEGANCE **HYDRO PROTECT™**
- PORTA SYSTEM ELEGANCE
- PORTA SYSTEM ELEGANCE 90°
- LEVEL

Tocuri recomandate pentru uși cu falț reversibil:

- PORTA SYSTEM cu falț reversibil



Observații

- Declarație națională de performanță 14/01.01.2021.
- Posibilitatea de a personaliza dimensiunile foilor de ușă în cazul ușilor duble.
- Ușa dublă nu este disponibilă cu broască magnetică.
- Pentru uși duble fără falț trebuie comandate ușa activă și cea pasivă, disponibile în mărimile 60-100.
- Suprafața inferioară a ramei verticale este protejată împotriva umezelii cu tehnologia TechnoPORTA AQUA STOP.
- Balamalele sunt ambalate împreună cu tocul.
- Norme: PN și CN



Construcția ușii

În funcție de model, ușa are la bază construcția de tip ramă și panou prevăzută cu traverse orizontale și panouri combinate cu sticlă mată securizată cu grosimea de 6 mm. Pregătire pentru scurtare maxim 60 mm. Pentru dimensiunea „100” a treia balama este necesară.

Aceste uși fac parte din linia de design

Classic



Accesorii

Aflați mai multe ➤ 190

Verificați site-ul nostru



mâner Fioro



sticlă mată tip „ramă”



ajustarea balamalelor reglabile 3D

De reținut



STRUCTURĂ SPECIALĂ STRATIFICATĂ

lemn stratificat
(cost suplimentar)



A.0



A.1

Finisare

Modelul A.1 este disponibil în varianta cu oglindă pe una sau pe ambele fețe. În cazul ușilor cu oglindă pe o parte, partea opusă este echipată cu panou. Sticlă mată securizată tip „ramă”.

Culori disponibile

Vedeți paleta de culori mai detaliată ➔ 248

(1) Tradițional

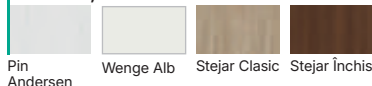

(2) Culori Uni



(2) Modern

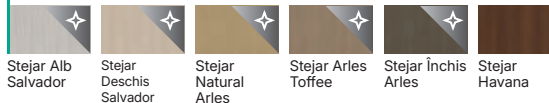

(2) Tradițional

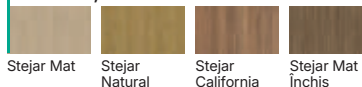

DE REȚINUT!

Numărul din paranteze, de exemplu (1), reprezintă grupa de preț. Verificați coperta din spate



Construcție ramă și panou MDF

Costuri suplimentare

dimensiunea „100”

structură special stratificată (ramă verticală)

decupaj pentru ventilație

prag automat

oglină pe ambele părți

oglină pe o parte

cu falț și fără falț: broască magnetică cu plăcuță frontală din oțel inoxidabil

fără falț: broască magnetică neagră, albă sau aurie

fără falț: a treia balama 3D (cost suplimentar la prețul tocului ușii)

fără falț: balamale 3D, culoare aurie (cost suplimentar la prețul tocului ușii)

falț reversibil - cost suplimentar la prețul ușii

falț reversibil - a treia balama 3D (cost suplimentar la prețul tocului)

falț reversibil - balamale 3D aurii (cost suplimentar la prețul tocului)

uși glisante - mâner dreptunghiular

uși glisante - broască cu cârlig și mâner laterale

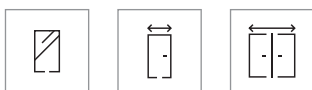

Oglindă

60 - 100

120 - 200

Uși
glisante

Tocuri recomandate

Tocuri recomandate pentru uși cu falț:

- PORTA SYSTEM **HYDRO PROTECT™**
- PORTA SYSTEM
- PORTA SYSTEM 90°
- MINIMAX
- Tocuri din OȚEL

Tocuri recomandate pentru uși fără falț:

- PORTA SYSTEM ELEGANCE **HYDRO PROTECT™**
- PORTA SYSTEM ELEGANCE
- PORTA SYSTEM ELEGANCE 90°
- LEVEL



Cu falț



Fără falț

Observații

- Declarație națională de performanță 115/29.04.2022 / Declarație națională de performanță 116/29.04.2022.
- Posibilitatea de a personaliza dimensiunile foilor de ușă în cazul ușilor duble.
- Ușa dublă nu este disponibilă cu broască magnetică.
- Ușa pasivă este disponibilă pe dimensiunile „60” până la „100”. Ușa pasivă (panou lateral) este disponibil pe dimensiunile „30”, „40” și „50” numai în varianta de ușă plină.
- Pentru uși duble fără falț trebuie comandate ușa activă și cea pasivă, disponibile în mărimile „60” ÷ „100”.
- Modelul 2.2 nu este disponibil în dimensiunea „100”.
- Cantul inferior este protejat împotriva umezelii prin tehnologia TechnoPORTA AQUA STOP
- Norme: PN, HUN și CN.



Accesorii

Aflați mai multe ➔ 190

PORTA NOVA



PORTA NOVA 2.1, Stejar Mat Închis, mâner Simplo argintiu

Construcția ușii

Ușa are în interior placă din PAL plin. Rama și miezul foilor de ușă sunt acoperite pe ambele părți cu plăci de HDF. Pentru dimensiunea „100” a treia balama este necesară. Pregătire pentru scurtare - maxim 60 mm.

Aceste uși fac parte din linia de design

Classic

Verificați
site-ul
nostru

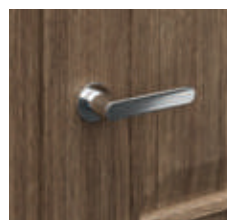

mâner Simplo, ramă
cu panou

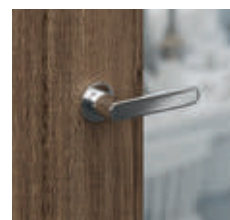

oglină - opțiune disponibilă
pentru PORTA NOVA 2.2



Finisare

Modelul 2.2 este disponibil și în varianta cu oglindă pe una sau pe ambele fețe. În cazul în care alegeți varianta cu oglindă numai pe o parte, cealaltă parte este echipată cu panou. Modele disponibile cu sticlă mată securizată.

Culori disponibile

Vedeți paleta de culori mai detaliată [➔ 248](#)

(1) Tradițional

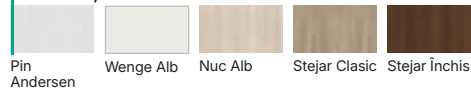

(1) Rustic



(2) Tradițional

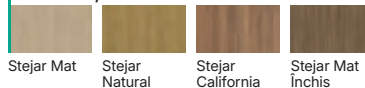

(2) Rustic

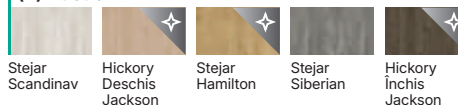

**DE
REȚINUT!**

Numărul din paranteze, de exemplu (1), reprezintă grupa de preț. Verificați coperta din spate



miezul: PAL plin

Costuri suplimentare

dimensiunea „100”

decupaj pentru ventilație

prag automat

oglină pe ambele părți

oglină pe o parte

cu falț: balamale PRIME (cost suplimentar la prețul tocului ușii)

cu falț: broască și balamale negre

cu falț: broască magnetică și balamale negre

cu falț și fără falț: broască magnetică cu plăcuță frontală din oțel inoxidabil

pregătire pentru scurtare (max. 60 mm)

ranforsare pentru mecanismul de autoînchidere - necesită a treia balama

fără falț: broască magnetică neagră, albă sau aurie

fără falț: a treia balama 3D (cost suplimentar la prețul tocului ușii)

fără falț: balamale 3D, culoare auriu (cost suplimentar la prețul tocului ușii)

uși glisante - mâner dreptunghiular

uși glisante - broască cu cârlig și mâner laterale

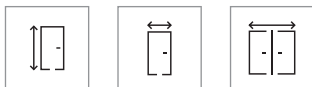

220

60 - 100

120 - 200

Uși
glisante**Tocuri recomandate**

Tocuri pe finisaj lăcuit Premium și pe Vopsea UV Premium Plus:

Tocuri recomandate pentru uși cu falț:

- PORTA SYSTEM **HYDRO PROTECT™**
- PORTA SYSTEM
- PORTA SYSTEM 90°
- MINIMAX

Tocuri recomandate pentru uși fără falț:

- PORTA SYSTEM ELEGANCE **HYDRO PROTECT™**
- PORTA SYSTEM ELEGANCE
- PORTA SYSTEM ELEGANCE 90°
- LEVEL

Tocuri recomandate pentru uși cu falț reversibil:

- PORTA SYSTEM cu falț reversibil



Cu falț



Fără falț

Cu falț
reversibil**Observații**

- Declarație națională de performanță 115/29.04.2022 / Declarație națională de performanță 116/29.04.2022.
- Posibilitatea de a personaliza dimensiunile foilor de ușă în cazul ușilor duble.
- Ușa dublă nu este disponibilă cu broască magnetică.
- Pentru uși duble fără falț trebuie comandate ușa activă și cea pasivă, disponibile în mărimile 60-100.
- Ușa pasivă (panou lateral) este disponibilă cu dimensiunile „30” „40” „50” - fără frezaj
- Modelul Z nu se poate configura cu niciuna din următoarele caracteristici: falț reversibil, norma PN 220,
- Modelul Y nu se poate configura cu niciuna din următoarele caracteristici: vopsea UV, falț reversibil, norma PN 220, norma CN 210.
- Norme: PN, HUN, CN și DIN.

**Accesorii**

Aflați mai multe ➔ 190

PORTA VECTOR



PORTA VECTOR V, Alb, pervazuri decorative Lineo, mâner Lago auriu

Construcția ușii

Miezul ușii este din fagure de stabilizare, PAL plin sau placă din PAL perforat consolidat în interior cu element de ramă din placaj (cost suplimentar). Rama și miezul foilor de ușă sunt acoperite pe ambele părți cu plăci de HDF. Ușa cu miezul din PAL include pregătirea pentru scurtare. Înălțimea „220” include miez din PAL perforat și trei balamale. Pentru dimensiunea „100” a treia balama este necesară.

Aceste uși fac parte din linia de design

**Classic**

Verificați
site-ul
nostru



detaliu frezaj

PORTA VECTOR



U



V



Y



Z

Culori disponibile

Vedeți paleta de culori mai detaliată ➔ 248

Vopsea Standard



Alb

Vopsea Premium



Alb

Vopsea UV Premium



Alb

Vopsea UV Premium Plus



Alb



Cașmir



Gri



Verde Salvie



miezul: PAL plin



miezul: PAL perforat



miezul: fagure de stabilizare

Costuri suplimentare

dimensiunea „100”

înălțimea ușii CN 210, PN 220

pachet acces garaj: vezi pagina 256

decupaj pentru ventilație sau cu recuperare de căldură

miezul PAL perforat

miezul PAL plin

prag automat

pachet acustic

cu falț: balamale PRIME (cost suplimentar la prețul tocului ușii)

cu falț: broască și balamale negre

cu falț: broască magnetică și balamale negre

fără falț: broască magnetică neagră, albă sau aurie

fără falț: a treia balama 3D (cost suplimentar la prețul tocului ușii)

fără falț: balamale 3D, culoare aurie (cost suplimentar la prețul tocului ușii)

falț reversibil - cost suplimentar la prețul ușii

falț reversibil - a treia balama 3D (cost suplimentar la prețul tocului)

falț reversibil - balamale 3D aurii (cost suplimentar la prețul tocului)

uși glisante - mâner dreptunghiular

uși glisante - broască cu cârlig și mânere laterale

pregătire pentru scurtare (max. 60 mm)

ranforsare pentru mecanismul de autoînchidere - necesită a treia balama

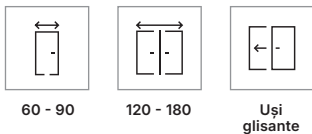

Tocuri recomandate

Tocuri recomandate pentru uși cu falț:

- PORTA SYSTEM **HYDRO PROTECT™**
- PORTA SYSTEM
- PORTA SYSTEM 90°
- MINIMAX

Tocuri recomandate pentru uși fără falț:

- PORTA SYSTEM ELEGANCE **HYDRO PROTECT™**
- PORTA SYSTEM ELEGANCE
- PORTA SYSTEM ELEGANCE 90°
- LEVEL

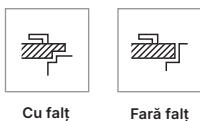

Observații

- Declarație națională de performanță 115/29.04.2022 / Declarație națională de performanță 116/29.04.2022.
- Posibilitatea de a personaliza dimensiunile foilor de ușă în cazul ușilor duble.
- Ușa dublă nu este disponibilă cu broască magnetică.
- Pentru uși duble fără falț trebuie comandate ușa activă și cea pasivă, disponibile în mărimile „60” ÷ „90”.
- Balamale PRIME sau balamale 3D - ambalate împreună cu tocul
- Norme: PN și CN.

PORTA ROYAL



Construcția ușii

Miezul ușii este din fagure de stabilizare sau PAL plin (cost suplimentar), acoperit pe ambele fețe cu plăci de HDF.

Aceste uși fac parte din linia de design



Classic



detaliu frezaj



Accesorii

Aflați mai multe ➔ 190

Verificați
site-ul
nostru





A



P

Culori disponibile

Vedeți paleta de culori mai detaliată ➔ 248

Vopsea Standard



Alb

Vopsea Premium



Alb



miezul: PAL plin



miezul: fagure de stabilizare

Costuri suplimentare

miez PAL plin

decupaj pentru ventilație sau cu recuperare de căldură

prag automat (ROYAL Premium)

balamale PRIME (cost suplimentar la prețul tocului ușii)

broască și balamale negre sau aurii (ROYAL Premium)

broască magnetică și balamale negre sau aurii (ROYAL Premium)

broască magnetică cu plăcuță frontală din oțel inoxidabil

fără falț; a treia balama 3D (cost suplimentar la prețul tocului ușii)

fără falț; balamale 3D, culoare aurii (cost suplimentar la prețul tocului ușii)

uși glisante - mâner dreptunghiular

uși glisante - broască cu cârlig și mânere laterale

pregătire pentru scurtare (max. 60 mm)

ranforsare pentru mecanismul de autoînchidere - necesită a treia balama

LONDRA, VIENA

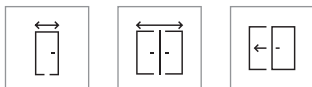

60 - 90

120 - 180

Uși
glisante

Tocuri recomandate

Tocuri recomandate pentru uși cu falț pe finisaj Portadecor sau pe finisaj Lăcuit Premium (LONDRA):

- PORTA SYSTEM **HYDRO PROTECT™**
- PORTA SYSTEM
- PORTA SYSTEM 90°
- MINIMAX



Cu falț

Observații

- Declarație națională de performanță 115/29.04.2022 / Declarație națională de performanță 116/29.04.2022.
- Posibilitatea de a personaliza dimensiunile foilor de ușă în cazul ușilor duble.
- Ușa dublă nu este disponibilă cu broască magnetică.
- Din cauza utilizării unor materiale diferite, poate exista o ușoară diferență de culoare între ușă și toc.
- Balamale PRIME sau balamale 3D - ambalate împreună cu tocul
- Norme: PN, CN și DIN.



VIENA B, Alb, mâner Doro argintiu mat

Construcția ușii

Miezul ușii este din fagure de stabilizare, acoperit pe ambele fețe cu plăci de HDF.

Aceste uși fac parte din linia de design



Classic



Accesorii

Aflați mai multe ➤ 190

Verificați site-ul nostru



LONDRA, VIENA: suprafață granulată (Vopsea Standard)



LONDRA: suprafață netedă (Vopsea Premium)

LONDRA



P



O



B



C

VIENA



P



O



B



C

Culori disponibile

Vedeți paleta de culori mai detaliată [➔ 248](#)

Se aplică ambelor colecții:

Vopsea Standard



Alb

Exclusiv pentru LONDRA neted:

Vopsea Premium



Alb



miezul: fagure de stabilizare

Costuri suplimentare

decupaj pentru ventilație sau cu recuperare de căldură

cu falț: balamale PRIME (cost suplimentar la prețul tocului ușii)

cu falț: broască și balamale negre

cu falț: broască magnetică și balamale negre

cu falț: broască magnetică cu placuță frontală din oțel inoxidabil

uși glisante - mâner dreptunghiular

uși glisante - broască cu cârlig și mânere laterale

ranforsare pentru mecanismul de autoînchidere - necesită a treia balama

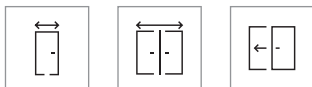

60 - 90

120 - 180

Uși
glisante

Tocuri recomandate

Tocuri recomandate pentru uși cu falț:

- PORTA SYSTEM **HYDRO PROTECT™**
- PORTA SYSTEM
- MINIMAX
- Tocuri din OȚEL

Tocuri recomandate pentru uși fără falț:

- PORTA SYSTEM ELEGANCE **HYDRO PROTECT™**
- PORTA SYSTEM ELEGANCE
- PORTA SYSTEM ELEGANCE 90°
- LEVEL



Cu falț

Fără falț

Observații

- Declarație națională de performanță 115/29.04.2022 / Declarație națională de performanță 116/29.04.2022.
- Posibilitatea de a alege dimensiunea foii de ușă pentru ușile duble.
- Broasca magnetică nu este disponibilă pentru ușile duble.
- Ușa pasivă este disponibilă pe dimensiunile „60” până la „90”. Ușa pasivă (panou lateral) este disponibil pe dimensiunile „30”, „40” și „50” numai în varianta de ușă plină.
- Pentru ușile duble fără falț se comandă ușa activă și ușa pasivă pe dimensiuni 60-90.
- Balamale PRIME sau balamale 3D - ambalate împreună cu tocul.
- Nu se poate configura în standard cu prag automat.
- Părțile laterale ale ușii pot fi acoperite cu cant ABS doar pe culoarea Alb.
- Cantul inferior este protejat împotriva umezelii prin tehnologia TechnoPORTA AQUA STOP.
- Norme: PN, HUN, CN și DIN



Accesorii

Aflați mai multe ➔ 190

PORTA DECOR, PORTA STIL



PORTA STIL 6, Stejar Închis, mâner Eleganto argintiu mat

Construcția ușii

Miezul ușii este din fagure de stabilizare (doar pentru PORTA DECOR), PAL plin sau placă din PAL perforat consolidată (cost suplimentar). Rama și miezul foilor de ușă sunt acoperite pe ambele părți cu plăci de HDF.

Aceste uși fac parte
din linia de design



Classic

Verificați
site-ul
nostru



PORTA DECOR:
mâner EUFORIA



Finisare

Modelul PORTA STIL 6 este disponibil doar pe finisajele Portadecor și Portasynchro 3D, cu sticlă mată sau transparentă, dimensiunile 60-90, cu miez PAL perforat sau PAL plin.
Modelul C are rama din PVC, albă, și se produce numai pe culoarea Portadecor Alb; dimensiuni 60-90, sticlă chinchilla sau mată.

Culori disponibile

Vedeți paleta de culori mai detaliată [➔ 248](#)

PORTA DECOR:

(1) Culori Uni



Alb

PORTA STIL:

(1) Culori Uni



Alb



Gri



Pin Andersen



Wenge Alb



Nuc Alb



Stejar Închis

(1) Rustic



Pin Norvegian



Acacia Argintiu



Stejar Catania



Acacia Auriu



Stejar Roșu



miezul: PAL plin



miezul: PAL perforat



miezul: fagure de stabilizare*

* opțiune disponibilă doar pentru PORTA DECOR

Costuri suplimentare

miez PAL perforat

miez PAL plin

inversarea sticlei - fără costuri suplimentare

sticlă mată securizată - model C

balamale PRIME (pentru tocuri dedicate)

broască și balamale negre

broască magnetică cu plăcuță frontală din oțel inoxidabil

broască magnetică: albă, neagră pentru uși fără falț

broască magnetică neagră și balamale negre pentru uși cu falț

broască magnetică aurie

pachet PRIME

fără falț - a treia balama 3D argintiu, alb, negru (cost suplimentar la prețul tocului)

fără falț - a treia balama 3D auriu (cost suplimentar la prețul tocului)

fără falț - balamale 3D aurii (cost suplimentar la prețul tocului)

uși glisante - mâner oval, dreptunghiular

uși glisante - broască cu cârlig și mănere laterale

ranforsare pentru mecanismul de autoînchidere - necesită a treia balama

cant ABS

Esența minimalismului și a funcționalității



Basic Home

Esența minimalismului. Uși cu panouri netede, fără elemente decorative. Datorită simplității lor, se integrează perfect în orice interior. Designul simplu al liniei Basic Home reflectă un stil modern foarte apreciat.

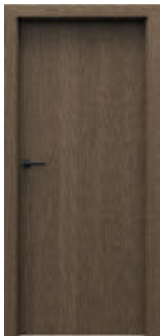

NATURA CLASSIC

Verificați [➤ 64](#)



NATURA VERDINO

Verificați [➤ 66](#)



PĂMÂNT

Verificați [➤ 66](#)

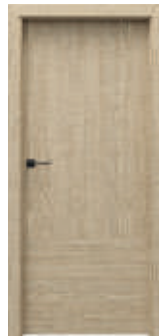

PORTA LEVEL

Verificați [➤ 68](#)



PORTA VECTOR

Verificați [➤ 70](#)



MINIMAX

Verificați [➤ 72](#)



PORTA DECOR

Verificați [➤ 74](#)



PORTA CPL

Verificați [➤ 74](#)



PORTA RESIST

Verificați [➤ 74](#)



PORTA LOFT

Verificați [➤ 76](#)



FOC

Verificați [➤ 76](#)

Opțiuni suplimentare



Uși mai înalte

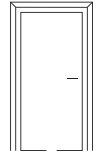

Pervazuri decorative [➤ 206](#)

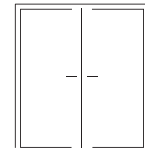

Uși duble

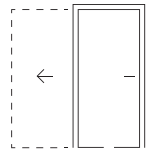

Uși glisante [➤ 170](#)

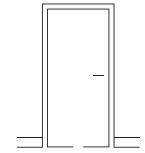

Plinte în diverse [➤ 227](#)

[➤](#) Mai multe opțiuni de modificare pot fi găsite pe paginile colecției

Potrivite cu linia de design Basic Home

Vedeți toate mânerele și mânerele-buton [➤ 190](#)

Mâner



Finaro



Simplo



Fioro



Eleganto

Verificați liniile de design pe site-ul nostru



NATURA CLASSIC

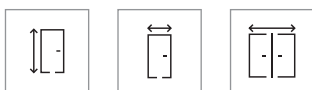

220

60 - 100

120 - 200



Uși
glisante

Tocuri recomandate

Tocuri recomandate pentru uși cu falț:

- PORTA SYSTEM
- PORTA SYSTEM 90°
- Tocuri din OȚEL

Tocuri recomandate pentru uși fără falț:

- PORTA SYSTEM ELEGANCE
- PORTA SYSTEM ELEGANCE 90°

Tocuri recomandate pentru uși cu falț reversibil:

- PORTA SYSTEM cu falț reversibil



Cu falț



Fară falț



Cu falț
reversibil

Observații

- Declarație națională de performanță 05/03.01.2021/ Declarație națională de performanță 04/03.01.2021.
- Posibilitatea de a personaliza dimensiunile foilor de ușă în cazul ușilor duble.
- Ușa dublă nu este disponibilă cu broască magnetică.
- Ușa pasivă este disponibilă în dimensiuni de la „60” la „100”.
- Pentru uși duble fără falț trebuie comandate ușa activă și cea pasivă, disponibile în mărimile „60” ÷ „100”.
- Norme: PN, CN și DIN.



Natura CLASSIC 1.1, Nuc Taupe, mâner AZURA negru

Construcția ușii

Miezul ușii este din fagure de stabilizare consolidat cu ramă din placaj. Miezul ușii din PAL perforat este disponibil la un cost suplimentar. Pregătire pentru scurtare maxim 60 mm. Înălțimea „220” include miezul din PAL perforat și trei balamale.

Aceste uși fac parte
din linia de design



Basic Home



mâner Azura



posibilitatea de a opta pentru cant negru, cu broască și balamale negre.



Accesorii

Aflați mai multe ➔ 190

Verificați
site-ul
nostru





Finisare

Ușa este acoperită pe ambele părți cu placă de furnir natural de calitate superioară. Ușa este finisată cu: furnir natural Select, Stejar, Frasin, Nuc, Satin (excepție Alb) și protejată cu lac UV semi-mat. Ușile sunt disponibile și în varianta nevodită la prețul unui produs standard. Modelul 3.1 nu este disponibil pe Furnir Natural Satin și Stejar Alb. Posibilitatea de a alege cantul pe Furnir Natural Select Negru.

Culori disponibile

Vedeți paleta de culori mai detaliată [➔ 248](#)

Furnir Natural



Stejar Mat Stejar 1 Frasin Nuc

Nuanțele Frasin și Nuc sunt disponibile atât în varianta floare, cât și striată, exclusiv pentru modelele 1.1 și 3.1.

Furnir Natural - Select Mat

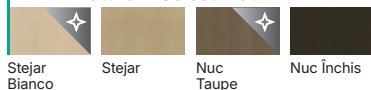

Stejar Bianco Stejar Nuc Taupe Nuc Închis

Furnir Natural Stejar Satin



Stejar Deschis Stejar Winchester Tabacco Stejar Brun Mocca

Furnir Natural Uni

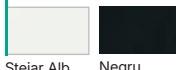

Stejar Alb Negru



miezul: PAL perforat



miezul: fagure de stabilizare

Costuri suplimentare

dimensiunea „100”

înălțimea ușii „220”

miez PAL perforat

pachet acces garaj: vezi pagina 236

decupaj pentru ventilație sau cu recuperare de căldură

prag automat

pachet acustic

cu falț: broască și balamale negre sau aurii

cu falț: broască magnetică și balamale negre sau aurii

cu falț și fără falț: broască magnetică cu plăcuță frontală din oțel inoxidabil

fără falț: broască magnetică neagră, albă sau aurie

fără falț: a treia balama 3D (cost suplimentar la prețul tocului ușii)

fără falț: balamale 3D, culoare aurii (cost suplimentar la prețul tocului ușii)

falț reversibil - cost suplimentar la prețul ușii

falț reversibil - a treia balama 3D (cost suplimentar la prețul tocului)

falț reversibil - balamale 3D aurii (cost suplimentar la prețul tocului)

uși glisante - mâner dreptunghiular

uși glisante - broască cu cârlig și mânere laterale

Furnir Natural Stejar Satin: Alb

Furnir Natural Select: Negru

Furnir Natural Mat: Stejar, Stejar Bianco, Nuc Taupe

Furnir Natural: Frasin și Nuc

geam rotund cu ramă din inox

geam rotund cu ramă neagră

NATURA VERDINO, PĂMÂNT



220



60 - 100

Uși glisante
(NATURA
VERDINO)

Tocuri recomandate

Tocuri recomandate pentru uși cu falț:

- PORTA SYSTEM (NATURA VERDINO)
- PORTA SYSTEM 90° (NATURA VERDINO)

Tocuri recomandate pentru uși fără falț:

- PORTA SYSTEM ELEGANCE
- PORTA SYSTEM ELEGANCE 90°
- LEVEL

Tocuri recomandate pentru uși cu falț reversibil:

- PORTA SYSTEM cu falț reversibil

Cu falț
(NATURA
VERDINO)

Fără falț

Cu falț
reversibil

Observații

- Declarație națională de performanță 04/09.01.2021 Declarație națională de performanță 05/09.01.2021.
- Norme: PN și CN.



PĂMÂNT Z.1, înălțime „220”, Stejar Mat, mâner Fioro Negru

Construcția ușii

NATURA VERDINO: Miezul ușii este din PAL perforat consolidat în interior cu element de ramă din placaj. PĂMÂNT: miezul ușii este PAL perforat consolidat în interior cu element de ramă din placaj. Pregătire pentru scurtare maxim 60 mm. Înălțimea "220" include o umplutură din PAL perforat și trei balamale.

Aceste uși fac parte
din linia de design



Basic Home



Accesorii

Aflați mai multe ➔ 190

Verificați
site-ul
nostru



Disponerea geometrică
a finisajului pentru modelul
PĂMÂNT Z.1



Disponere geometrică pentru
modelul NATURA VERDINO V.1



Finisare

Ușa este acoperită pe ambele părți cu placă de furnir natural de calitate superioară. Suprafața ușii este protejată cu lacuri ecologice pe bază de apă, întărite cu tehnologia UV (mat).

Culori disponibile

Vedeți paleta de culori mai detaliată ➔ 248

NATURA VERDINO:

Furnir Natural



Stejar Mat

Furnir Natural - Select Mat



Stejar Bianco

Nuc Taupe

PĂMÂNT:

Furnir Natural



Stejar Mat



miezul: PAL perforat

Costuri suplimentare

COSTURI SUPLIMENTARE PENTRU NATURA VERDINO ȘI 4 ELEMENTE - PĂMÂNT

dimensiunea "100"

pachet acces garaj: vezi pagina 236

decupaj pentru ventilație sau cu recuperare de căldură

prag automat

fără falț: balamale 3D, culoare auriu (cost suplimentar la prețul tocului ușii)

falț reversibil - cost suplimentar la prețul ușii

falț reversibil - balamale 3D auriu (cost suplimentar la prețul tocului)

COSTURI SUPLIMENTARE PENTRU 4 ELEMENTE - PĂMÂNT

înălțimea ușii „220”

cu falț și fără falț: schimbarea broaștei magnetice argintii într-o altă culoare

fară falț: a treia balama 3D argintiu, negru sau auriu (cost suplimentar la prețul tocului)

falț reversibil - a treia balama 3D, culoare argintiu, negru sau auriu (cost suplimentar la prețul tocului)

COSTURI SUPLIMENTARE PENTRU NATURA VERDINO

înălțimea ușii „220”

pachet acustic

cu falț: broască și balamale negre sau auriu

cu falț: broască magnetică și balamale negre sau auriu

cu falț și fără falț: broască magnetică cu plăcuță frontală din oțel inoxidabil

fără falț: broască magnetică neagră, albă sau aurie

fără falț: a treia balama 3D (cost suplimentar la prețul tocului ușii)

falț reversibil - a treia balama 3D (cost suplimentar la prețul tocului)

uși glisante - mâner dreptunghiular

uși glisante - broască cu cârlig și mânere laterale

NOU

HYDRO PROTECT™

PACHET ACUSTIC



60 - 100



120 - 200



Uși
glisante

Tocuri recomandate

Tocuri recomandate pentru uși cu falț:

- PORTA SYSTEM **HYDRO PROTECT™**
- PORTA SYSTEM
- PORTA SYSTEM 90°
- MINIMAX
- Tocuri din OȚEL

Tocuri recomandate pentru uși fără falț:

- PORTA SYSTEM ELEGANCE **HYDRO PROTECT™**
- PORTA SYSTEM ELEGANCE
- PORTA SYSTEM ELEGANCE 90°
- LEVEL

Tocuri recomandate pentru uși cu falț reversibil:

- PORTA SYSTEM cu falț reversibil



Cu falț



Fără falț



Cu falț
reversibil

Observații

- Declarație națională de performanță 115/29.04.2022 / Declarație națională de performanță 116/29.04.2022.
- Posibilitatea de a personaliza dimensiunile foilor de ușă în cazul ușilor duble.
- Ușa dublă nu este disponibilă cu broască magnetică.
- Ușa pasivă este disponibilă pe dimensiunile „60” până la „100”. Ușa pasivă (panou lateral) este disponibil pe dimensiunile „30”, „40” și „50” numai în varianta de ușă plină.
- Pentru uși duble fără falț trebuie comandate ușa activă și cea pasivă, disponibile în mărimile „60” ÷ „100”.

PORTA LEVEL



PORTA LEVEL B.1, Stejar Mat, mâner Azura negru

Construcția ușii

Miezul ușii este din fagure de stabilizare, PAL plin sau placă din PAL perforat consolidat în interior cu element de ramă din placaj (cost suplimentar). Rama și miezul foilor de ușă sunt acoperite pe ambele părți cu plăci de HDF. Înălțimea „220” include miez din PAL perforat și trei balamale. Pentru dimensiunea „100” a treia balama este necesară.

Aceste uși fac parte
din linia de design



Basic Home



Accesorii

Aflați mai multe ➔ 190

Verificați
site-ul
nostru



De reținut



POSSIBILITĂȚI INOVATOARE
DE DESIGN INTERIOR
CU TOCUL LEVEL

Panoul pentru tocul LEVEL
este disponibil în două înălțimi:
20 cm și 100 cm, și poate
avea dispunere verticală sau
orizontală a finisajului

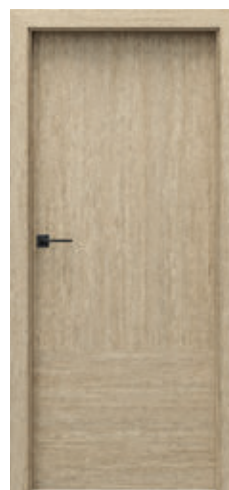

B.1

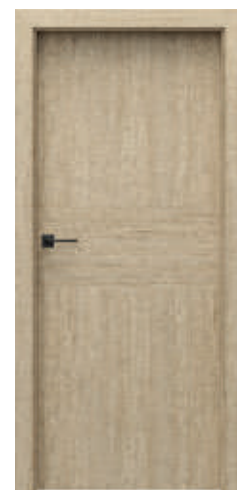

B.2

Culori disponibile

Vedeți paleta de culori mai detaliată ➔ 248

(2) Modern

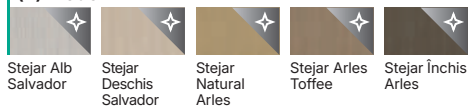
Stejar Alb
SalvadorStejar
Deschis
SalvadorStejar
Natural
ArlesStejar Arles
ToffeeStejar Închis
Arles

(2) Tradițional

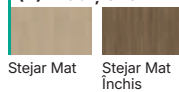

Stejar Mat

Stejar Mat
Închis

DE REȚINUT!

Numărul din paranteze, de exemplu (1),
reprezintă grupa de preț
Verificați coperta din spate



miezul: PAL perforat



miezul: fagure de stabilizare

Costuri suplimentare

dimensiunea „100”

miez PAL perforat

miez PAL plin

pachet garaj: vezi pagina 236

decupaj pentru ventilație

prag automat

pachet acustic

cu falț: broască și balamale negre sau aurii

cu falț: balamale PRIME (cost suplimentar la prețul tocului ușii)

cu falț: broască magnetică și balamale negre sau aurii

cu falț și fără falț: broască magnetică cu plăcuță frontală din oțel inoxidabil

fără falț: broască magnetică neagră, albă sau aurie

fără falț: a treia balama 3D (cost suplimentar la prețul tocului ușii)

fără falț: balamale 3D, culoare aurie (cost suplimentar la prețul tocului ușii)

falț reversibil - cost suplimentar la prețul ușii

falț reversibil - a treia balama 3D (cost suplimentar la prețul tocului)

falț reversibil - balamale 3D aurii (cost suplimentar la prețul tocului)

uși glisante - mâner dreptunghiular

uși glisante - broască cu cârlig și mânere laterale

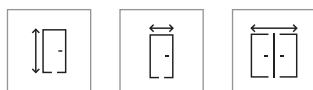

220

60 - 100

120 - 200

Uși
glisante

Tocuri recomandate

Tocuri pe finisaj lăcuit Premium și pe vopsea UV Premium Plus:

Tocuri recomandate pentru uși cu falț:

- PORTA SYSTEM **HYDRO PROTECT™**
- PORTA SYSTEM
- PORTA SYSTEM 90°

Tocuri recomandate pentru uși fără falț:

- PORTA SYSTEM ELEGANCE **HYDRO PROTECT™**
- PORTA SYSTEM ELEGANCE
- PORTA SYSTEM ELEGANCE 90°
- LEVEL

Tocuri recomandate pentru uși cu falț reversibil:

- PORTA SYSTEM cu falț reversibil



Cu falț

Fără falț

Cu falț
reversibil

Observații

- Declarație națională de performanță 115/29.04.2022 / Declarație națională de performanță 116/29.04.2022.
- Posibilitatea de a personaliza dimensiunile foilor de ușă în cazul ușilor duble.
- Ușa dublă nu este disponibilă cu broască magnetică.
- Pentru uși duble fără falț trebuie comandate ușa activă și cea pasivă, disponibile în mărimile 60-100.
- Ușa pasivă (panou lateral) este disponibilă cu dimensiunile „30”, „40”, „50” - fără frezaj
- Norme: PN, HUN, CN și DIN.

PORTA VECTOR



PORTA VECTOR T, Alb, mâner Fiore, toc LEVEL

Construcția ușii

Miezul ușii este din fagure de stabilizare, PAL plin sau placă din PAL perforat consolidat în interior cu element de ramă din placaj (cost suplimentar). Rama și miezul foilor de ușă sunt acoperite pe ambele părți cu plăci de HDF. Înălțimea „220” include miez din PAL perforat și trei balamale. Pentru dimensiunea „100” a treia balama este necesară.

Aceste uși fac parte
din linia de design



Basic Home



geam rotund cu ramă din inox în culoarea ușii, sticlă striată, disponibil și în variantă transparentă și mată

Verificați
site-ul
nostru



Accesorii

Aflați mai multe ➔ 190

De reținut

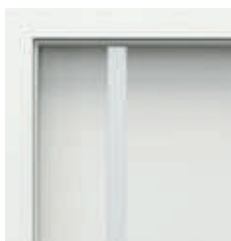

UȘI DIN STICLĂ ASORTATE COLECȚIEI

Vezi colecția
PORTA FOCUS PREMIUM
➔ 154



T



cu geam rotund

Culori disponibile

Vedeți paleta de culori mai detaliată ➔ 248

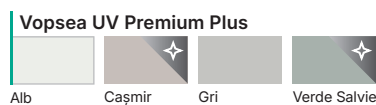
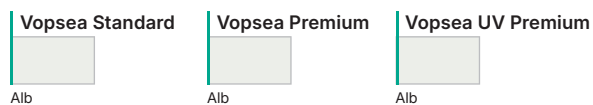

miezul: PAL plin



miezul: PAL perforat



miezul: fagure de stabilizare

Costuri suplimentare

dimensiunea „100”

înălțimea ușii CN 210, PN 220

pachet acces garaj: vezi pagina 236

decupaj pentru ventilație sau cu recuperare de căldură

miez PAL perforat

miez PAL plin

prag automat

pachet acustic

cu falț: balamale PRIME (cost suplimentar la prețul tocului ușii)

cu falț: broască și balamale negre sau aurii

cu falț: broască magnetică și balamale negre

cu falț și fără falț: broască magnetică cu plăcuță frontală din oțel inoxidabil

pregătire pentru scurtare (max. 60 mm)

ranforsare pentru mecanismul de autoînchidere - necesită a treia balama

fără falț: broască magnetică neagră, albă

fără falț: a treia balama 3D (cost suplimentar la prețul tocului ușii)

fără falț: balamale 3D, culoare aurii (cost suplimentar la prețul tocului ușii)

falț reversibil - cost suplimentar la prețul ușii

falț reversibil - a treia balama 3D (cost suplimentar la prețul tocului)

falț reversibil - balamale 3D aurii (cost suplimentar la prețul tocului)

uși glisante - mâner dreptunghiular

uși glisante - broască cu cârlig și mâner laterale

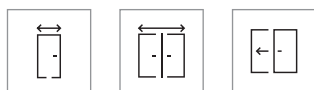

60 - 100

90 - 200

Uși
glisante

Tocuri recomandate

Tocuri recomandate pentru uși cu falț:

- PORTA SYSTEM **HYDRO PROTECT™**
- PORTA SYSTEM
- MINIMAX
- Tocuri din OȚEL

Tocuri recomandate pentru uși cu falț reversibil:

- PORTA SYSTEM cu falț reversibil



Cu falț

Observații

- Declarație națională de performanță 115/29.04.2022 / Declarație națională de performanță 116/29.04.2022.
- Posibilitatea de a alege dimensiunea foii de ușă pentru ușile duble.
- Broasca magnetică nu este disponibilă pentru ușile duble.
- Ușa pasivă este disponibilă pe dimensiunile „60” până la „100”. Ușa pasivă (panou lateral) este disponibil pe dimensiunile „30”, „40” și „50” numai în varianta de ușă plină.
- Pentru uși duble fără falț trebuie comandate ușa activă și cea pasivă, disponibile în mărimile 60-100.
- Dimensiunile „80” și „90” în norma de investiții (gol de trecere 800, 900 mm) disponibile în standard – fără costuri suplimentare.
- Balamale PRIME - ambalate împreună cu tocul.
- Norme: PN, HUN, CN și DIN.

MINIMAX



MINIMAX P, Alb, cu toc din oțel, Măner argintiu ELEGANTO

Construcția ușii

Miezul ușii este din fagure de stabilizare, PAL plin sau placă din PAL perforat consolidat în interior cu element de ramă din placaj (cost suplimentar). Rama și miezul foilor de ușă sunt acoperite pe ambele părți cu plăci de HDF. În cazul miezului din PAL perforat pregătirea pentru scurtare este inclusă în preț. Dimensiunea „110” disponibilă numai cu miezul PAL perforat. Dimensiunea sticlei este la fel ca pentru varianta „100”. Pentru dimensiunile „100” și „110” și în cazul ranforsării pentru mecanismul de autoînchidere este necesară a treia balamă.

Aceste uși fac parte
din linia de design



Basic Home



Accesorii

Aflați mai multe ➔ 190

Verificați
site-ul
nostru



măner DORO



Sticlă „chinchilla”



P



M



D

Finisare

Ușa este disponibilă și în varianta de pregătire pentru vopsire, la prețul ușii pe Vopsea Standard. Sticlă model „chinchilla” sau mată (cost suplimentar). Datorită materialelor utilizate, poate exista o ușoară diferență de nuanță între ușă și rama sticlei.

Culori disponibile

Vedeți paleta de culori mai detaliată ➔ 248

Vopsea Standard



Alb



miezul: PAL plin



miezul: PAL perforat



miezul: fagure de stabilizare

Costuri suplimentare

dimensiunea „100”, „110”

înălțimea „210”

pregătire pentru scurtare (max. 60 mm)

miez PAL perforat

miez PAL plin

grilă, panou de ventilație sau panou cu decupaj pentru ventilație

prag automat

inversarea sticlei (fără costuri suplimentare)

sticlă mată securizată – model D

sticlă mată securizată – model M

balamale PRIME (pentru tocuri de ușă dedicate)

broască PRIME

broască și balamale negre

broască magnetică cu plăcuță frontală din oțel inoxidabil

broască magnetică neagră și balamale negre pentru uși cu falț

broască magnetică aurie

uși glisante - mâner dreptunghiular

uși glisante - broască cu cârlig și mânere laterale

ranforsare pentru mecanismul de autoînchidere - necesită a treia balama

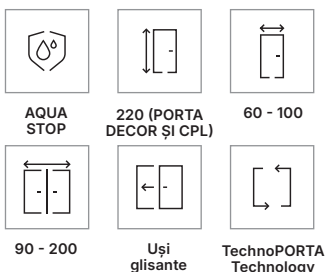

Tocuri recomandate

Tocuri recomandate pentru uși cu falț:

- PORTA SYSTEM **HYDRO PROTECT™**
- PORTA SYSTEM
- PORTA SYSTEM 90°
- MINIMAX
- Tocuri din OȚEL

Tocuri recomandate pentru uși fără falț:

- PORTA SYSTEM ELEGANCE **HYDRO PROTECT™**
- PORTA SYSTEM ELEGANCE
- PORTA SYSTEM ELEGANCE 90°
- Toc din oțel PORTA SYSTEM ELEGANCE

Tocuri cu falț reversibil:

- PORTA SYSTEM cu falț reversibil

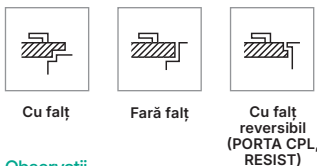

Observații

- Declarație națională de performanță 115/29.04.2022 / Declarație națională de performanță 116/29.04.2022 (PORTA DECOR, PORTA CPL)
- Declarație națională de performanță 05/03.01.2021/ Declarație națională de performanță 38/01.01.2021 (PORTA RESIST)
- Înălțimea „220” nu este disponibilă în culorile Nuc Natural, Stejar Lorenzo.
- Ușa dublă nu este disponibilă cu broască magnetică.
- Ușa pasivă este disponibilă pe dimensiunile „60” până la „100”. Ușa pasivă (panou lateral) este disponibil pe dimensiunile „30”, „40” și „50” numai în varianta de ușă plină.
- Pentru uși duble fără falț trebuie comandate ușa activă și cea pasivă, disponibile în mărimile „60” ÷ „100”.
- Cantul inferior este protejat împotriva umezelii prin tehnologia TechnoPORTA AQUA STOP.
- Norme: PN, HUN, CN și DIN (PORTA DECOR, PORTA CPL).
- Norme: PN, CN și DIN (PORTA RESIST).



Accesorii

Aflați mai multe ➔ 190

PORTA DECOR, PORTA CPL, PORTA RESIST



PORTA CPL 1.1 Stejar Vicenza, mâner Eleganto negru

Construcția ușii

Miezul ușii este din fagure de stabilizare, PAL plin sau placă din PAL perforat consolidat în interior cu element de ramă din placaj (cost suplimentar). Rama și miezul foilor de ușă sunt acoperite pe ambele părți cu plăci de HDF. Părțile laterale ale ușii sunt acoperite cu bandă ABS. Ușa cu miezul din PAL plin include pregătirea pentru scurtare. Pentru dimensiunea „100” a treia balama este necesară. PORTA DECOR, PORTA CPL: Înălțimea „220” include miezul din PAL perforat și trei balamale. PORTA RESIST: Ușa este finisată cu o placă sincronizată de 3mm, iar tocul este acoperit cu laminat CPL 0,2 mm asemănător cu ușa.

Aceste uși fac parte din linia de design



Basic Home

Verificați site-ul nostru



PORTA DECOR



P

PORTA CPL



1.1 cu geam rotund

Porta RESIST

7.1 cu dispunere
orizontală a finisajului
dispunerea finisajului

Culori disponibile

Vedeți paleta de culori mai detaliată [➔ 248](#)

PORTA DECOR:

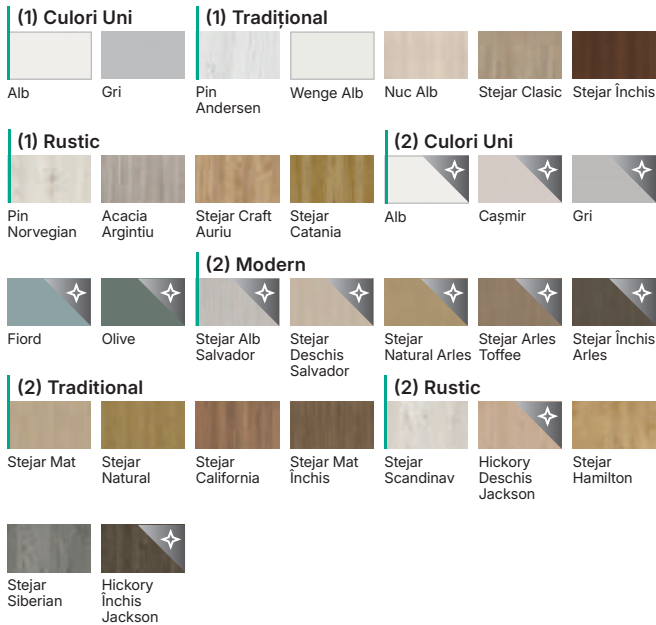

PORTA CPL:

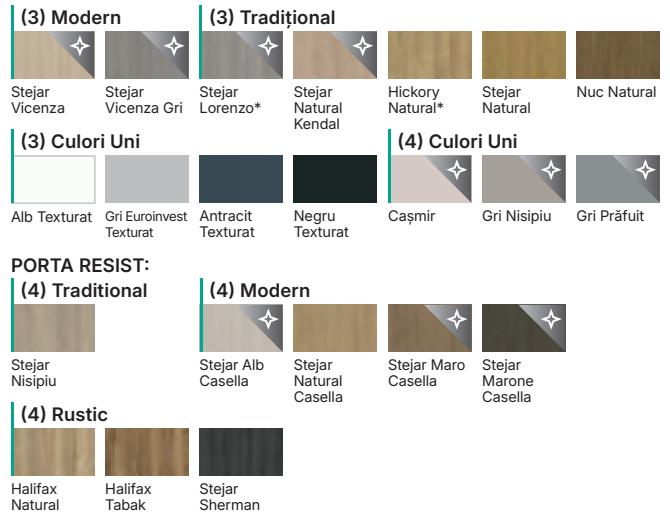
DE
REȚINUT!

Numărul din paranteze, de exemplu (1),
reprezintă grupa de preț

Verificați coperta din spate



miez: PAL plin



miez: PAL perforat



miez: fagure de stabilizare

Costuri suplimentare

dimensiunea „100”, „110”

înălțimea ușii „210”, „220” (PORTA DECOR, PORTA CPL)

miez PAL perforat

miez PAL plin

pachet acces garaj: vezi pagina 236

decupaj pentru ventilație

prag automat

pachet acustic

cu falț: balamale PRIME (cost suplimentar la prețul tocului ușii)

cu falț: broască și balamale negre sau aurii

cu falț: broască magnetică și balamale negre sau aurii

cu falț și fără falț: broască magnetică cu plăcuță frontală din oțel inoxidabil

fără falț: broască magnetică neagră, albă sau aurie

fără falț: a treia balama 3D (cost suplimentar la prețul tocului ușii)

fără falț: balamale 3D, culoare aurii (cost suplimentar la prețul tocului ușii)

uși glisante - mâner dreptunghiular

uși glisante - broască cu cârlig și mănere laterale

cant ABS (PORTA DECOR)

geam rotund cu ramă din inox

geam rotund cu ramă neagră

laminat CPL 0,2 – culori marcate cu*

laminat CPL 0,2 – GRUPA UNI MAT

falț reversibil – cost suplimentar la prețul ușii

falț reversibil – a treia balama 3D (cost suplimentar la prețul tocului)

falț reversibil – balamale 3D aurii (cost suplimentar la prețul tocului)



220 (FOC O.1)



60-100

Tocuri recomandate

Tocuri în culoare neagră:

Tocuri recomandate pentru uși fără falț (PORTA LOFT):

- PORTA SYSTEM ELEGANCE HYDRO PROTECT™
- PORTA SYSTEM ELEGANCE
- PORTA SYSTEM ELEGANCE 90°
- Toc din oțel PORTA SYSTEM ELEGANCE

Tocuri recomandate pentru uși fără falț (FOC):

- Toc din oțel PORTA SYSTEM ELEGANCE

Tocuri recomandate pentru uși cu falț reversibil (PORTA LOFT):

- PORTA SYSTEM cu falț reversibil



Fără falț



Cu falț reversibil (PORTA LOFT)

Observații

- Declarație națională de performanță 05/03.01.2021 / Declarație națională de performanță 38/01.01.2021.
- Declarație națională de performanță 04/06.01.2021/ Declarație națională de performanță 05/06.01.2021 (4 Elemente - FOC)
- Înălțimea „220” disponibilă numai pentru modelul O.1.
- Norme: PN și CN.

Accesorii

- Două balamale 3D, de culoare Negru.
- PORTA LOFT: broască standard sau magnetică în culoare Negru.
- FOC: broască standard pentru toc din oțel, de culoare Negru.
- FOC: sistem magnetic negru pentru varianta mânerului bară (cost suplimentar).
- FOC: broască magnetică ce include opțiunea pentru buton de baie (cost suplimentar).
- Înălțimea „220” include trei balamale standard.

PORTA LOFT, FOC



Colecția FOC O.7, Stejar Sherman, toc din oțel PORTA SYSTEM ELEGANCE, mâner Magro

Construcția ușii

FOC: miezul ușii este PAL perforat consolidat în interior cu element de ramă din placaj, iar pentru PORTA LOFT: fagure de stabilizare, placă din PAL perforat sau PAL plin (cost suplimentar). Rama și miezul foilor de ușă sunt acoperite pe ambele părți cu HDF. În cazul miezului din PAL perforat pregătirea pentru scurtare este inclusă în preț. Pentru dimensiunea „100” a treia balama este necesară.

Aceste uși fac parte din linia de design



Basic Home

Verificați site-ul nostru



cant și accesorii negre



Măner CARBON



rozetă WC pentru broască dedicată (disponibilă pentru colecția FOC)



Finisare

Canturile sunt acoperite cu bandă ABS de culoare neagră. Dispunere orizontală a finisajului pentru modelele 7.1 și 0.7. Panouri din oțel negru doar în cazul modelului 0.7.

Culori disponibile

Vedeți paleta de culori mai detaliată → 248

PORTA LOFT:

(1) Rustic

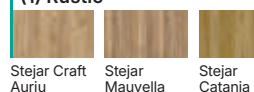

Stejar Craft Auriu

Stejar Mauvella

Stejar Catania

(2) Modern

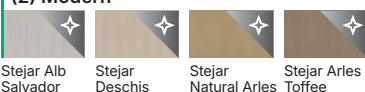

Stejar Alb Salvador

Stejar Deschis Salvador

Stejar Natural Arles

Stejar Arles Toffee

(3) Tradițional

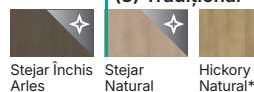

Stejar Închis Arles

Stejar Natural Kendal

Hickory Natural*

Stejar Natural

Nuc Natural

Halifax Natural

Halifax Tabak

(4) Modern

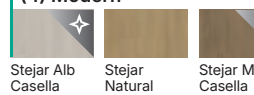

Stejar Alb Casella

Stejar Natural Casella

Stejar Maro Casella

(4) Tradițional

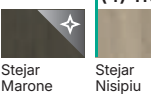

Stejar Nisipiu

FOC:

(4) Rustic



Stejar Sherman

DE REȚINUT!

Numărul din paranteze, de exemplu (1), reprezintă grupa de preț. Verificați coperta din spațe



miezul: PAL plin*



miezul: PAL perforat



miezul: fagure de stabilizare*

* opțiune disponibilă doar pentru PORTA LOFT

Costuri suplimentare

COSTURI SUPLIMENTARE PENTRU 4 ELEMENTE - FOC ȘI PORTA LOFT

dimensiunea „100”

pachet acces garaj: vezi pagina 236

decupaj pentru ventilație

prag automat

fară falț: a treia balama 3D, negru (cost suplimentar la prețul tocului)

COSTURI SUPLIMENTARE PENTRU 4 ELEMENTE - FOC

înălțimea ușii „220”

sistem magnetic pentru mâner bară: cost suplimentar la tocul ușii

sistem magnetic pentru mâner bară: cost suplimentar la prețul ușii

sistem magnetic pentru mâner bară: mâner CARBON

sistem magnetic pentru mâner bară: rozetă WC pentru broască dedicată

COSTURI SUPLIMENTARE PENTRU PORTA LOFT

miez PAL perforat

miez PAL plin

laminat CPL 0,2 – culori marcate cu *

pachet acustic

falț reversibil - cost suplimentar la prețul ușii

falț reversibil – a treia balama 3D, negru (cost suplimentar la prețul tocului)

O ușă, mii de posibilități



PORTA HIDE cu profile decorative, strat de grund acoperit cu vopsea de perete, mâner Fiore gri metalic

Hide

Uși care se integrează discret în decor – acestea „dispar”, fiind camuflate în designul încăperii. Datorită suprafeței perfect netede, par aliniată la același nivel cu perețele. Linia Hide îmbină designul inovator cu minimalismul rafinat, fiind alegerea ideală pentru interioarele moderne.

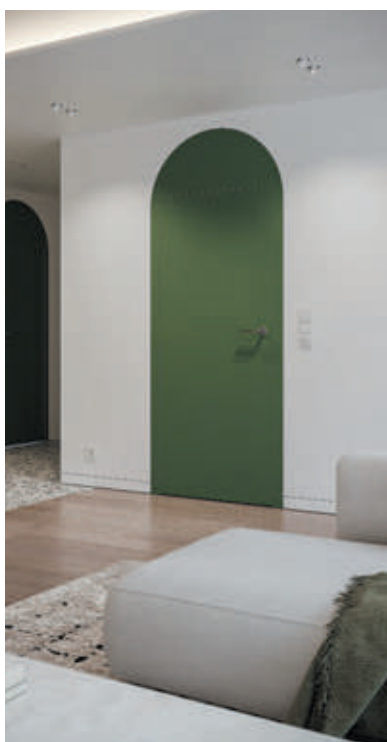

PORTA HIDE

Verificați

➔ 80



OPȚIUNI DE PERSONALIZARE

Verificați

➔ 84

Opțiuni suplimentare



Uși mai înalte



Profile decorative

➔ 206

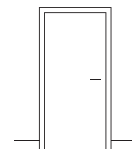

Plinte în diverse culori ➔ 227



pregătire pentru vopsea



pregătire pentru tapet



decorare cu profile



furnir natural



finisaj sintetic



Mai multe opțiuni de modificare pot fi găsite pe paginile colecției

Potrivite pentru linia de design Porta Hide

Vedeți toate mânerele și mânerele-buton ➔ 190

Mâner



Magro



Finaro



Fiero



Simple

Verificați liniile de design pe site-ul nostru





220



60 - 90

Tocuri recomandate

Toc:

- Toc ascuns din aluminiu pregătit pentru vopsire sau vopsit în alb, negru.
- Acesta este destinat ușilor din MDF cu o grosime de 40 mm.
- Tocul poate fi montat pe un perete de zidărie sau de gips carton.



Fară falț



Cu falț reversibil

Setul complet include

- Ușă.
- Două balamale 3D dedicate colecției PORTA HIDE, trei balamale 3D – în cazul în care miezul este PAL perforat.
- Broască magnetică, cu blocare pentru uși de baie sau pregătire pentru cilindru.
- Toc ascuns din aluminiu.

Observații

- Declarație națională de performanță 56/02.06.2022.
- Acord Tehnic - ITB-KOT-2019/1076, ediția 1 - toc
- **Panourile cu grosimea de până la 18 mm pot fi fixate numai pe uși ranforsate cu falț reversibil (deschidere spre interior).**
- Norme: PN și CN.

PORTA HIDE



PORTA HIDE 1.1, strat de Grund acoperit cu vopsea de perete, mâner Floro gri metalic

Construcția ușii

Miezul ușii este din fagure de stabilizare sau PAL perforat consolidat (cost suplimentar). Modelul consolidat are suplimentar 2 bare stabilizatoare. Ușile cu înălțimea de „220” includ trei balamale, iar cele în furnir natural sunt disponibile numai cu miez din PAL perforat. Rama și miezul foilor de ușă sunt acoperite pe ambele părți cu plăci de HDF. Pregătire pentru scurtare pentru umplutura cu PAL perforat, maxim 60 mm.

Aceste uși fac parte din linia de design



Hide

Verificați site-ul nostru



Spațiul vizibil este de numai 4 mm.

Recomandare

UȘA PORTA HIDE RANFORSATĂ

permite aplicarea de elemente
cu greutatea de până la 30 kg;
greutatea totală a ușii nu trebuie
să depășească 60 kg.

Află mai multe [➤ 85](#)

Greutatea maximă a elementelor decorative suplimentare pe ușă

ATENȚIE: Greutatea maximă admisă a ușii cu elemente decorative suplimentare este de 40 kg.

pentru o ușă cu miez din PAL perforat

dimensiunea ușii	greutate (kg)
60	20
70	15
80	10
90	5
100	0

pentru o ușă cu miez din fagure de stabilizare

dimensiunea ușii	greutate (kg)
60	27
70	25
80	24
90	22
100	21

Se pot atașa plinte la ușile PORTA HIDE?

O soluție simplă este utilizarea unei plinte standard montate pe ușă. Cu toate acestea, nu uitați să o tăiați la un unghi de 55° pe partea balamalelor (uși fără falț), astfel încât ușa să se deschidă liber. Dezavantajul este că tăieturile vor lăsa spații vizibile. Oferta noastră include plinte pentru vopsire DIY în cele mai populare culori PORTA.

O altă soluție o reprezintă plintele ascunse, care sunt la același nivel cu suprafața peretelui. Dezavantajul este necesitatea instalării de profile dedicate în etapa de finisare a pereților. Dacă alegeți această soluție, trebuie să o verificați cu producătorul plintei.

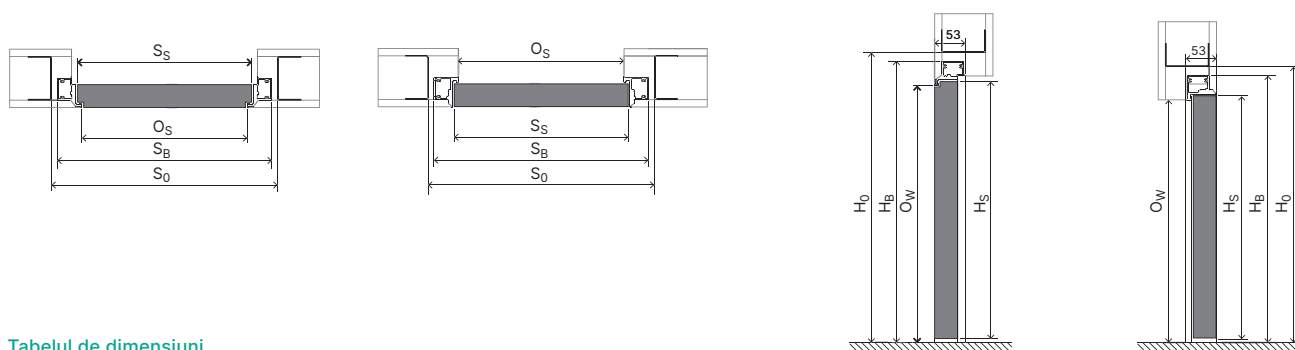

Tabelul de dimensiuni

Tip de toc	Dimensiunea S _s	H _s	S _o	H _o	O _s	O _w	S _b	H _b	T _{sw}	
PORTA HIDE fără falț (deschidere spre exterior)	60	618	2017	697	2070	603	2017	687	2059	+10 / -5
	70	718		797		703		787		
	80	818		897		803		887		
	90	918		997		903		987		
PORTA HIDE cu falț reversibil (deschidere spre interior)	60	618	2027	697	2080	603	2027	687	2069	+10 / -5
	70	718		797		703		787		
	80	818		897		803		887		
	90	918		997		903		987		

REMARCĂ! Pentru ușile cu înălțimea „220”, măriți dimensiunile: H_s, H_o, O_w, H_b cu 200 mm.

Personalizați-le în funcție de ideile dumneavoastră

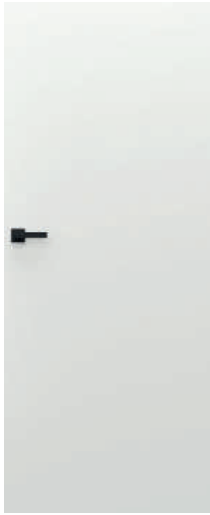

1.1
Grund



Vopsiți-le în culoarea dvs. preferată



Acoperiți-le cu tapet interesant



Decorați-le cu profile decorative



Comandați pe furnir sau pe finisajul PORTA preferat

Puteți găsi profilele decorative la pagina [227](#)

Culori disponibile pentru toc



Aluminiu, vopsea de grund inclusă în pachet



Alb



Negru

Culori disponibile

Vedeți paleta de culori mai detaliată ➔ 248

GRUND, PREGĂTIRE PENTRU VOPSIRE/TAPETARE:

Grund



Grund

Vopsea UV Premium



Alb

Vopsea UV Premium Plus



Alb



Gri



Cașmir



Verde Salvie

DE
REȚINUT!

Numărul din paranteze, de exemplu (1), reprezintă grupa de preț. Verificați coperta din spate

(2) Culori Uni



Alb

Cașmir

Gri

Fiord

Olive

(2) Modern



Stejar Alb Salvador

Stejar Deschis Salvador

Stejar Natural Arles

Stejar Arles Toffee

Stejar Închis Arles

(2) Tradițional

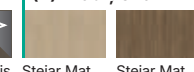

Stejar Mat

Stejar Mat Închis

Furnir Natural



Stejar Mat

Stejar 1

Stejar Bianco

Stejar

Nuc Taupe

Nuc Închis

Furnir Natural - Select Mat



Stejar Mat

Stejar 1

Stejar Bianco

Stejar

Nuc Taupe

Nuc Închis



miezul: PAL perforat



miezul: fagure de stabilizare

Costuri suplimentare

miez PAL perforat

decupaj pentru ventilație sau cu recuperare de căldură

prag automat

pachet acustic

Furnir Natural Mat: Stejar, Stejar Bianco, Nuc Taupe

OPȚIUNI DE PERSONALIZARE PORTA HIDE

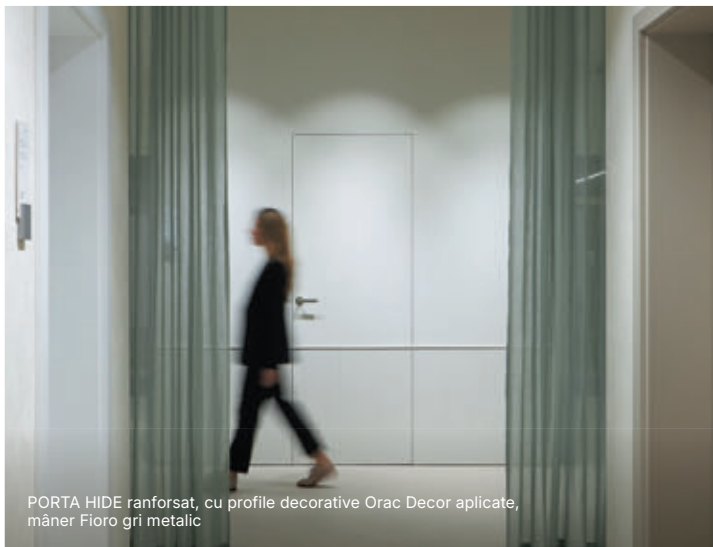

PORTA HIDE ranforsat, cu profile decorative Orac Decor aplicate, mâner Fiore gri metalic



PORTA HIDE ranforsat, culoare Stejar Casella, mâner Simplo negru



PORTA HIDE ranforsat, cu profile decorative Orac Decor aplicate, mâner Fiore gri metalic



PORTA HIDE ranforsat, cu oglindă aplicată, mâner Magro negru

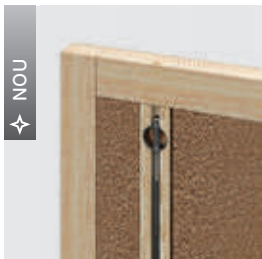

Foaie de ușă ranforsată include 2 tije de îndreptare - astfel încât să rămână în planul său propriu și să nu se curbeze (de exemplu, după aplicarea elementelor decorative). Tijele pot fi reglate în partea de sus și de jos.

Ranforsarea

- Permite aplicarea unor elemente decorative pe o parte a ușii.
- Permite aplicarea de elemente decorative cu greutatea de până la 30 kg; greutatea totală a ușii nu trebuie să depășească 60 kg.
- Disponibil în opțiunea de ușă înaltă „220”.

Ușa ranforsată cu falț reversibil

Ușa ranforsată cu falț reversibil permite aplicarea oglinzilor, sticlei, plăcilor laminate sau profile decorative pe partea mai îngustă a ușii, cu grosimea de până la 18 mm și greutatea de până la 30 kg.



Detalii subtile care adaugă personalitate



Motive

Uși plane, cu un design simplu și frezaje discrete. Detaliile subtile completează, fără a domina. Este alegerea perfectă pentru cei care doresc o schimbare delicată, fără un design care să impună un stil anume.



PORTA ART DECO

Verificați [↗ 88](#)



PORTA ART DECO

Verificați [↗ 88](#)



APĂ

Verificați [↗ 90](#)



NATURA VERDINO

Verificați [↗ 92](#)

Opțiuni suplimentare



Uși mai înalte

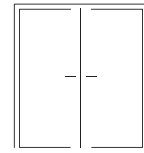

Uși duble

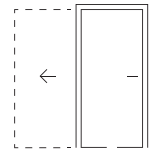

Uși glisante [↗ 170](#)

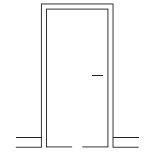

Plinte în diverse culori [↗ 227](#)



Mai multe opțiuni de modificare pot fi găsite pe paginile colecției

Potrivite cu linia de design Motive

Vedeți toate mânerele și mânerele-buton [↗ 190](#)

Mâneri



Moderno



Fioro



Azura



Supro

Verificați liniile de design pe site-ul nostru



NOU

HYDRO PROTECT™

PACHET ACUSTIC

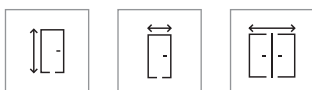

220

60 - 100

120 - 200



Uși
glisante

Tocuri recomandate

Tocuri pe finisaj lăcuit Premium și pe Vopsea UV Premium Plus

Tocuri recomandate pentru uși cu falț:

- PORTA SYSTEM **HYDRO PROTECT™**
- PORTA SYSTEM
- PORTA SYSTEM 90°

Tocuri recomandate pentru uși fără falț:

- PORTA SYSTEM ELEGANCE **HYDRO PROTECT™**
- PORTA SYSTEM ELEGANCE
- PORTA SYSTEM ELEGANCE 90°
- LEVEL

Tocuri recomandate pentru uși cu falț reversibil:

- PORTA SYSTEM cu falț reversibil



Cu falț

Fără falț

Cu falț
reversibil

Observații

- Declarație națională de performanță 05/02.01.2021/Declarație națională de performanță 04/02.01.2021.
- Posibilitatea de a personaliza dimensiunile foilor de ușă în cazul ușilor duble.
- Ușa dublă nu este disponibilă cu broască magnetică.
- Pentru uși duble fără falț trebuie comandate ușa activă și cea pasivă, disponibile în mărimile „60” ÷ „100”.
- Modelele 2 și 5 nu sunt disponibile în variantă glisantă.
- Norme: PN, CN și DIN.

PORTA ART DECO



PORTA ART DECO 6, Verde Salvie, mâner Fiore gri metalic

Construcția ușii

Miezul ușii este din fagure de stabilizare, PAL plin sau placă din PAL perforat consolidat în interior cu element de ramă din placaj (cost suplimentar). Rama și miezul foilor de ușă sunt acoperite pe ambele părți cu plăci de HDF. Înălțimea „220” include miez din PAL perforat și trei balamale. Pentru dimensiunea „100” a treia balama este necesară.

Aceste uși fac parte
din linia de design



Motive



Accesorii

Aflați mai multe ➔ 190

Verificați
site-ul
nostru



mâner Fiore



detaliu frezaj
modele 1, 5, 6, 7



detaliu frezaj
modele 2, 3



Culori disponibile

Vedeți paleta de culori mai detaliată [➤ 248](#)

Vopsea UV Premium



Alb

Vopsea UV Premium Plus



Alb

Cașmir

Gri

Verde Salvie



miezul: PAL plin



miezul: PAL perforat



miezul: fagure de stabilizare

Costuri suplimentare

dimensiunea „100”

înălțimea ușii „220”

pachet acces garaj: vezi pagina 236

decupaj pentru ventilație sau cu recuperare de căldură

miez PAL perforat

miez PAL plin

prag automat

pachet acustic

cu falț: balamale PRIME (cost suplimentar la prețul tocului ușii)

cu falț: broască și balamale negre sau aurii

cu falț: broască magnetică și balamale negre sau aurii

cu falț și fără falț: broască magnetică cu plăcuță frontală din oțel inoxidabil

fără falț: broască magnetică neagră, albă sau aurie

fără falț: a treia balama 3D (cost suplimentar la prețul tocului ușii)

fără falț: balamale 3D, culoare aurie (cost suplimentar la prețul tocului)

falț reversibil - cost suplimentar la prețul ușii

falț reversibil - a treia balama 3D (cost suplimentar la prețul tocului)

falț reversibil - balamale 3D aurii (cost suplimentar la prețul tocului)

uși glisante - mâner dreptunghiular

uși glisante - broască cu cârlig și mânere laterale



220



60 - 100

Tocuri recomandate

Tocuri recomandate pentru uși fără falț:

- PORTA SYSTEM ELEGANCE 90°
- LEVEL

Tocuri recomandate pentru uși cu falț reversibil:

- PORTA SYSTEM cu falț reversibil



Fară falț



Cu falț reversibil

Observații

- Declarație națională de performanță 04/06.01.2021/ Declarație națională de performanță 05/06.01.2021.
- Norme: PN și CN.



Colecția APĂ W.2, mâner Magro, toc LEVEL cu panou frezat

Construcția ușii

Miezul ușii este din PAL perforat consolidat în interior cu element de ramă din placaj. Rama și miezul foilor de ușă sunt acoperite pe ambele părți cu HDF. Pregătire pentru scurtare, maxim 60 mm.

Aceste uși fac parte din linia de design



Motive



Accesorii

Aflați mai multe ➔ 190

Verificați site-ul nostru



frezaj



detaliu frezaj

Recomandare



CONCEPUT CA UN SET

cu toc PORTA SYSTEM ELEGANCE 90° sau toc LEVEL cu panou frezat dedicat și mâner Magro



W.1



W.2

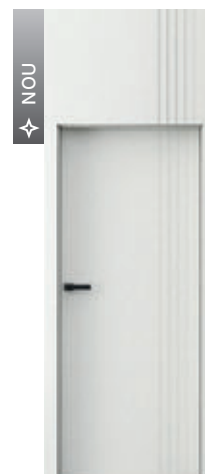

W.1 cu toc LEVEL și panou dedicat

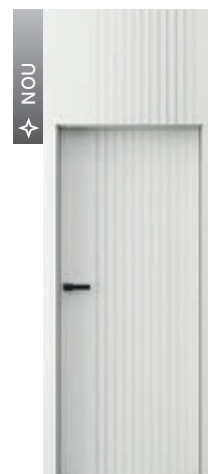

W.2 cu toc LEVEL și panou dedicat

Culori disponibile

Vedeți paleta de culori mai detaliată ➔ 248

Vopsea UV Premium Plus



Alb

Cașmir



miezu: PAL perforat

Costuri suplimentare

dimensiunea „100”

înălțimea ușii „220”

pachet acces garaj: vezi pagina 236

decupaj pentru ventilație sau cu recuperare de căldură

prag automat

fără falț: schimbarea broaștei magnetice argintii într-o altă culoare

fară falț: a treia balama 3D argintiu, negru sau alb (cost suplimentar la prețul tocului)

falț reversibil - cost suplimentar la prețul ușii

falț reversibil – a treia balama 3D, culoare argintiu, negru sau alb (cost suplimentar la prețul tocului)

NATURA VERDINO cu inserții



60 - 100

Uși
glisante

Tocuri recomandate

Tocuri recomandate pentru uși cu falț:

- PORTA SYSTEM
- PORTA SYSTEM 90°

Tocuri recomandate pentru uși fără falț:

- PORTA SYSTEM ELEGANCE
- PORTA SYSTEM ELEGANCE 90°

Tocuri recomandate pentru uși cu falț reversibil:

- PORTA SYSTEM cu falț reversibil



Cu falț



Fără falț

Cu falț
reversibil

Observații

- Declarație națională de performanță 04/09.01.2021. Declarație națională de performanță 05/09.01.2021..
- Norme: PN și CN.



NATURA VERDINO W1, Stejar Mat, mâner Lago negru

Construcția ușii

Miezul ușii este din PAL perforat consolidat în interior cu element de ramă din placaj. Pregătire pentru scurtare maxim 60 mm.

Aceste uși fac parte
din linia de design



Motive

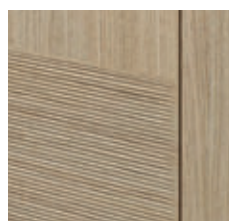

frezaj în relief



Accesorii

Aflați mai multe ➔ 190

Verificați
site-ul
nostru





W.1

Finisare

Ușa este acoperită pe ambele părți cu placă de furnir natural de calitate superioară. Suprafața ușii este protejată cu lacuri ecologice pe bază de apă, întărite cu tehnologia UV (mat).

Culori disponibile

Vedeți paleta de culori mai detaliată [➔ 248](#)

Furnir Natural



Stejar Mat

Furnir Natural - Select Mat

Stejar
BiancoNuc
Taupe

miezul: PAL perforat

Costuri suplimentare

dimensiunea „100”

pachet acces garaj: vezi pagina 236

decupaj pentru ventilație sau cu recuperare de căldură

prag automat

pachet acustic

cu falț: broască și balamale negre sau aurii

cu falț: broască magnetică și balamale negre sau aurii

cu falț și fără falț: broască magnetică cu plăcuță frontală din oțel inoxidabil

fără falț: broască magnetică neagră, albă sau aurie

fără falț: a treia balama 3D (cost suplimentar la prețul tocului ușii)

fără falț: balamale 3D, culoare aurii (cost suplimentar la prețul tocului ușii)

falț reversibil - cost suplimentar la prețul ușii

falț reversibil - a treia balama 3D (cost suplimentar la prețul tocului)

falț reversibil - balamale 3D aurii (cost suplimentar la prețul tocului)

uși glisante - mâner dreptunghiular

uși glisante - broască cu cârlig și mâner laterale

Armonie geometrică și diviziuni ritmice



Geometric

Uși cu un design sofisticat, definit de inserții elegante. Această linie de design exprimă echilibrul arhitectural și simplitatea formei. Se remarcă prin liniile geometrice – una, două sau trei, aranjate mereu paralel cu marginea și perpendicular între ele.

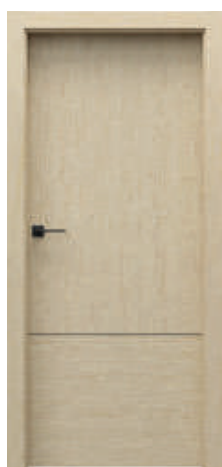

NATURA VERDINO

Verificați [➔ 96](#)



PORTA LINE

Verificați [➔ 98](#)



NATURA LINE

Verificați [➔ 98](#)



PORTA LEVEL LINE

Verificați [➔ 100](#)



PORTA DESIRE

Verificați [➔ 102](#)

Opțiuni suplimentare



Uși mai înalte

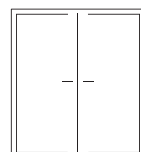

Uși duble

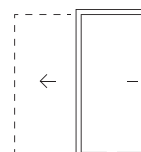

Uși glisante [➔ 170](#)

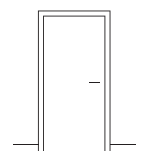

Plinte în diverse culori [➔ 227](#)

[➔](#) Mai multe opțiuni de modificare pot fi găsite pe paginile colecției

Potrivite cu linia de design Geometric

Vedeți toate mânerele și mânerele-buton [➔ 190](#)

Mâner



Margo Slim



Lago



Finaro Slim



Calio

Verificați liniile de design pe site-ul nostru





220



60 - 100

Uși
glisante

Tocuri recomandate

Tocuri recomandate pentru uși cu falț:

- PORTA SYSTEM
- PORTA SYSTEM 90°

Tocuri recomandate pentru uși fără falț:

- PORTA SYSTEM ELEGANCE
- PORTA SYSTEM ELEGANCE 90°

Tocuri recomandate pentru uși cu falț reversibil:

- PORTA SYSTEM cu falț reversibil



Cu falț



Fără falț

Cu falț
reversibil

Observații

- Declarație națională de performanță 04/09.01.2021/. Declarație națională de performanță 05/09.01.2021.
- Norme: PN și CN.

NATURA VERDINO cu inserții



NATURA VERDINO V.1 cu inserții, Stejar Bianco Mat, înălțime „220”, mâner Lago negru

Construcția ușii

Miezul ușii este din PAL perforat consolidat în interior cu element de ramă din placaj. Pregătire pentru scurtare maxim 60 mm. Înălțimea „220” include miez din PAL perforat și trei balamale.

Aceste uși fac parte
din linia de design



Geometric



Accesorii

Aflați mai multe ➔ 190

Verificați
site-ul
nostru

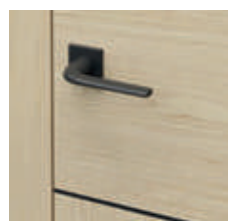

mâner Lago

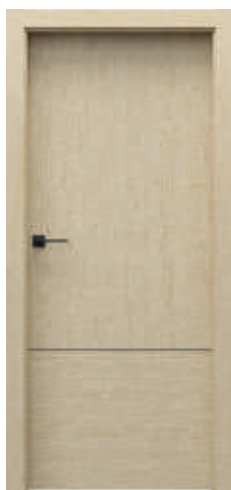

V.1 cu inserții

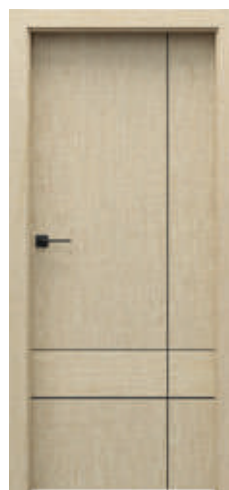

V.2 cu inserții

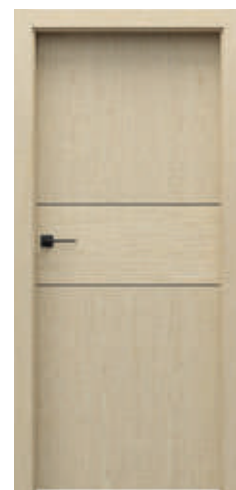

V.3 cu inserții

Finisare

Ușa este acoperită pe ambele părți cu placă de furnir natural de calitate superioară. Suprafața ușii este protejată cu lacuri ecologice pe bază de apă, întărite cu tehnologia UV (mat).

Culori disponibile

Vedeți paleta de culori mai detaliată [➔ 248](#)

Furnir Natural



Stejar Mat

Furnir Natural - Select Mat

Stejar
BiancoNuc
Taupe

miezul: PAL perforat

Costuri suplimentare

dimensiunea „100”

înălțimea ușii „220”

pachet acces garaj: vezi pagina 236

decupaj pentru ventilație sau cu recuperare de căldură

prag automat

pachet acustic

cu falț: broască și balamale negre sau aurii

cu falț: broască magnetică și balamale negre sau aurii

cu falț și fără falț: broască magnetică cu plăcuță frontală dinotel inoxidabil

fără falț: broască magnetică neagră, albă sau aurie

fără falț: a treia balama 3D (cost suplimentar la prețul tocului ușii)

fără falț: balamale 3D, culoare aurie (cost suplimentar la prețul tocului ușii)

falț reversibil - cost suplimentar la prețul ușii

falț reversibil - a treia balama 3D (cost suplimentar la prețul tocului)

falț reversibil - balamale 3D aurii (cost suplimentar la prețul tocului)

uși glisante - mâner dreptunghiular

uși glisante - broască cu cârlig și mânere laterale

PORTA LINE, NATURA LINE

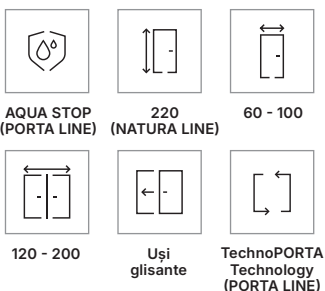

Tocuri recomandate

Tocuri recomandate pentru uși cu falț:

- PORTA SYSTEM **HYDRO PROTECT™** (PORTA LINE)
- PORTA SYSTEM
- PORTA SYSTEM 90°

Tocuri recomandate pentru uși fără falț:

- PORTA SYSTEM ELEGANCE **HYDRO PROTECT™** (PORTA LINE)
- PORTA SYSTEM ELEGANCE
- PORTA SYSTEM ELEGANCE 90°

Tocuri recomandate pentru uși cu falț reversibil:

- PORTA SYSTEM cu falț reversibil



Observații

- Declarație națională de performanță 115/29.04.2022 / Declarație națională de performanță 116/29.04.2022. - PORTA LINE.
- Declarație națională de performanță 05/03.01.2021/ Declarație națională de performanță 04/03.01.2021 - NATURA LINE.
- Modelele C, F, G nu sunt disponibile în versiunea cu uși duble.
- Posibilitatea de a personaliza dimensiunile foilor de ușă în cazul ușilor duble.
- Ușa dublă nu este disponibilă cu broască magnetică.
- Ușa pasivă este disponibilă pe dimensiunile „60” până la „100”. PORTA LINE: Ușa pasivă (panou lateral) este disponibil pe dimensiunile „30”, „40” și „50” numai în varianta de ușă plină.
- Pentru uși duble fără falț trebuie comandate ușa activă și cea pasivă, disponibile în mărimile „60” ÷ „100”.
- NATURA LINE: decupaj cu recuperare de căldură disponibil.
- PORTA LINE: Cantul inferior este protejat împotriva umezelii prin tehnologia TechnoPORTA AQUA STOP.
- Norme: PN, HUN și CN.



Accesorii

Aflați mai multe ➔ 190



PORTA LINE L1, Cașmir, mâner Lago negru

Construcția ușii

Miezul ușii este din fagure de stabilizare, PAL plin (doar pentru PORTA LINE) sau placă din PAL perforat consolidat în interior cu element de ramă din placaj (cost suplimentar). Rama și miezul foilor de ușă sunt acoperite pe ambele părți cu plăci de HDF. În cazul miezului din PAL perforat pregătirea pentru scurtare este inclusă în preț. Pentru dimensiunile „100”, „110” a treia balama este necesară. NATURA LINE: înălțimea „220” include miezul ușii din PAL perforat și trei balamale.

Aceste uși fac parte din linia de design

Geometric

Verificați site-ul nostru

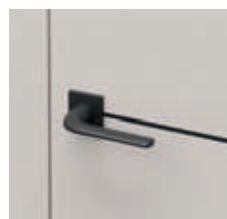

mâner Lago negru, inserții disponibile: negre, argintii, aurii



Finisare

Foile de ușă sunt completate cu inserții argintii, aurii sau negre, cu o lățime de 6 mm. Părțile laterale ale ușii pot fi acoperite cu cant ABS doar în varianta CPL. Pentru modelele F.1 și G.1 cu sistem de glisare, inserțiile decorative sunt poziționate la înălțimea mânerului.

Culori disponibile

Vedeți paleta de culori mai detaliată → 248

PORTA LINE:

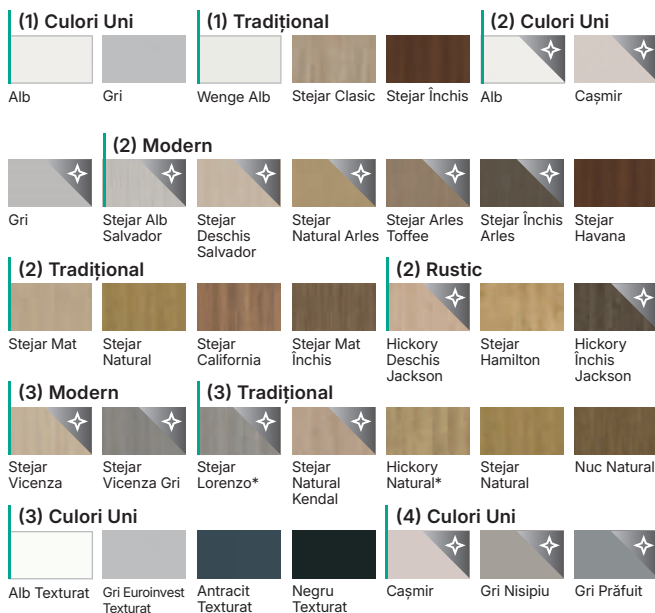

NATURA LINE:

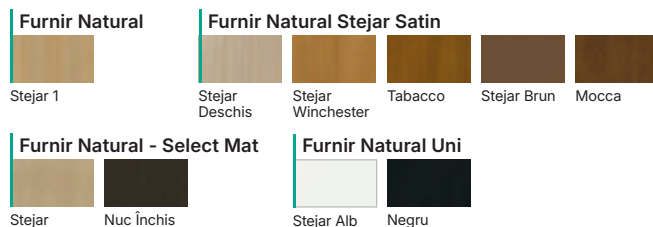

DE REȚINUT!

Numărul din paranteze, de exemplu (1), reprezintă grupa de preț

Verificați coperta din spate



miezul: PAL plin*



miezul: PAL perforat



miezul: fagure de stabilizare

* opțiune disponibilă doar pentru PORTA LINE

Costuri suplimentare

dimensiunea „100”, „110” (PORTA LINE)

înălțimea ușii „220”

miez PAL perforat

miez PAL plin

pachet acces garaj: vezi pagina 236

decupaj pentru ventilație sau cu recuperare de căldură

prag automat

pachet acustic

laminat CPL 0,2 – culori marcate cu *

laminat CPL 0,2 – GRUPA UNI MAT

Furnir Natural Stejar Satin: Alb

Furnir Natural Select: Negru

cu falț: broască și balamale negre sau aurii

cu falț: balamale PRIME (cost suplimentar la prețul tocului ușii)

cu falț: broască magnetică și balamale negre sau aurii

pregătire pentru scurtare (max. 60 mm) - PORTA LINE

ranforsare pentru mecanismul de autoînchidere - necesită a treia balama (PORTA LINE)

cu falț și fără falț: broască magnetică cu plăcuță frontală din oțel inoxidabil

fără falț: broască magnetică neagră, albă sau aurie

fără falț: a treia balama 3D (cost suplimentar la prețul tocului ușii)

fără falț: balamale 3D, culoare aurii (cost suplimentar la prețul tocului ușii)

falț reversibil - cost suplimentar la prețul ușii

falț reversibil - a treia balama 3D (cost suplimentar la prețul tocului)

falț reversibil - balamale 3D aurii (cost suplimentar la prețul tocului)

uși glisante - mâner dreptunghiular

uși glisante - broască cu cârlig și mâner lateral



60 - 100



120 - 200

Uși
glisante

Tocuri recomandate

Tocuri recomandate pentru uși cu falț:

- PORTA SYSTEM **HYDRO PROTECT™**
- PORTA SYSTEM
- PORTA SYSTEM 90°

Tocuri recomandate pentru uși fără falț:

- PORTA SYSTEM ELEGANCE **HYDRO PROTECT™**
- PORTA SYSTEM ELEGANCE
- PORTA SYSTEM ELEGANCE 90°
- LEVEL

Tocuri recomandate pentru uși cu falț reversibil:

- PORTA SYSTEM cu falț reversibil



Cu falț



Fără falț

Cu falț
reversibil

Observații

- Declarație națională de performanță 04/09.01.2021. Declarație națională de performanță 05/09.01.2021.
- Posibilitatea de a personaliza dimensiunile foilor de ușă în cazul ușilor duble.
- Ușa dublă nu este disponibilă cu broască magnetică.
- Ușa pasivă este disponibilă pe dimensiunile „60” până la „100”. Ușa pasivă (panou lateral) este disponibil pe dimensiunile „30”, „40” și „50” numai în varianta de ușă plină.
- Pentru uși duble fără falț trebuie comandate ușa activă și cea pasivă, disponibile în mărimile „60” ÷ „100”.

PORTA LEVEL LINE



PORTA LEVEL LINE L.3, Stejar Arles Toffee, cu toc LEVEL, mâner Lago negru

Construcția ușii

Miezul ușii este din fagure de stabilizare, PAL plin sau placă din PAL perforat consolidat în interior cu element de ramă din placaj (cost suplimentar). Rama și miezul foilor de ușă sunt acoperite pe ambele părți cu plăci de HDF. Înălțimea „220” include miez din PAL perforat și trei balamale. Pentru dimensiunea „100” a treia balama este necesară.

Aceste uși fac parte
din linia de design



Geometric



Accesorii

Aflați mai multe ➔ 190

Verificați
site-ul
nostru



De reținut

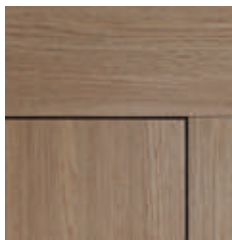

POSSIBILITĂȚI INOVATOARE
DE DESIGN INTERIOR
CU TOCUL LEVEL

Panoul pentru tocul LEVEL
este disponibil în două înălțimi:
20 cm și 100 cm, și poate
avea dispunere verticală sau
orizontală a finisajului



L.1



L.2



L.3

Finisare

Ușile sunt completate cu inserții argintii, aurii sau negre, cu lățimea de 6 mm.

Culori disponibile

Vedeți paleta de culori mai detaliată ➔ 248

(2) Modern



Stejar Alb Salvador Stejar Deschis Salvador Stejar Natural Arles Stejar Arles Toffee Stejar Închis Arles

(2) Tradițional



Stejar Mat Stejar Mat Închis

DE REȚINUT!

Numărul din paranteze, de exemplu (1),
reprezintă grupa de preț

Verificați coperta din spate



miezul: PAL plin



miezul: PAL perforat



miezul: fagure de stabilizare

Costuri suplimentare

dimensiunea „100”

miez PAL perforat

miez PAL plin

pachet acces garaj: vezi pagina 236

decupaj pentru ventilație

prag automat

pachet acustic

cu falț: broască și balamale negre sau aurii

cu falț: balamale PRIME (cost suplimentar la prețul tocului ușii)

cu falț: broască magnetică și balamale negre sau aurii

cu falț și fără falț: broască magnetică cu plăcuță frontală din oțel inoxidabil

fără falț: broască magnetică neagră, albă sau aurie

fără falț: a treia balama 3D (cost suplimentar la prețul tocului ușii)

fără falț: balamale 3D, culoare aurii (cost suplimentar la prețul tocului ușii)

falț reversibil - cost suplimentar la prețul ușii

falț reversibil - a treia balama 3D (cost suplimentar la prețul tocului)

falț reversibil - balamale 3D aurii (cost suplimentar la prețul tocului)

uși glisante - mâner dreptunghiular

uși glisante - broască cu cârlig și mâner laterale

PORTA DESIRE

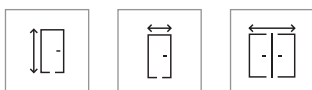

220

60 - 100

120 - 200



Uși
glisante

Tocuri recomandate

Tocuri recomandate pentru uși cu falț:

- PORTA SYSTEM **HYDRO PROTECT™**
- PORTA SYSTEM
- PORTA SYSTEM 90°
- MINIMAX

Tocuri recomandate pentru uși fără falț:

- PORTA SYSTEM ELEGANCE **HYDRO PROTECT™**
- PORTA SYSTEM ELEGANCE
- PORTA SYSTEM ELEGANCE 90°
- LEVEL

Tocuri recomandate pentru uși cu falț reversibil:

- PORTA SYSTEM cu falț reversibil



Cu falț



Fără falț

Cu falț
reversibil

Observații

- Declarație națională de performanță 05/03.01.2021.
- Posibilitatea de a personaliza dimensiunile foilor de ușă în cazul ușilor duble.
- Ușa dublă nu este disponibilă cu broască magnetică.
- Pentru uși duble fără falț trebuie comandate ușa activă și cea pasivă, disponibile în mărimile „60” ÷ „100”.
- Broasca cu cârlig pentru baie nu este disponibilă pentru ușile glisante.
- Norme: PN și CN.



PORTA DESIRE 6, Alb, mâner Fioro auriu mat

Construcția ușii

Miezul ușii este din PAL perforat consolidat în interior cu element de ramă din placaj într-o ramă din lemn de rășinoase încleiat. Rama și miezul foilor de ușă sunt acoperite pe ambele părți cu plăci de HDF. Pentru înălțimea "220" sunt necesare trei balamale. Pentru dimensiunea „100” este necesară a treia balama. Pregătire pentru scurtare maxim 60 mm.

Aceste uși fac parte
din linia de design



Geometric



Accesorii

Aflați mai multe ➔ 190

Verificați
site-ul
nostru



insertii negre, model 3,
disponibil și cu insertii
argintii sau aurii



Finisare

Insertii argintii, aurii sau negre.

Culori disponibile

Vedeți paleta de culori mai detaliată [➔ 248](#)

Vopsea UV Premium Plus



Alb Cașmir Gri Verde Salvie



miezul: PAL plin



miezul: PAL perforat

Costuri suplimentare

dimensiunea „100”

înălțimea ușii „220”

înlocuirea miezului din PAL perforat în PAL plin (înălțimea „200”)

pachet acces garaj: vezi pagina 236

decupaj pentru ventilație sau cu recuperare de căldură

prag automat

cu falț: broască și balamale negre sau aurii

cu falț: balamale PRIME (cost suplimentar la prețul tocului ușii)

cu falț: broască magnetică și balamale negre sau aurii

cu falț și fără falț: broască magnetică cu plăcuță frontală din oțel inoxidabil

fără falț: broască magnetică neagră, albă sau aurie

fără falț: a treia balama 3D (cost suplimentar la prețul tocului ușii)

fără falț: balamale 3D, culoare aurie (cost suplimentar la prețul tocului ușii)

falț reversibil - cost suplimentar la prețul ușii

falț reversibil - a treia balama 3D (cost suplimentar la prețul tocului)

falț reversibil - balamale 3D aurii (cost suplimentar la prețul tocului)

uși glisante - mâner dreptunghiular

uși glisante - broască cu cârlig și mânere laterale

Un design cu personalitate,
care păstrează standardele
la cel mai înalt nivel.



Horizontal

Un design expresiv, definit de linii orizontale. Compoziția este alcătuită din elemente cu lățimi variabile, care creează un ritm vizual echilibrat. Ușile pot fi realizate cu sau fără sticlă, cel mai adesea în construcție tip ramă și panou.



PORTA LINE

Verificați [↗ 106](#)

Similar:

PORTA RESIST [↗ 106](#)
NATURA LINE [↗ 106](#)



PORTA VECTOR

Verificați [↗ 108](#)



PORTA GRANDE
(B ȘI G)

Verificați [↗ 110](#)

Similar:

NATURA GRANDE (B) [↗ 110](#)



PORTA VERTE
PREMIUM (E)

Verificați [↗ 112](#)

Similar:

PORTA VERTE HOME (G) [↗ 114](#)
PORTA INSPIRE (C) [↗ 116](#)



PORTA CONCEPT
(A)

Verificați [↗ 118](#)

Similar:

PORTA VERTE PREMIUM (D) [↗ 118](#)



PORTA VERTE
HOME (B)

Verificați [↗ 120](#)



PORTA CONCEPT
(C, H)

Verificați [↗ 122](#)

Similar:

PORTA VERTE HOME (D) [↗ 130](#)



PORTA VERTE
HOME (N)

Verificați [↗ 126](#)

Similar:

PORTA BALANCE (D) [↗ 126](#)
PORTA CONCEPT (K) [↗ 124](#)



PORTA VERTE
HOME (H, J)

Verificați [↗ 128](#)



PORTA VERTE
HOME (C)

Verificați [↗ 132](#)

Similar:

PORTA FIT (G) [↗ 132](#)



PORTA VERTE
PREMIUM (A)

Verificați [↗ 124](#)

Similar:

PORTA VERTE HOME (L) [↗ 134](#)
PORTA FIT (H) [↗ 134](#)

Opțiuni suplimentare



Pervazuri decorative

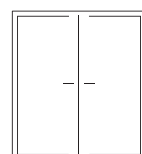

Uși duble

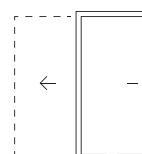

Uși glisante [↗ 170](#)

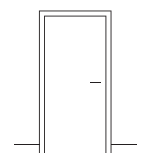

Plinte în diverse
culori [↗ 227](#)



Mai multe opțiuni de modificare pot fi găsite pe paginile colecției

Potrivite cu linia de design Horizontal

Vedeți toate mânerele și mânerele-buton [↗ 190](#)

Mâner



Fiumo



Eleganto



Organic



Euphoria

Verificați liniile
de design pe
site-ul nostru



PORTA LINE, PORTA RESIST, NATURA LINE



AQUA STOP



60 - 100



Uși glisante

Tocuri recomandate

Tocuri recomandate pentru uși cu falț:

- PORTA SYSTEM **HYDRO PROTECT™** (PORTA LINE, PORTA RESIST)
- PORTA SYSTEM
- PORTA SYSTEM 90°

Tocuri recomandate pentru uși fără falț:

- PORTA SYSTEM ELEGANCE **HYDRO PROTECT™** (PORTA LINE, PORTA RESIST)
- PORTA SYSTEM ELEGANCE
- PORTA SYSTEM ELEGANCE 90°
- LEVEL (PORTA LINE, NATURA LINE)

Tocuri recomandate pentru uși cu falț reversibil:

- PORTA SYSTEM cu falț reversibil



Cu falț



Fară falț



Cu falț reversibil

Observații

- Declarație națională de performanță 115/29.04.2022 / Declarație națională de performanță 116/29.04.2022 - PORTA LINE, PORTA RESIST.
- PORTA LINE, PORTA RESIST: panou plin disponibil.
- Declarație națională de performanță 05/03.01.2021/ Declarație națională de performanță 04/03.01.2021 - NATURA LINE.
- NATURA LINE: decupaj cu recuperare de căldură disponibil.
- PORTA LINE cu dispunere verticală, PORTA RESIST și NATURA LINE cu dispunere orizontală.
- Cantul inferior este protejat împotriva umezelii prin tehnologia TechnoPORTA AQUA STOP (PORTA LINE, PORTA RESIST).
- Norme: PN, HUN și CN (PORTA LINE)
- Norme: PN, CN și DIN (PORTA RESIST)
- Norme: PN și CN (NATURA LINE)



PORTA LINE E.1, Cașmir, mâner Lago negru

Construcția ușii

Miezul ușii este din fagure de stabilizare, PAL plin sau placă din PAL perforat consolidat în interior cu element de ramă din placaj (cost suplimentar). Rama și miezul foilor de ușă sunt acoperite pe ambele părți cu plăci de HDF. Ușa cu miezul din PAL include pregătirea pentru scurtare. Pentru dimensiunile „100”, „110” a treia balama este necesară. NATURA LINE: înălțimea „220” include miezul ușii din PAL perforat și trei balamale.

Aceste uși fac parte din linia de design



Horizontal

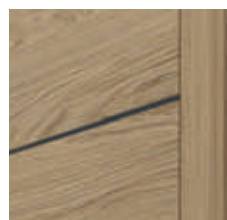

insertii negre (sunt disponibile și insertii argintii sau aurii)



Accesorii

Aflați mai multe ➔ 190

Verificați site-ul nostru



PORTA LINE, PORTA RESIST

Opțiuni suplimentare pentru această colecție:



TechnoPORTA
Technology



E.1



E.1

NATURA LINE

Opțiuni suplimentare pentru această colecție:



220



E.2

Finisare

Foile de ușă sunt completate cu inserții argintii, aurii sau negre, cu o lățime de 6 mm. Părțile laterale ale ușii pot fi acoperite cu cant ABS doar în variantele CPL și placă sincronizată de 3 mm. PORTA RESIST: Ușa este acoperită cu o placă sincronizată, iar tocul este acoperit cu un laminat CPL de 0,2 mm asemănător cu ușa. NATURA LINE: Ușa este acoperită pe ambele părți cu placă de furnir natural de calitate superioară. Suprafața ușii este protejată cu lacuri ecologice pe bază de apă.

Culori disponibile

Vedeți paleta de culori mai detaliată → 248

PORTA LINE:

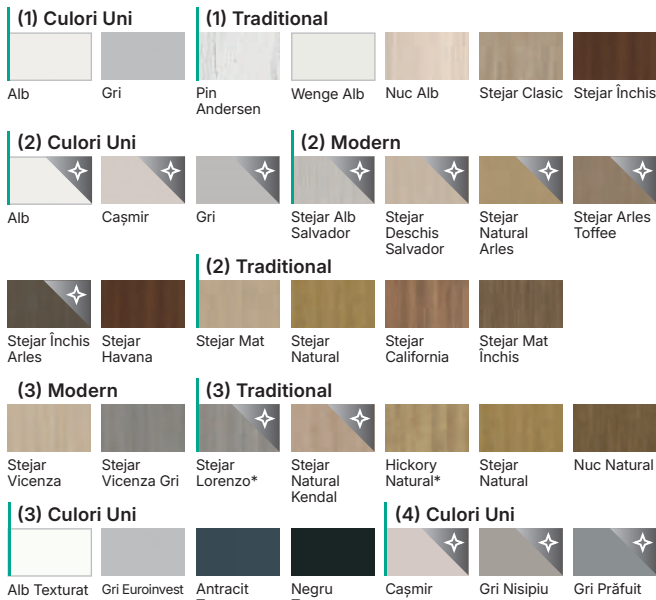

PORTA RESIST:



NATURA LINE:



miezul: PAL plin*



miezul: PAL perforat



miezul: fagure de stabilizare

* opțiune disponibilă doar pentru PORTA LINE și PORTA RESIST

DE
REȚINUT!

Numărul din paranteze, de exemplu (1), reprezintă grupa de preț

Verificați coperta din spate

Costuri suplimentare

dimensiunea „100”, „110” (PORTA LINE)

miez PAL perforat

miez PAL plin

pachet acces garaj: vezi pagina 236

decupaj pentru ventilație sau cu recuperare de căldură

prag automat

pachet acustic

cu falț: broască și balamale negre sau aurii

cu falț: balamale PRIME (cost suplimentar la prețul tocului ușii)

cu falț: broască magnetică și balamale negre sau aurii

cu falț și fără falț: broască magnetică cu plăcuță frontală din oțel inoxidabil

fără falț: broască magnetică neagră, albă sau aurie

fără falț: a treia balama 3D (cost suplimentar la prețul tocului ușii)

fără falț: balamale 3D, culoare aurii (cost suplimentar la prețul tocului ușii)

falț reversibil - cost suplimentar la prețul ușii

falț reversibil - a treia balama 3D (cost suplimentar la prețul tocului)

falț reversibil - balamale 3D aurii (cost suplimentar la prețul tocului)

uși glisante - mâner dreptunghiular

uși glisante - broască cu cârlig și mânere laterale

pregătire pentru scurtare (max. 60 mm) - PORTA LINE

ranforsare pentru mecanismul de autoînchidere - necesită a treia balama (PORTA LINE)

laminat CPL 0,2 - culori marcate cu *

laminat CPL 0,2 - GRUPA UNI MAT

înălțimea ușii „220”

Furnir Natural Stejar Satin: Alb

Furnir Natural Select: Negru

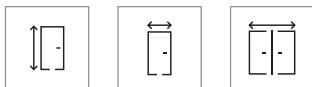

220

60 - 100

120 - 200

Uși
glisante**Tocuri recomandate**

Tocuri pe finisaj Lăcuit
Vopsea UV Premium, Premium Plus:

Tocuri recomandate pentru uși cu falț:

- PORTA SYSTEM **HYDRO PROTECT™**
- PORTA SYSTEM
- PORTA SYSTEM 90°
- MINIMAX

Tocuri recomandate pentru uși fără falț:

- PORTA SYSTEM ELEGANCE **HYDRO PROTECT™**
- PORTA SYSTEM ELEGANCE
- PORTA SYSTEM ELEGANCE 90°
- LEVEL

Tocuri recomandate pentru uși cu falț reversibil:

- PORTA SYSTEM cu falț reversibil



Cu falț

Fără falț

Cu falț
reversibil**Observații**

- Declarație națională de performanță 115/29.04.2022 / Declarație națională de performanță 116/29.04.2022.
- Posibilitatea de a personaliza dimensiunile foilor de ușă în cazul ușilor duble.
- Ușa dublă nu este disponibilă cu broască magnetică.
- Pentru uși duble fără falț trebuie comandate ușa activă și cea pasivă, disponibile în mărimile „60” ÷ „100”.
- Ușa pasivă (panou lateral) este disponibilă cu dimensiunile „30” „40” „50” - fără frezaj.
- Norme: PN, HUN, CN și DIN.

**Accesorii**

Aflați mai multe ➔ 190

PORTA VECTOR



PORTA VECTOR PREMIUM E, Alb, toc LEVEL, mâner Organic antracit

Construcția ușii

Miezul ușii este din fagure de stabilizare, PAL plin sau placă din PAL perforat consolidat în interior cu element de ramă din placaj (cost suplimentar). Rama și miezul foilor de ușă sunt acoperite pe ambele părți cu plăci de HDF. Înălțimea „220” include miez din PAL perforat și trei balamale. Pentru dimensiunea „100” a treia balama este necesară.

Aceste uși fac parte
din linia de design

**Horizontal**

mâner Eleganto



detaliu frezaj

Verificați
site-ul
nostru



PORTA VECTOR



Culori disponibile

Vedeți paleta de culori mai detaliată ➔ 248

PORTA VECTOR:

Vopsea Standard



Alb

Vopsea Premium



Alb

Vopsea UV Premium



Alb

Vopsea UV Premium Plus



Alb



Cașmir



Gri



Verde Salvie



miezul: PAL plin



miezul: PAL perforat



miezul: fagure de stabilizare

Costuri suplimentare

dimensiunea „100”

înălțimea ușii CN 210, PN 220

pachet acces garaj: vezi pagina 236

decupaj pentru ventilație sau cu recuperare de căldură

miezul PAL perforat

miezul PAL plin

prag automat

pachet acustic

cu falț: balamale PRIME (cost suplimentar la prețul tocului ușii)

cu falț: broască și balamale negre

cu falț: broască magnetică și balamale negre

cu falț și fără falț: broască magnetică cu plăcuță frontală din oțel inoxidabil

fără falț: broască magnetică neagră, albă sau aurie

fără falț: a treia balama 3D (cost suplimentar la prețul tocului ușii)

fără falț: balamale 3D, culoare aurie (cost suplimentar la prețul tocului ușii)

falț reversibil - cost suplimentar la prețul ușii

falț reversibil - a treia balama 3D (cost suplimentar la prețul tocului)

falț reversibil - balamale 3D aurii (cost suplimentar la prețul tocului)

uși glisante - mâner dreptunghiular

pregătire pentru scurtare (max. 60 mm)

ranforsare pentru mecanismul de autoînchidere - necesită a treia balama

uși glisante - broască cu cârlig și mâner laterale

PORTA GRANDE gr. B și G, NATURA GRANDE gr. B

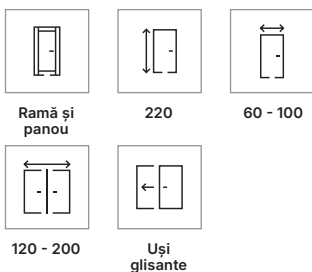

Tocuri recomandate

Tocuri recomandate pentru uși cu falț:

- PORTA SYSTEM **HYDRO PROTECT™** (PORTA GRANDE)
- PORTA SYSTEM
- PORTA SYSTEM 90°

Tocuri recomandate pentru uși fără falț:

- PORTA SYSTEM ELEGANCE **HYDRO PROTECT™** (PORTA GRANDE)
- PORTA SYSTEM ELEGANCE
- PORTA SYSTEM ELEGANCE 90°

Tocuri recomandate pentru uși cu falț reversibil:

- PORTA SYSTEM cu falț reversibil



Observații

- Declarație națională de performanță 14/01.01.2021.
- Posibilitatea de a personaliza dimensiunile foilor de ușă în cazul ușilor duble.
- Ușa dublă nu este disponibilă cu broască magnetică.
- Pentru uși duble fără falț trebuie comandate ușa activă și cea pasivă, disponibile în mărimile „60” ÷ „100”.
- **Norme: PN și CN.**



Construcția ușii

Construcție de tip ramă și panou. În funcție de model, ușile sunt o combinație de panouri orizontale și geamuri din sticlă mată securizată cu grosimea de 6 mm. Panouri cu grosimea de 6 mm. Pregătire pentru scurtare maxim 60 mm. Pentru dimensiunea „100” este necesară a treia balama. Înălțimea „220” include trei balamale.

Aceste uși fac parte din linia de design



Horizontal



Accesorii

Aflați mai multe ➔ 190

Verificați site-ul nostru



PORTA GRANDE
grupele B și G



B.0

B.1

B.3

G.0

G.2

G.4, sticlă mată,
disponibil și cu
sticlă neagră

NATURA GRANDE
grupa B



B.0

B.1

B.3

Finisare

Posibilitatea de a schimba sticla în sticlă transparentă securizată de 6 mm la modelele din grupa B. NATURA GRANDE: Ușa este acoperită pe ambele părți cu placă de furnir natural. Ușa este finisată cu furnir Natural Select, furnir Natural Stejar, furnir Natural Stejar Satin și este protejată cu lac UV semi-mat.

Culori disponibile

Vedeți paleta de culori mai detaliată ➔ 248

PORTA GRANDE (B, G):

Vopsea UV Premium Plus



Alb

Cașmir

Gri

Verde Salvie

NATURA GRANDE (B):

Furnir Natural



Stejar 1

Furnir Natural Stejar Satin



Stejar Deschis



Stejar Winchester



Tabacco



Stejar Brun



Mocca

Furnir Natural - Select Mat



Stejar



Nuc Închis

Furnir Natural Uni



Stejar Alb



Negru



Construcție ramă și panou MDF

Costuri suplimentare

dimensiunea „100”

înălțimea ușii „220”

decupaj pentru ventilație

prag automat

sticlă neagră - model G

Furnir Natural Stejar Satin: Alb

Furnir Natural Select: Negru

cu falț: broască și balamale negre sau aurii

cu falț: broască magnetică și balamale negre sau aurii

cu falț și fără falț: broască magnetică cu plăcuță frontală din oțel inoxidabil

fără falț: broască magnetică neagră, albă sau aurie

fără falț: a treia balama 3D (cost suplimentar la prețul tocului ușii)

fără falț: balamale 3D, culoare aurii (cost suplimentar la prețul tocului ușii)

falț reversibil - cost suplimentar la prețul ușii

falț reversibil - a treia balama 3D (cost suplimentar la prețul tocului)

falț reversibil - balamale 3D aurii (cost suplimentar la prețul tocului)

uși glisante - mâner dreptunghiular

uși glisante - broască cu cârlig și mânere laterale

PORTA VERTE PREMIUM gr. E

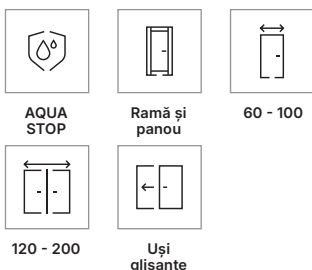

Tocuri recomandate

Tocuri recomandate pentru uși cu falț:

- PORTA SYSTEM **HYDRO PROTECT™**
- PORTA SYSTEM
- PORTA SYSTEM 90°
- MINIMAX

Tocuri recomandate pentru uși fără falț:

- PORTA SYSTEM ELEGANCE **HYDRO PROTECT™**
- PORTA SYSTEM ELEGANCE
- PORTA SYSTEM ELEGANCE 90°
- LEVEL

Tocuri recomandate pentru uși cu falț reversibil:

- PORTA SYSTEM cu falț reversibil



Observații

- Declarație națională de performanță 14/01.01.2021.
- Posibilitatea de a personaliza dimensiunile foilor de ușă în cazul ușilor duble.
- Ușa dublă nu este disponibilă cu broască magnetică.
- Pentru uși duble fără falț trebuie comandate ușa activă și cea pasivă, disponibile în mărimile „60” ÷ „100”.
- Sticla neagră nu este disponibilă pentru ușile glisante.
- Suprafața inferioară a ramei verticale este protejată împotriva umezelii cu tehnologia TechnoPORTA AQUA STOP.
- Norme: PN și CN.



Construcția ușii

În funcție de model, ușa are la bază construcția de tip ramă și panou prevăzută cu traverse orizontale și panouri combinate cu sticlă mată securizată. Sticla are grosimea de 6 mm. Pregătire pentru scurtare maxim 60 mm. Pentru dimensiunea „100” a treia balama este necesară.

Aceste uși fac parte din linia de design

Horizontal



sticlă mată



sticlă neagră



Accesorii

Aflați mai multe ➔ 190

Verificați site-ul nostru





E.0



E.2



E.5



E.5 cu sticlă neagră

Culori disponibile

Vedeți paleta de culori mai detaliată [➤ 248](#)

Vopsea UV Premium Plus



(1) Culori Uni



(1) Tradițional

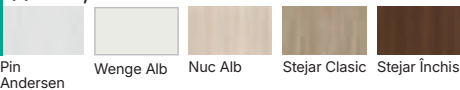

(1) Rustic

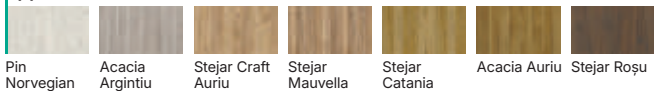

(2) Culori Uni

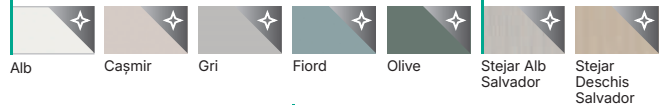

(2) Modern



(2) Tradițional

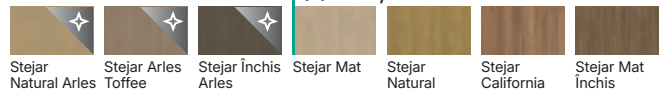

(2) Rustic

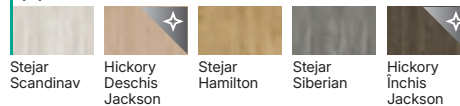

**DE
REȚINUT!**

Numărul din paranteze, de exemplu (1), reprezintă grupa de preț. Verificați coperta din spate



Construcție ramă și panou MDF

Costuri suplimentare

dimensiunea „100”

decupaj pentru ventilație

sticlă neagră

prag automat

cu falț: balamale PRIME (cost suplimentar la prețul tocului ușii)

cu falț: broască și balamale negre sau aurii

cu falț: broască magnetică și balamale negre sau aurii

cu falț și fără falț: broască magnetică cu plăcuță frontală din oțel inoxidabil

fără falț: broască magnetică neagră, albă sau aurie

fără falț: a treia balama 3D (cost suplimentar la prețul tocului ușii)

fără falț: balamale 3D, culoare aurie (cost suplimentar la prețul tocului ușii)

falț reversibil - cost suplimentar la prețul ușii

falț reversibil - a treia balama 3D (cost suplimentar la prețul tocului)

falț reversibil - balamale 3D aurii (cost suplimentar la prețul tocului)

uși glisante - mâner dreptunghiular

uși glisante - broască cu cârlig și mâner laterale

PORTA VERTE HOME gr. G

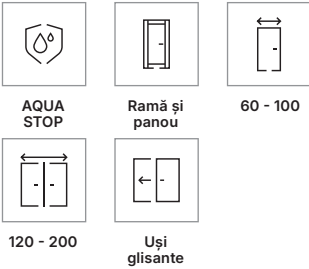

Tocuri recomandate

Tocuri recomandate pentru uși cu falț:

- PORTA SYSTEM **HYDRO PROTECT™**
- PORTA SYSTEM
- PORTA SYSTEM 90°
- MINIMAX
- Tocuri din OȚEL

Tocuri recomandate pentru uși fără falț:

- PORTA SYSTEM ELEGANCE **HYDRO PROTECT™**
- PORTA SYSTEM ELEGANCE
- PORTA SYSTEM ELEGANCE 90°
- LEVEL

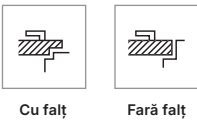

Observații

- Declarație națională de performanță 14/01.01.2021.
- Posibilitatea de a personaliza dimensiunile foilor de ușă în cazul ușilor duble.
- Ușa dublă nu este disponibilă cu broască magnetică.
- Pentru uși duble fără falț trebuie comandate ușa activă și cea pasivă, disponibile în mărimile „60” ÷ „100”.
- Sticla neagră nu este disponibilă pentru ușile glisante.
- Suprafața inferioară a ramei verticale este protejată împotriva umezelii cu tehnologia TechnoPORTA AQUA STOP.
- Norme: PN, CN și DIN



Construcția ușii

În funcție de model, ușa are la bază construcția de tip ramă și panou prevăzută cu traverse orizontale și panouri combinate cu sticlă mată securizată. Sticla are grosimea de 4 mm. Pregătirea pentru scurtare maxim 30 mm. Pentru dimensiunea „100” a treia balama este necesară.

Aceste uși fac parte din linia de design

Horizontal



mâner Eleganto, sticlă mată



Accesorii

Aflați mai multe ➤ 190

Verificați site-ul nostru



Descoperă promoțiile noastre

Scanează codul QR
sau vizitează
www.porta.com/ro



G.0



G.2



G.4



G.4 cu sticlă
neagră

Culori disponibile

Vedeți paleta de culori mai detaliată [➔ 248](#)

(1) Culori Uni



Alb Gri Fiord Olive

(2) Culori Uni



Alb Cașmir Gri

(1) Tradițional

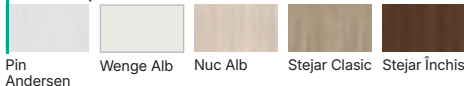

Pin Andersen Wenge Alb Nuc Alb Stejar Clasic Stejar Închis

(2) Modern

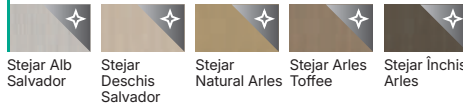

Stejar Alb Salvador Stejar Deschis Salvador Stejar Natural Arles Stejar Arles Toffee Stejar Închis Arles

(1) Rustic



Pin Norwegian Acacia Argintiu Stejar Craft Auriu Stejar Mauvella Stejar Catania Acacia Auriu Stejar Roșu

(2) Tradițional

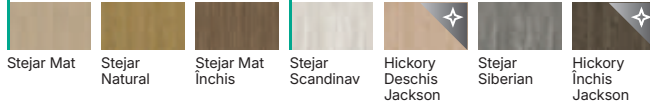

Stejar Mat Stejar Natural Stejar Mat Închis Stejar Scandinav Hickory Deschis Jackson Stejar Siberian Hickory Închis Jackson

**DE
REȚINUT!**

Numărul din paranteze, de exemplu (1),
reprezintă grupa de preț
Verificați coperta din spate



Construcție ramă și panou MDF

Costuri suplimentare

dimensiunea „100”

decupaj pentru ventilație

sticlă neagră

prag automat

cu falț: balamale PRIME (cost suplimentar la prețul tocului ușii)

cu falț: broască și balamale negre sau aurii

cu falț: broască magnetică și balamale negre sau aurii

cu falț și fără falț: broască magnetică cu plăcuță frontală din oțel inoxidabil

fără falț: broască magnetică neagră, albă sau aurie

fără falț: a treia balama 3D (cost suplimentar la prețul tocului ușii)

fără falț: balamale 3D, culoare auriu (cost suplimentar la prețul tocului ușii)

uși glisante - mâner dreptunghiular

uși glisante - broască cu cârlig și mâner laterale

PORTA INSPIRE gr. C

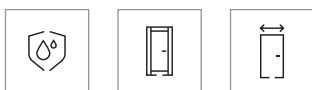
AQUA
STOPRamă și
panou

60 - 100

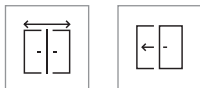

120 - 200

Uși
glisante

Tocuri recomandate

Tocuri recomandate pentru uși cu falț:

- PORTA SYSTEM **HYDRO PROTECT™**
- PORTA SYSTEM
- PORTA SYSTEM 90°

Tocuri recomandate pentru uși fără falț:

- PORTA SYSTEM ELEGANCE **HYDRO PROTECT™**
- PORTA SYSTEM ELEGANCE
- PORTA SYSTEM ELEGANCE 90°
- LEVEL

Tocuri recomandate pentru uși cu falț reversibil:

- PORTA SYSTEM cu falț reversibil



Cu falț

Fără falț

Cu falț
reversibil

Observații

- Declarație națională de performanță 14/01.01.2021.
- Posibilitatea de a personaliza dimensiunile foilor de ușă în cazul ușilor duble.
- Ușa dublă nu este disponibilă cu broască magnetică.
- Pentru uși duble fără falț trebuie comandate ușa activă și cea pasivă, disponibile în mărimile „60” ÷ „100”.
- Sticla neagră nu este disponibilă pentru ușile glisante.
- Suprafața inferioară a ramei verticale este protejată împotriva umezelii cu tehnologia TechnoPORTA AQUA STOP.
- Norme: PN și CN.



PORTA INSPIRE C.4, Stejar Natural Arles, mâner Fiumo argintiu mat

Construcția ușii

În funcție de model, ușa are la bază construcția de tip ramă și panou prevăzută cu traverse orizontale și panouri combinate cu sticlă mată securizată. Sticla are grosimea de 6 mm. Pregătire pentru scurtare maxim 60 mm. Pentru dimensiunea „100” a treia balama este necesară.

Aceste uși fac parte
din linia de design



Horizontal



panou



Accesorii

Aflați mai multe ➔ 190

Verificați
site-ul
nostru



De reținut

STRUCTURĂ SPECIALĂ
STRATIFICATĂ

lemn stratificat (cost
suplimentar)



C.0



C.2



C.4

C.4 cu sticlă
neagră

Culori disponibile

Vedeți paleta de culori mai detaliată ➔ 248

(1) Culori Uni



Alb



Gri

Pin
Andersen

Wenge Alb



Stejar Clasic



Stejar Închis

(1) Tradițional



(2) Culori Uni



Alb

(2) Tradițional



Stejar Mat

Stejar
NaturalStejar
CaliforniaStejar Mat
Închis

(1) Rustic

Pin
NorvegianAcacia
ArgintiuStejar Craft
AuriuStejar
MauvellaStejar
Catania

Acacia Auriu



Stejar Roșu

(2) Rustic

Stejar
ScandinavHickory
Deschis
JacksonStejar
HamiltonStejar
SiberianHickory
Închis
JacksonDE
REȚINUT!

Numărul din paranteze, de exemplu (1),
reprezintă grupa de preț
Verificați coperta din spate



Construcție ramă și panou MDF

Costuri suplimentare

dimensiunea „100”

structură special stratificată (ramă verticală)

sticlă neagră

decupaj pentru ventilație

prag automat

cu falț și fără falț: broască magnetică cu plăcuță frontală din oțel inoxidabil

fără falț: broască magnetică neagră, albă sau aurie

fără falț: a treia balama 3D (cost suplimentar la prețul tocului ușii)

fără falț: balamale 3D, culoare aurie (cost suplimentar la prețul tocului ușii)

falț reversibil - cost suplimentar la prețul ușii

falț reversibil - a treia balama 3D (cost suplimentar la prețul tocului)

falț reversibil - balamale 3D aurii (cost suplimentar la prețul tocului)

uși glisante - mâner dreptunghiular

uși glisante - broască cu cârlig și mănere laterale

PORTA CONCEPT gr.A, PORTA VERTE PREMIUM gr.D

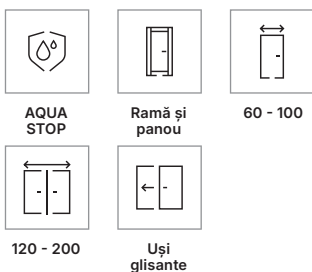

Tocuri recomandate

Tocuri recomandate pentru uși cu falț:

- PORTA SYSTEM **HYDRO PROTECT™**
- PORTA SYSTEM
- PORTA SYSTEM 90°

Tocuri recomandate pentru uși fără falț:

- PORTA SYSTEM ELEGANCE **HYDRO PROTECT™**
- PORTA SYSTEM ELEGANCE
- PORTA SYSTEM ELEGANCE 90°
- LEVEL

Tocuri recomandate pentru uși cu falț reversibil:

- PORTA SYSTEM cu falț reversibil



Observații

- Declarație națională de performanță 14/01.01.2021.
- Posibilitatea de a personaliza dimensiunile foilor de ușă în cazul ușilor duble.
- Ușa dublă nu este disponibilă cu broască magnetică.
- Pentru uși duble fără falț trebuie comandate ușa activă și cea pasivă, disponibile în mărimile „60” ÷ „100”.
- Sticla neagră nu este disponibilă pentru ușile glisante.
- Suprafața inferioară a ramei verticale este protejată împotriva umezelii cu tehnologia TechnoPORTA AQUA STOP.
- Norme: PN și CN.



Construcția ușii

În funcție de model, ușa are la bază construcția de tip ramă și panou prevăzută cu traverse horizontale și panouri combinate cu sticlă mată securizată cu grosimea de 6 mm. Pregătire pentru scurtare maxim 60 mm. Pentru dimensiunea „100” a treia balama este necesară.

Aceste uși fac parte din linia de design

Horizontal



mâner Eleganto, sticlă mată



Accesorii

Aflați mai multe ➤ 190

Verificați
site-ul
nostru



De reținut



STRUCTURĂ SPECIALĂ STRATIFICATĂ

lemn stratificat pentru PORTA CONCEPT (cost suplimentar)

PORTA CONCEPT grupa A



A.0



A.3



A.9



A.9 cu sticlă neagră

PORTA VERTE PREMIUM grupa D



D.0



D.2



D.3



D.8

Culori disponibile

Vedeți paleta de culori mai detaliată [➔ 248](#)

(1) Culori Uni

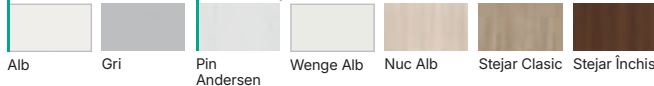

(1) Tradițional

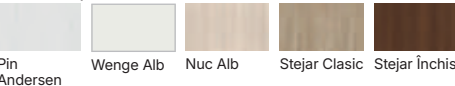

(2) Culori Uni



(2) Modern

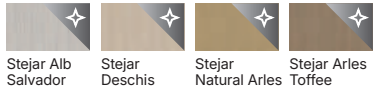

(1) Rustic

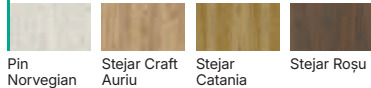

(2) Tradițional

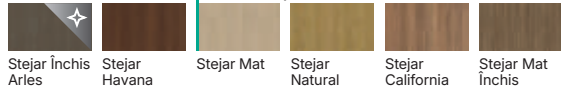

(2) Rustic

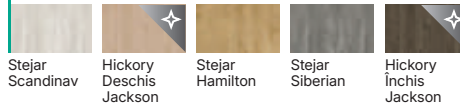

DE REȚINUT!

Numărul din paranteze, de exemplu (1), reprezintă grupa de preț. Verificați coperta din spate



Construcție ramă și panou MDF

Costuri suplimentare

dimensiunea „100”

structură special stratificată (ramă verticală, PORTA CONCEPT)

sticlă neagră - PORTA CONCEPT

decupaj pentru ventilație

prag automat

cu falț: balamale PRIME (cost suplimentar la prețul tocului ușii, PORTA VERTE PREMIUM)

cu falț: broască și balamale negre sau aurii (PORTA VERTE PREMIUM)

cu falț: broască magnetică și balamale negre sau aurii (PORTA VERTE PREMIUM)

cu falț și fără falț: broască magnetică cu plăcuță frontală din oțel inoxidabil

fără falț: broască magnetică neagră, albă sau aurie

fără falț: a treia balama 3D (cost suplimentar la prețul tocului ușii)

fără falț: balamale 3D, culoare aurii (cost suplimentar la prețul tocului ușii)

falț reversibil - cost suplimentar la prețul ușii

falț reversibil - a treia balama 3D (cost suplimentar la prețul tocului)

falț reversibil - balamale 3D aurii (cost suplimentar la prețul tocului)

uși glisante - mâner dreptunghiular

uși glisante - broască cu cârlig și mâner laterale

PORTA VERTE HOME gr. B

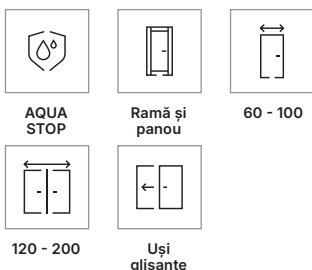

Tocuri recomandate

Tocuri recomandate pentru uși cu falț:

- PORTA SYSTEM **HYDRO PROTECT™**
- PORTA SYSTEM
- PORTA SYSTEM 90°
- MINIMAX
- Tocuri din OȚEL

Tocuri recomandate pentru uși fără falț:

- PORTA SYSTEM ELEGANCE **HYDRO PROTECT™**
- PORTA SYSTEM ELEGANCE
- PORTA SYSTEM ELEGANCE 90°
- LEVEL

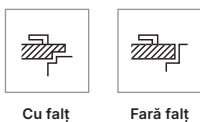

Observații

- Declarație națională de performanță 14/01.01.2021.
- Posibilitatea de a personaliza dimensiunile foilor de ușă în cazul ușilor duble.
- Ușa dublă nu este disponibilă cu broască magnetică.
- Pentru uși duble fără falț trebuie comandate ușa activă și cea pasivă, disponibile în mărimile „60” ÷ „100”.
- Lățimea (grosimea) liniilor vopsite pentru modelul B.5 este de 25 mm, model pe o singură față.
- Sticlă transparentă vopsită nu este disponibilă pentru ușile glisante.
- Culoare Negru disponibilă pentru modelul B.5
- Suprafața inferioară a ramei verticale este protejată împotriva umezelii cu tehnologia TechnoPORTA AQUA STOP.
- Norme: PN, CN și DIN.



Accesorii

Aflați mai multe ➔ 190



PORTA VERTE HOME B.0, Stejar Natural, mâner Eleganto argintiu

Construcția ușii

În funcție de model, ușa are la bază construcția de tip ramă și panou prevăzută cu traverse orizontale și panouri combinate cu sticlă mată securizată cu grosimea de 4 mm. Modelul B.5 este disponibil cu sticlă transparentă și sticlă transparentă cu profile vopsite. Pregătirea pentru scurtare maxim 30 mm. Pentru dimensiunea „100” a treia balama este necesară.

Aceste uși fac parte din linia de design



Horizontal



Sticlă mată cu dungi transparente

Verificați site-ul nostru





Culori disponibile

Vedeți paleta de culori mai detaliată ➔ 248

(1) Culori Uni



(1) Tradițional

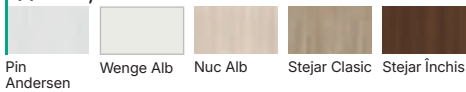

(2) Culori Uni



(2) Modern

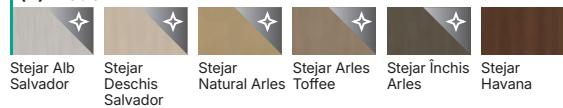

(2) Tradițional

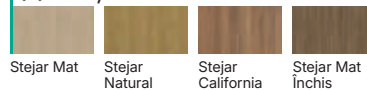

DE
REȚINUT!

Numărul din paranteze, de exemplu (1), reprezintă grupa de preț. Verificați coperta din spate



Construcție ramă și panou MDF

Costuri suplimentare

dimensiunea „100”

sticlă transparentă vopsită

sticlă transparentă

decupaj pentru ventilație

prag automat

cu falț: balamale PRIME (cost suplimentar la prețul tocului ușii)

cu falț: broască și balamale negre sau aurii

cu falț: broască magnetică și balamale negre sau aurii

cu falț și fără falț: broască magnetică cu plăcuță frontală din oțel inoxidabil

fără falț: broască magnetică neagră, albă sau aurie

fără falț: a treia balama 3D (cost suplimentar la prețul tocului ușii)

fără falț: balamale 3D, culoare aurie (cost suplimentar la prețul tocului ușii)

uși glisante - mâner dreptunghiular

uși glisante - broască cu cârlig și mâner laterale

PORTA CONCEPT gr. C și H

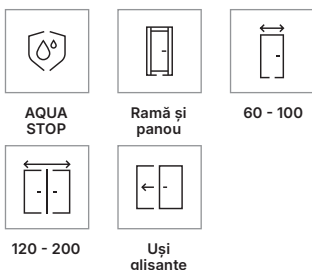

Tocuri recomandate

Tocuri recomandate pentru uși cu falț:

- PORTA SYSTEM **HYDRO PROTECT™**
- PORTA SYSTEM
- PORTA SYSTEM 90°

Tocuri recomandate pentru uși fără falț:

- PORTA SYSTEM ELEGANCE **HYDRO PROTECT™**
- PORTA SYSTEM ELEGANCE
- PORTA SYSTEM ELEGANCE 90°
- LEVEL

Tocuri recomandate pentru uși cu falț reversibil:

- PORTA SYSTEM cu falț reversibil



Observații

- Declarație națională de performanță 14/01.01.2021.
- Posibilitatea de a personaliza dimensiunile foilor de ușă în cazul ușilor duble.
- Ușa dublă nu este disponibilă cu broască magnetică.
- Pentru uși duble fără falț trebuie comandate ușa activă și cea pasivă, disponibile în mărimile „60” ÷ „100”.
- Suprafața inferioară a ramei verticale este protejată împotriva umezelii cu tehnologia TechnoPORTA AQUA STOP.
- Norme: PN și CN.



Construcția ușii

În funcție de model, ușa are la bază construcția de tip ramă și panou prevăzută cu traverse orizontale și panouri combinate cu sticlă mată securizată. Sticla are grosimea de 6 mm. Pregătire pentru scurtare maxim 60 mm. Pentru dimensiunea „100” a treia balama este necesară.

Aceste uși fac parte din linia de design

Horizontal



mâner Eleganto



Accesorii

Aflați mai multe ➔ 190

Verificați site-ul nostru



De reținut



STRUCTURĂ SPECIALĂ STRATIFICATĂ

lemn stratificat
(cost suplimentar)

grupa C



C.0



C.2



C.6

grupa H



H.0



H.2



H.4

Culori disponibile

Vedeți paleta de culori mai detaliată [➔ 248](#)

(1) Culori Uni



(1) Tradițional



(2) Culori Uni



(2) Modern

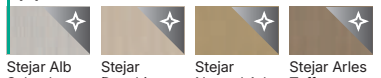

(1) Rustic

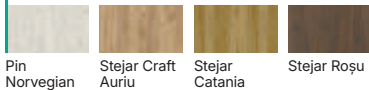

(2) Tradițional

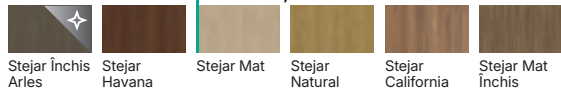

(2) Rustic

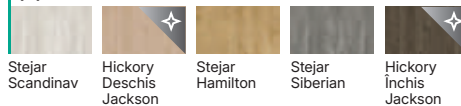

DE REȚINUT!

Numărul din paranteze, de exemplu (1), reprezintă grupa de preț. Verificați coperta din spate



Construcție ramă și panou MDF

Costuri suplimentare

dimensiunea „100”

structură special stratificată (ramă verticală)

decupaj pentru ventilație

prag automat

cu falț și fără falț: broască magnetică cu plăcuță frontală din oțel inoxidabil

fără falț: broască magnetică neagră, albă sau aurie

fără falț: a treia balama 3D (cost suplimentar la prețul tocului ușii)

fără falț: balamale 3D, culoare auriu (cost suplimentar la prețul tocului ușii)

falț reversibil - cost suplimentar la prețul ușii

falț reversibil - a treia balama 3D (cost suplimentar la prețul tocului)

falț reversibil - balamale 3D aurii (cost suplimentar la prețul tocului)

uși glisante - mâner dreptunghiular

uși glisante - broască cu cârlig și mănere laterale

PORTA CONCEPT gr. K, PORTA VERTE PREMIUM gr.A

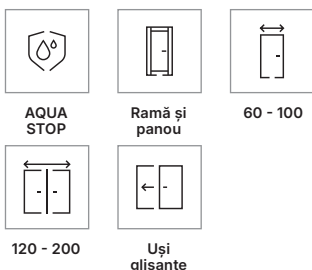

Tocuri recomandate

Tocuri recomandate pentru uși cu falț:

- PORTA SYSTEM **HYDRO PROTECT™**
- PORTA SYSTEM
- PORTA SYSTEM 90°

Tocuri recomandate pentru uși fără falț:

- PORTA SYSTEM ELEGANCE **HYDRO PROTECT™**
- PORTA SYSTEM ELEGANCE
- PORTA SYSTEM ELEGANCE 90°
- LEVEL

Tocuri recomandate pentru uși cu falț reversibil:

- PORTA SYSTEM cu falț reversibil



Observații

- Declarație națională de performanță 14/01.01.2021.
- Posibilitatea de a personaliza dimensiunile foilor de ușă în cazul ușilor duble.
- Ușa dublă nu este disponibilă cu broască magnetică.
- Pentru uși duble fără falț trebuie comandate ușa activă și cea pasivă, disponibile în mărimile „60” ÷ „100”.
- Suprafața inferioară a ramei verticale este protejată împotriva umezelii cu tehnologia TechnoPORTA AQUA STOP.
- Norme: PN și CN



PORTA CONCEPT K.3, Stejar Hamilton, Mâner ELEGANTO argintiu

Construcția ușii

În funcție de model, ușa are la bază construcția de tip ramă și panou prevăzută cu traverse orizontale și panouri combinate cu sticlă mată securizată. Sticla are grosimea de 6 mm. Pregătire pentru scurtare maxim 60 mm. Pentru dimensiunea „100” a treia balama este necesară.

Aceste uși fac parte din linia de design



Horizontal



mâner Eleganto



Accesorii

Aflați mai multe ➔ 190

Verificați
site-ul
nostru



De reținut



STRUCTURĂ SPECIALĂ STRATIFICATĂ

lemn stratificat pentru PORTA CONCEPT (cost suplimentar)

PORTA CONCEPT grupa K



K.0

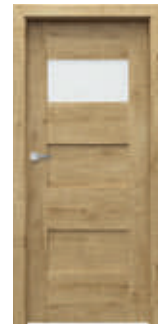

K.1



K.3

PORTA VERTE PREMIUM grupa A



A.0



A.1



A.4

Culori disponibile

Vedeți paleta de culori mai detaliată → 248

(1) Culori Uni



Alb



Gri

(1) Tradițional



Pin Andersen



Nuc Alb

(1) Rustic



Pin Norwegian



Acacia Argintiu



Stejar Craft Auriu



Stejar Mauvella



Stejar Catania



Acacia Auriu



Stejar Roșu

(2) Culori Uni



Alb



Cașmir



Gri

(2) Tradițional



Stejar Mat



Stejar Natural



Stejar California



Stejar Mat Închis

(2) Rustic



Stejar Scandinav



Hickory Deschis Jackson



Stejar Hamilton



Stejar Siberian



Hickory Închis Jackson

DE REȚINUT!

Numărul din paranteze, de exemplu (1), reprezintă grupa de preț. Verificați coperta din spate



Construcție ramă și panou MDF

Costuri suplimentare

dimensiunea „100”

structură special stratificată (ramă verticală, PORTA CONCEPT)

decupaj pentru ventilație

prag automat

cu falț: balamale PRIME (cost suplimentar la prețul tocului ușii, PORTA VERTE PREMIUM)

cu falț: broască și balamale negre sau aurii (PORTA VERTE PREMIUM)

cu falț: broască magnetică și balamale negre sau aurii (PORTA VERTE PREMIUM)

cu falț și fără falț: broască magnetică cu plăcuță frontală din oțel inoxidabil

fără falț: broască magnetică neagră, albă sau aurie

fără falț: a treia balama 3D (cost suplimentar la prețul tocului ușii)

fără falț: balamale 3D, culoare aurie (cost suplimentar la prețul tocului ușii)

falț reversibil - cost suplimentar la prețul ușii

falț reversibil - a treia balama 3D (cost suplimentar la prețul tocului)

falț reversibil - balamale 3D aurii (cost suplimentar la prețul tocului)

uși glisante - mâner dreptunghiular

uși glisante - broască cu cârlig și mânere laterale

PORTA BALANCE gr. D, PORTA VERTE HOME gr. N

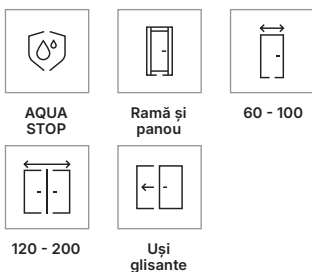

Tocuri recomandate

Tocuri recomandate pentru uși cu falț:

- PORTA SYSTEM **HYDRO PROTECT™**
- PORTA SYSTEM
- PORTA SYSTEM 90°
- MINIMAX
- Tocuri din OȚEL

Tocuri recomandate pentru uși fără falț:

- PORTA SYSTEM ELEGANCE **HYDRO PROTECT™**
- PORTA SYSTEM ELEGANCE
- PORTA SYSTEM ELEGANCE 90°
- LEVEL

Tocuri recomandate pentru uși cu falț reversibil (PORTA BALANCE):

- PORTA SYSTEM cu falț reversibil

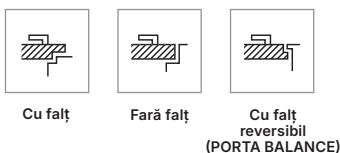

Observații

- Declarație națională de performanță 14/01.01.2021.
- Posibilitatea de a personaliza dimensiunile foilor de ușă în cazul ușilor duble.
- Ușa dublă nu este disponibilă cu broască magnetică.
- Pentru uși duble fără falț trebuie comandate ușa activă și cea pasivă, disponibile în mărimile „60” ÷ „100”.
- Culoare Negru disponibilă pentru modelul PORTA VERTE HOME N.3.
- Suprafața inferioară a ramei verticale este protejată împotriva umezelii cu tehnologia TechnoPORTA AQUA STOP.
- Norme: PN și CN (PORTA BALANCE)
- Norme: PN, CN și DIN (PORTA VERTE HOME).



Accesorii

Aflați mai multe ➤ 190



PORTA VERTE HOME N.0 și N.3, Stejar Mat Închis, Mâner DORO negru

Construcția ușii

În funcție de model, ușa are la bază construcția de tip ramă și panou prevăzută cu traverse orizontale și panouri combinate cu sticlă mată securizată. Sticla are grosimea de 4 mm. Pregătirea pentru scurtare maxim 30 mm. Pentru dimensiunea „100” a treia balama este necesară.

Aceste uși fac parte din linia de design

Horizontal

Verificați site-ul nostru



PORTA BALANCE: panou profilat pentru modelul D.0

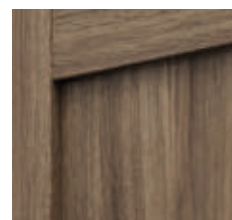

PORTA VERTE HOME: panou pentru modelul N.0

PORTA BALANCE
grupa D



D.0



D.1



D.3

PORTA VERTE HOME
grupa N



N.0



N.1



N.3

Culori disponibile

Vedeți paleta de culori mai detaliată ➔ 248

Se aplică ambelor colecții:

(1) Culori Uni



(1) Tradițional

Exclusiv pentru PORTA BALANCE (D):

(1) Culori Uni



(2) Tradițional



(2) Culori Uni



Exclusiv pentru PORTA VERTE HOME (N):

(2) Culori Uni



(2) Tradițional

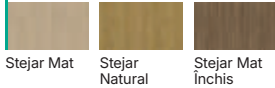

DE
REȚINUT!

Numărul din paranteze, de exemplu (1), reprezintă grupa de preț. Verificați coperta din spate a catalogului



Construcție ramă și panou MDF

Costuri suplimentare

dimensiunea „100”

decupaj pentru ventilație

sticlă transparentă - modelele din grupa N

prag automat

cu falț: balamale PRIME (cost suplimentar la prețul tocului ușii)

cu falț: broască și balamale negre sau aurii

cu falț: broască magnetică și balamale negre sau aurii

cu falț și fără falț: broască magnetică cu plăcuță frontală din oțel inoxidabil

fără falț: broască magnetică neagră, albă sau aurie

fără falț: a treia balama 3D (cost suplimentar la prețul tocului ușii)

fără falț: balamale 3D, culoare aurii (cost suplimentar la prețul tocului ușii)

falț reversibil - cost suplimentar la prețul ușii

falț reversibil - a treia balama 3D (cost suplimentar la prețul tocului)

falț reversibil - balamale 3D aurii (cost suplimentar la prețul tocului)

uși glisante - mâner dreptunghiular

uși glisante - broască cu cârlig și mâner lateral

PORTA VERTE HOME

grupele H și J

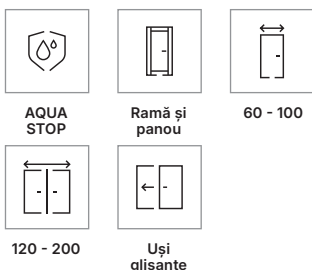

Tocuri recomandate

Tocuri recomandate pentru uși cu falț:

- PORTA SYSTEM **HYDRO PROTECT™**
- PORTA SYSTEM
- PORTA SYSTEM 90°
- MINIMAX
- Tocuri din OȚEL

Tocuri recomandate pentru uși fără falț:

- PORTA SYSTEM ELEGANCE **HYDRO PROTECT™**
- PORTA SYSTEM ELEGANCE
- PORTA SYSTEM ELEGANCE 90°
- LEVEL

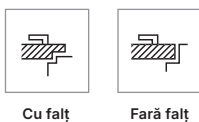

Observații

- Declarație națională de performanță 14/01.01.2021.
- Posibilitatea de a personaliza dimensiunile foilor de ușă în cazul ușilor duble.
- Ușa dublă nu este disponibilă cu broască magnetică.
- Pentru uși duble fără falț trebuie comandate ușa activă și cea pasivă, disponibile în mărimile „60” ÷ „100”.
- Sticla neagră nu este disponibilă pentru ușile glisante.
- Suprafața inferioară a ramei verticale este protejată împotriva umezelii cu tehnologia TechnoPORTA AQUA STOP
- Norme: PN, CN și DIN.



Construcția ușii

În funcție de model, ușa are la bază construcția de tip ramă și panou prevăzută cu traverse orizontale și panouri combinate cu sticlă mată securizată. Sticla are grosimea de 4 mm. Pregătirea pentru scurtare maxim 30 mm. Pentru dimensiunea „100” a treia balama este necesară.

Aceste uși fac parte din linia de design

Horizontal



Accesorii

Aflați mai multe ➔ 190

Verificați site-ul nostru



grupa H



H.0



H.2



H.5



H.5 cu sticlă neagră

grupa J

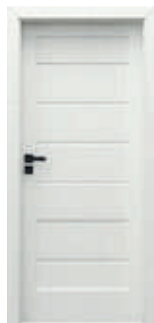

J.0



J.2



J.6



J.6 cu sticlă neagră

Culori disponibile

Vedeți paleta de culori mai detaliată ➔ 248

(1) Culori Uni



Alb



Gri

(1) Tradițional



Pin Andersen



Wenge Alb



Nuc Alb



Stejar Clasic



Stejar Închis

(2) Culori Uni



Alb



Cașmir



Gri

(1) Rustic



Pin Norvegian



Acacia Argintiu



Stejar Craft Auriu



Stejar Mauvella



Stejar Catania



Acacia Auriu



Stejar Roșu

(2) Tradițional



Stejar Mat



Stejar Natural



Stejar Mat Închis

DE REȚINUT!

Numărul din paranteze, de exemplu (1), reprezintă grupa de preț

Verificați coperta din spate a catalogului



Construcție ramă și panou MDF

Costuri suplimentare

dimensiunea „100”

decupaj pentru ventilație

sticlă neagră

prag automat

cu falț: balamale PRIME (cost suplimentar la prețul tocului ușii)

cu falț: broască și balamale negre sau auriu

cu falț: broască magnetică și balamale negre sau auriu

cu falț și fără falț: broască magnetică cu plăcuță frontală din oțel inoxidabil

fără falț: broască magnetică neagră, albă sau aurie

fără falț: a treia balama 3D (cost suplimentar la prețul tocului ușii)

fără falț: balamale 3D, culoare auriu (cost suplimentar la prețul tocului ușii)

uși glisante - mâner dreptunghiular

uși glisante - broască cu cârlig și mănere laterale

PORTA VERTE HOME gr. D

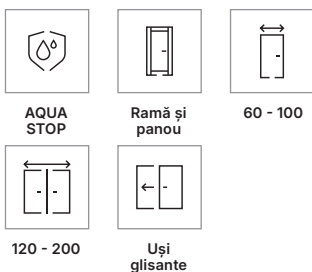

Tocuri recomandate

Tocuri recomandate pentru uși cu falț:

- PORTA SYSTEM **HYDRO PROTECT™**
- PORTA SYSTEM
- PORTA SYSTEM 90°
- MINIMAX
- Tocuri din OȚEL

Tocuri recomandate pentru uși fără falț:

- PORTA SYSTEM ELEGANCE **HYDRO PROTECT™**
- PORTA SYSTEM ELEGANCE
- PORTA SYSTEM ELEGANCE 90°
- LEVEL

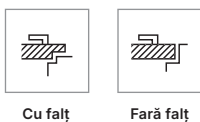

Observații

- Declarație națională de performanță 14/01.01.2021.
- Posibilitatea de a personaliza dimensiunile foilor de ușă în cazul ușilor duble.
- Ușa dublă nu este disponibilă cu broască magnetică.
- Pentru uși duble fără falț trebuie comandate ușa activă și cea pasivă, disponibile în mărimile „60” ÷ „100”.
- Suprafața inferioară a ramei verticale este protejată împotriva umezelii cu tehnologia TechnoPORTA AQUA STOP
- Norme: PN, CN și DIN.



Construcția ușii

În funcție de model, ușa are la bază construcția de tip ramă și panou prevăzută cu traverse horizontale și panouri combinate cu sticlă mată securizată. Sticla are grosimea de 4 mm. Pregătirea pentru scurtare maxim 30 mm. Pentru dimensiunea „100” a treia balama este necesară.

Aceste uși fac parte din linia de design



Horizontal



Accesorii

Aflați mai multe ➤ 190

Verificați site-ul nostru





D.0



D.2



D.7

Culori disponibile

Vedeți paleta de culori mai detaliată [➔ 248](#)

(1) Culori uni



Alb



Gri

(1) Tradițional



Pin Andersen



Wenge Alb



Nuc Alb



Stejar Clasic



Stejar Închis

(2) Culori Uni



Alb



Cașmir



Gri

(2) Tradițional



Stejar Mat



Stejar Natural



Stejar California



Stejar Mat Închis

(1) Rustic



Pin Norvegian



Acacia Argintiu



Stejar Craft Auriu



Stejar Mauvella



Stejar Catania



Acacia Auriu



Stejar Roșu

(2) Rustic



Stejar Scandinav



Hickory Deschis Jackson



Stejar Hamilton



Stejar Siberian



Hickory Închis Jackson

DE REȚINUT!

Numărul din paranteze, de exemplu (1), reprezintă grupa de preț. Verificați coperta din spate



Construcție ramă și panou MDF

Costuri suplimentare

dimensiunea „100”

decupaj pentru ventilație

prag automat

cu falț: balamale PRIME (cost suplimentar la prețul tocului ușii)

cu falț: broască și balamale negre sau auriu

cu falț: broască magnetică și balamale negre sau auriu

cu falț și fără falț: broască magnetică cu plăcuță frontală din oțel inoxidabil

fără falț: broască magnetică neagră, albă sau auriu

fără falț: a treia balama 3D (cost suplimentar la prețul tocului ușii)

fără falț: balamale 3D, culoare auriu (cost suplimentar la prețul tocului ușii)

uși glisante - mâner dreptunghiular

uși glisante - broască cu cârlig și mâner lateral

PORTA VERTE HOME gr. C, PORTA FIT gr. G

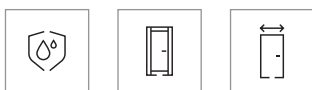
AQUA
STOPRamă și panou
(VERTE HOME)

60 - 100

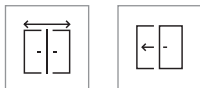

120 - 200

Uși
glisante

Tocuri recomandate

Tocuri recomandate pentru uși cu falț:

- PORTA SYSTEM **HYDRO PROTECT™**
- PORTA SYSTEM
- PORTA SYSTEM 90°
- MINIMAX
- Tocuri din OȚEL

Tocuri recomandate pentru uși fără falț:

- PORTA SYSTEM ELEGANCE **HYDRO PROTECT™**
- PORTA SYSTEM ELEGANCE
- PORTA SYSTEM ELEGANCE 90°
- LEVEL



Cu falț

Fără falț

Observații

- Declarație națională de performanță 14/01.01.2021 - PORTA VERTE HOME.
- Declarație națională de performanță 115/29.04.2022 / Declarație națională de performanță 116/29.04.2022 - PORTA FIT.
- Posibilitatea de a personaliza dimensiunile foilor de ușă în cazul ușilor duble.
- Ușa dublă nu este disponibilă cu broască magnetică.
- Pentru uși duble fără falț trebuie comandate ușa activă și cea pasivă, disponibile în mărimile „60” ÷ „100”. În cazul colecției PORTA FIT, ușa pasivă (panou lateral) este disponibilă pe dimensiunile „30”, „40” și „50” numai în varianta de ușă plină.
- Pregătire pentru scurtare este inclusă în preț - maxim 30 mm PORTA VERTE HOME, 60 mm PORTA FIT (miez din PAL perforat)
- Suprafața inferioară a ramei verticale este protejată împotriva umezelii cu tehnologia TechnoPORTA AQUA STOP.
- Norme: PN, HUN, CN și DIN (PORTA FIT).
- Norme: PN, CN și DIN (PORTA VERTE HOME).



Accesorii

Aflați mai multe ➤ 190



PORTA VERTE HOME C.5, Stejar Mat, mâner Simplo negru

Construcția ușii

PORTA VERTE HOME: În funcție de model, ușa are la bază construcția de tip ramă și panou prevăzută cu traverse orizontale și panouri combinate cu sticlă mată securizată cu grosimea de 4 mm. PORTA FIT: Miezușii este din fagure de stabilizare, PAL plin sau placă din PAL perforat consolidată în interior cu element de ramă din placaj într-o ramă din lemn de rășinoase înclieat (cost suplimentar). Construcția este acoperită cu plăci HDF.

Aceste uși fac parte
din linia de design

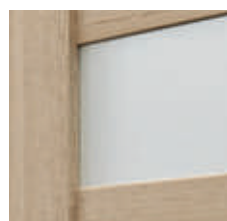

Horizontal

PORTA VERTE HOME: sticlă
mată securizatăPORTA FIT: ramă cu panou
- pe laminat CPL profilul
ramei este rotunjit

Verificați
site-ul
nostru



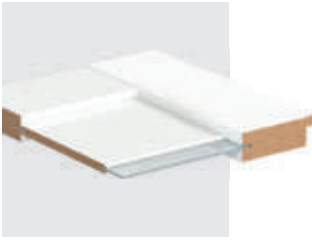

CONSTRUCȚIE RAMĂ ȘI
PANOU MDF

*opțiune disponibilă pentru
PORTA VERTE HOME

PORTA VERTE HOME
grupa C



C.0

C.2

C.5

PORTA FIT
grupa G



G.0

G.2

G.5

Culori disponibile

Vedeți paleta de culori mai detaliată ➔ 248

Se aplică ambelor colecții:

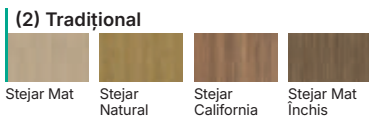
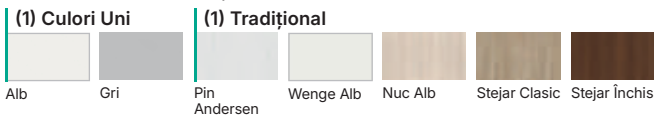

DE
REȚINUT!

Numărul din paranteze, de exemplu (1),
reprezintă grupa de preț
Verificați coperta din spate



miezul: PAL plin*



miezul: PAL perforat*



miezul: fagure de stabilizare*

*opțiune disponibilă pentru PORTA FIT

Exclusiv pentru PORTA VERTE HOME (C):

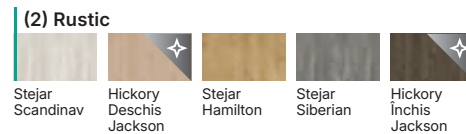

Exclusiv pentru PORTA FIT (G):

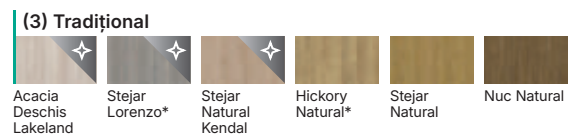
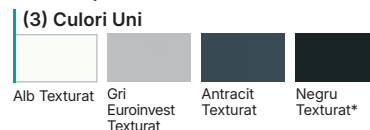

Costuri suplimentare

dimensiunea „100”

decupaj pentru ventilație

miez din PAL plin (PORTA FIT)

laminat CPL 0,2 – culori marcate cu * (PORTA FIT)

prag automat

cu falț: balamale PRIME (cost suplimentar la prețul tocului ușii)

cu falț: broască și balamale negre sau aurii

cu falț: broască magnetică și balamale negre sau aurii

cu falț și fără falț: broască magnetică cu plăcuță frontală din oțel inoxidabil

fără falț: broască magnetică neagră, albă sau aurie

fără falț: a treia balama 3D (cost suplimentar la prețul tocului ușii)

fără falț: balamale 3D, culoare aurii (cost suplimentar la prețul tocului ușii)

uși glisante - mâner dreptunghiular

pregătire pentru scurtare (max. 60 mm) - PORTA FIT

ranforsare pentru mecanismul de autoînchidere - necesită a treia balama (PORTA FIT)

uși glisante - broască cu cârlig și mânăne laterale

PORTA VERTE HOME gr. L, PORTA FIT gr. H

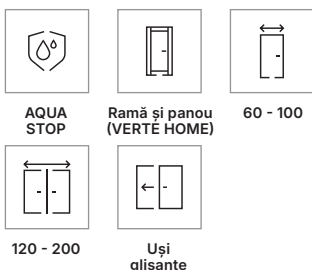

Tocuri recomandate

Tocuri recomandate pentru uși cu falț:

- PORTA SYSTEM **HYDRO PROTECT™**
- PORTA SYSTEM
- PORTA SYSTEM 90°
- MINIMAX
- Tocuri din OȚEL

Tocuri recomandate pentru uși fără falț:

- PORTA SYSTEM ELEGANCE **HYDRO PROTECT™**
- PORTA SYSTEM ELEGANCE
- PORTA SYSTEM ELEGANCE 90°
- LEVEL

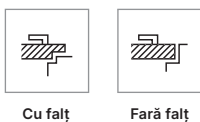

Observații

- Declarație națională de performanță 14/01.01.2021 - PORTA VERTE HOME.
- Declarație națională de performanță 115/29.04.2022 / Declarație națională de performanță 116/29.04.2022 - PORTA FIT.
- Posibilitatea de a personaliza dimensiunile foilor de ușă în cazul ușilor duble.
- Ușa dublă nu este disponibilă cu broască magnetică.
- Pentru uși duble fără falț trebuie comandate ușa activă și cea pasivă, disponibile în mărimile „60” ÷ „100”.
- În cazul colecției PORTA FIT, ușa pasivă (panou lateral) este disponibilă pe dimensiunile „30”, „40” și „50” numai în varianta de ușă plină.
- Pregătire pentru scurtare inclusă în preț – maxim 30 mm PORTA VERTE HOME, 60 mm PORTA FIT (umplutură din PAL perforat).
- Suprafața inferioară a ramei verticale este protejată împotriva umezelii cu tehnologia TechnoPORTA AQUA STOP.
- Norme: PN, HUN, CN și DIN (PORTA FIT).
- Norme: PN, CN și DIN (PORTA VERTE HOME).



Construcția ușii

PORTA VERTE HOME: În funcție de model, ușa are la bază construcția de tip ramă și panou prevăzută cu traverse orizontale și panouri combinate cu sticlă mată securizată cu grosimea de 4 mm. PORTA FIT: Miezul ușii este din fagure de stabilizare, PAL plin sau placă din PAL perforat consolidată în interior cu element de ramă din placaj într-o ramă din lemn de rășinoase încleiat (cost suplimentar). Construcția este acoperită cu plăci HDF.

Aceste uși fac parte din linia de design

Horizontal

Verificați site-ul nostru

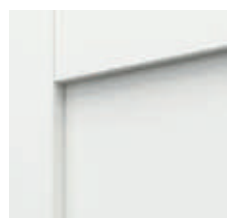

PORTA VERTE HOME: panou pentru modelul L.0



PORTA FIT: ramă cu panou - pe laminat CPL profilul ramei este rotunjit



CONSTRUCȚIE RAMĂ ȘI
PANOU MDF

*opțiune disponibilă pentru
PORTA VERTE HOME



Accesorii

Aflați mai multe ➔ 190

PORTA VERTE HOME
grupa L



L.0



L.1



L.3



L.4

PORTA FIT
grupa H



H.0



H.1



H.3



H.4

Culori disponibile

Vedeți paleta de culori mai detaliată ➔ 248

Se aplică ambelor colecții:

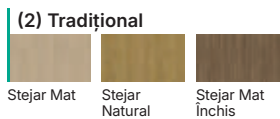
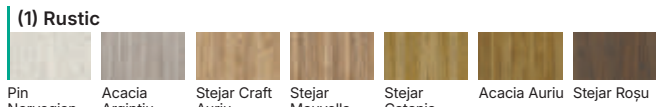
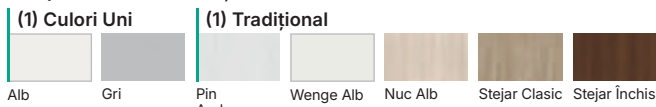

Exclusiv pentru PORTA VERTE HOME (L):

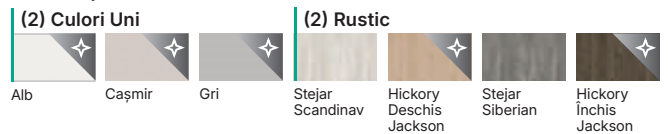

Exclusiv pentru PORTA FIT (H):

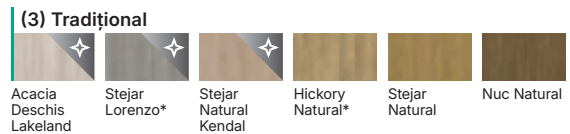
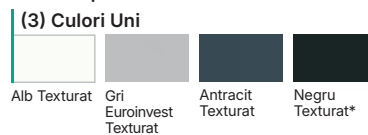

miezul: PAL plin*



miezul: PAL perforat*



miezul: fagure de stabilizare*

*opțiune disponibilă pentru PORTA FIT

DE
REȚINUT!

Numărul din paranteze, de exemplu (1),
reprezintă grupa de preț

Verificați coperta din spate a catalogului

Costuri suplimentare

dimensiunea „100”

decupaj pentru ventilație

sticlă transparentă - modelele din grupa L

miez din PAL plin (PORTA FIT)

laminat CPL 0,2 – culori marcate cu * (PORTA FIT)

prag automat

cu falț: balamale PRIME (cost suplimentar la prețul tocului ușii)

cu falț: broască și balamale negre sau aurii

cu falț: broască magnetică și balamale negre sau aurii

cu falț și fără falț: broască magnetică cu plăcuță frontală din oțel inoxidabil

fără falț: broască magnetică neagră, albă sau aurie

fără falț: a treia balama 3D (cost suplimentar la prețul tocului ușii)

fără falț: balamale 3D, culoare aurie (cost suplimentar la prețul tocului ușii)

uși glisante - mâner dreptunghiular

pregătire pentru scurtare (max. 60 mm) - PORTA FIT

ranforsare pentru mecanismul de autoînchidere - necesită a treia balama (PORTA FIT)

uși glisante - broască cu cârlig și mâner lateral

Design tradițional.
O nouă interpretare.



Rustic

Rustic înseamnă căldură și autenticitate inspirate de tradiție. Ușile din această linie de design reinterpretează formele tradiționale ale construcțiilor rustice clasice. Predomină modelele cu panouri verticale sau diagonale, precum și elementele care amintesc de grinzile de lemn.



PORTA OSLO

Verificați [➤ 138](#)



NATURA OSLO

Verificați [➤ 138](#)



PORTA VECTOR

Verificați [➤ 140](#)



NATURA VECTOR

Verificați [➤ 140](#)



PORTA VIGO

Verificați [➤ 142](#)



PORTA VERTE HOME

Verificați [➤ 144](#)



PORTA CRAFT

Verificați [➤ 146](#)

Opțiuni suplimentare

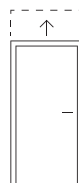

Uși mai înalte

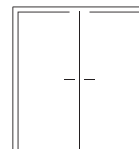

Uși duble

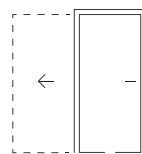

Uși glisante [➤ 170](#)

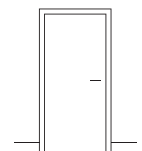

Plinte în diverse culori [➤ 227](#)



Mai multe opțiuni de modificare pot fi găsite pe paginile colecției

Potrivite cu linia de design Rustic

Vedeți toate mânerele și mânerele-buton [➤ 190](#)

Mâner



Segura



Eleganto



Organic



Fioero

Verificați liniile de design pe site-ul nostru



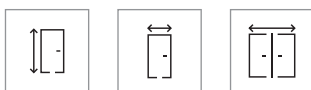

220

60 - 100

120 - 200



Uși
glisante

Tocuri recomandate

Tocuri pe finisaj lăcuit Premium, Vopsea UV Premium Plus și Furnir Natural:

Tocuri recomandate pentru uși cu falț:

- PORTA SYSTEM **HYDRO PROTECT™** (PORTA OSLO)
- PORTA SYSTEM
- PORTA SYSTEM 90°

Tocuri recomandate pentru uși fără falț:

- PORTA SYSTEM ELEGANCE **HYDRO PROTECT™** (PORTA OSLO)
- PORTA SYSTEM ELEGANCE
- PORTA SYSTEM ELEGANCE 90°
- LEVEL (PORTA OSLO)

Tocuri recomandate pentru uși cu falț reversibil:

- PORTA SYSTEM cu falț reversibil



Cu falț

Fără falț

Cu falț reversibil

Observații

- Declarație națională de performanță 05/02.01.2021/ Declarație națională de performanță 04/02.01.2021.
- Posibilitatea de a personaliza dimensiunile foilor de ușă în cazul ușilor duble.
- Ușa dublă nu este disponibilă cu broască magnetică.
- Pentru uși duble fără falț trebuie comandate ușa activă și cea pasivă, disponibile în mărimile „60” ÷ „100”.
- PORTA OSLO: pachet acces garaj disponibil și posibilitatea de a alege miezul ușii din PAL plin (cost suplimentar).
- Norme: PN, CN și DIN (PORTA OSLO)
- Norme: PN și CN (NATURA OSLO)



Accesorii

Aflați mai multe ➔ 190

PORTA OSLO, NATURA OSLO



PORTA OSLO 1, Alb, mâner Segura negru

Construcția ușii

Miezul ușii este din fagure de stabilizare, PAL plin sau placă din PAL perforat consolidat în interior cu element de ramă din placaj (cost suplimentar). Rama și miezul foilor de ușă sunt acoperite pe ambele părți cu plăci de HDF. Înălțimea „220” include miez din PAL perforat și trei balamale. Pentru dimensiunea „100” a treia balama este necesară. NATURA OSLO: Ușa este acoperită pe ambele părți cu placă de furnir natural de calitate superioară. Suprafața ușii este protejată cu lacuri ecologice pe bază de apă.

Aceste uși fac parte din linia de design



Rustic

Verificați site-ul nostru



PORTA OSLO: detaliu frezaj, model 1, 2



NATURA OSLO: detaliu frezaj - structura naturală aștejarului este vizibilă

PORTA OSLO



1

2

3

NATURA OSLO



1

2

3

Culori disponibile

Vedeți paleta de culori mai detaliată ➔ 248

PORTA OSLO:

Vopsea UV Premium



Alb

Vopsea UV Premium Plus



Alb



Cașmir



Gri



Verde Salvie

NATURA OSLO:

Furnir Natural



Stejar 1

Furnir Natural Uni



Stejar Alb



miezul: PAL plin*



miezul: PAL perforat



miezul: fagure de stabilizare

* opțiune disponibilă pentru PORTA OSLO

Costuri suplimentare

dimensiunea „100”

înălțimea ușii „220”

pachet acces garaj: vezi pagina 236

decupaj pentru ventilație sau cu recuperare de căldură

miezul PAL perforat

miezul PAL plin

prag automat

pachet acustic

cu falț: balamale PRIME (cost suplimentar la prețul tocului ușii)

cu falț: broască și balamale negre sau aurii

cu falț: broască magnetică și balamale negre sau aurii

cu falț și fără falț: broască magnetică cu plăcuță frontală din oțel inoxidabil

fără falț: broască magnetică neagră, albă sau aurie

fără falț: a treia balama 3D (cost suplimentar la prețul tocului ușii)

fără falț: balamale 3D, culoare aurie (cost suplimentar la prețul tocului ușii)

falț reversibil - cost suplimentar la prețul ușii

falț reversibil – a treia balama 3D (cost suplimentar la prețul tocului)

falț reversibil - balamale 3D aurii (cost suplimentar la prețul tocului)

uși glisante - mâner dreptunghiular

uși glisante - broască cu cârlig și mâner laterale

PORTA VECTOR, NATURA VECTOR

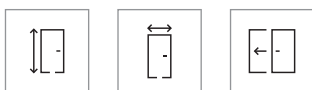

220

60 - 100

Uși
glisante

Tocuri recomandate

Tocuri pe finisaj lăcuit Premium, Vopsea UV Premium Plus și Furnir Natural:

Tocuri recomandate pentru uși cu falț:

- PORTA SYSTEM **HYDRO PROTECT™** (PORTA VECTOR)
- PORTA SYSTEM
- PORTA SYSTEM 90°

Tocuri recomandate pentru uși fără falț:

- PORTA SYSTEM ELEGANCE **HYDRO PROTECT™** (PORTA VECTOR)
- PORTA SYSTEM ELEGANCE
- PORTA SYSTEM ELEGANCE 90°
- LEVEL (PORTA VECTOR)

Tocuri recomandate pentru uși cu falț reversibil:

- PORTA SYSTEM cu falț reversibil



Cu falț

Fără falț

Cu falț
reversibil

Observații

- Declarație națională de performanță 115/29.04.2022 / Declarație națională de performanță 116/29.04.2022 - PORTA VECTOR.
- Declarație națională de performanță 05/03.01.2021/ Declarație națională de performanță 04/03.01.2021 - NATURA VECTOR.
- PORTA VECTOR: pachet acces garaj disponibil și posibilitatea de a alege miezul ușii din PAL plin (cost suplimentar).
- Norme: PN, HUN, CN și DIN (PORTA VECTOR).
- Norme: PN și CN (NATURA VECTOR).



PORTA VECTOR J, Alb, mâner Lago argintiu

Construcția ușii

Miezul ușii este din fagure de stabilizare, PAL plin sau placă din PAL perforat consolidat în interior cu element de ramă din placaj (cost suplimentar). Rama și miezul foilor de ușă sunt acoperite pe ambele părți cu plăci de HDF. Înălțimea „220” include miez din PAL perforat și trei balamale. Pentru dimensiunea „100” a treia balama este necesară. NATURA VECTOR: ușa este acoperită pe ambele părți cu placă de furnir natural de calitate superioară. Suprafața ușii este protejată cu lacuri ecologice pe bază de apă.

Aceste uși fac parte din linia de design



Rustic



Accesorii

Aflați mai multe ➔ 190

Verificați site-ul nostru



PORTA VECTOR:
detaliu frezaj



NATURA VECTOR:
detaliu frezaj
- structura naturală
a stejarului este
vizibilă, frezaj lat



NATURA VECTOR:
detaliu frezaj
- structura vizibilă
a stejarului natural,
frezaj îngust



Culori disponibile

Vedeți paleta de culori mai detaliată → 248

PORTA VECTOR:

Vopsea Premium



Alb

Vopsea Standard



Alb

Vopsea UV Premium



Alb

Vopsea UV Premium Plus



Alb



Cașmir



Gri



Verde Salvie

NATURA VECTOR:

Furnir Natural



Stejar 1

Furnir Natural Stejar Satin



Stejar
Winchester

Furnir Natural Uni



Stejar Alb



miezul: PAL plin*



miezul: PAL perforat



miezul: fagure de stabilizare

* opțiune disponibilă pentru PORTA VECTOR

Costuri suplimentare

dimensiunea „100”

înălțimea ușii „220”

pachet acces garaj: vezi pagina 236

decupaj pentru ventilație sau cu recuperare de căldură

miez PAL perforat

miez PAL plin

prag automat

pachet acustic

cu falț: balamale PRIME (cost suplimentar la prețul tocului ușii)

cu falț: broască și balamale negre sau aurii

cu falț: broască magnetică și balamale negre sau aurii

cu falț și fără falț: broască magnetică cu plăcuță frontală din oțel inoxidabil

fără falț: broască magnetică neagră, albă sau aurie

fără falț: a treia balama 3D (cost suplimentar la prețul tocului ușii)

fără falț: balamale 3D, culoare aurie (cost suplimentar la prețul tocului ușii)

falț reversibil - cost suplimentar la prețul ușii

falț reversibil - a treia balama 3D (cost suplimentar la prețul tocului)

falț reversibil - balamale 3D aurii (cost suplimentar la prețul tocului)

uși glisante - mâner dreptunghiular

uși glisante - broască cu cârlig și mânere laterale

pregătire pentru scurtare (max. 60 mm) - PORTA VECTOR

ranforsare pentru mecanismul de autoînchidere - necesită a treia balama (PORTA VECTOR)

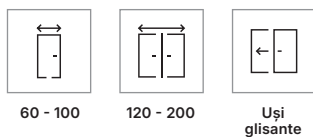

Tocuri recomandate

Tocuri recomandate pentru uși cu falț:

- PORTA SYSTEM **HYDRO PROTECT™**
- PORTA SYSTEM
- PORTA SYSTEM 90°
- MINIMAX
- Tocuri din OȚEL

Tocuri recomandate pentru uși fără falț:

- PORTA SYSTEM ELEGANCE **HYDRO PROTECT™**
- PORTA SYSTEM ELEGANCE
- PORTA SYSTEM ELEGANCE 90°
- LEVEL

Tocuri recomandate pentru uși cu falț reversibil:

- PORTA SYSTEM cu falț reversibil



Observații

- Declarație națională de performanță 04/09.01.2021 / Declarație națională de performanță 05/09.01.2021.
- Posibilitatea de a personaliza dimensiunile foilor de ușă în cazul ușilor duble.
- Ușa dublă nu este disponibilă cu broască magnetică.
- Ușa pasivă este disponibilă pe dimensiunile „60” până la „100”. Ușa pasivă (panou lateral) este disponibil pe dimensiunile „30”, „40” și „50” numai în varianta de ușă plină.
- Pentru uși duble fără falț trebuie comandate ușa activă și cea pasivă, disponibile în mărimile „60” ÷ „100”.

PORTA VIGO



Porta VIGO V1, Stejar Catania, mâner Organic Antracit Structurat

Construcția ușii

Miezul ușii este fagure de stabilizare sau placă PAL perforat consolidată în interior cu element de ramă din placaj într-o ramă din lemn de rășinoase încleiat (cost suplimentar). Rama și miezul foilor de ușă sunt acoperite pe ambele părți cu plăci de HDF. Ușa cu miezul din PAL include pregătirea pentru scurtare. Pentru dimensiunea „100” a treia balama este necesară.

Aceste uși fac parte din linia de design



Rustic



Accesorii

Aflați mai multe ➔ 190

Verificați site-ul nostru



De reținut



OPȚIUNI INOVATOARE DE DESIGN INTERIOR CU TOC LEVEL

Panoul tocului LEVEL este disponibil în înălțimi de 20 cm sau 100 cm și poate avea dispunere verticală sau orizontală a finisajului.



V.1



V.2



V.3

Culori disponibile

Vedeți paleta de culori mai detaliată [➔ 248](#)

(1) Rustic



Stejar Craft Auriu Stejar Mauvella Stejar Catania

(2) Rustic



Hickory Deschis Jackson Stejar Hamilton Hickory Închis Jackson

DE REȚINUT!

Numărul din paranteze, de exemplu (1), reprezintă grupa de preț

Verificați coperta din spate a catalogului

Costuri suplimentare

dimensiunea „100”

miez PAL perforat

miez PAL plin

pachet acces garaj: vezi pagina 236

decupaj pentru ventilație

prag automat

pachet acustic

cu falț: broască și balamale negre sau aurii

cu falț: balamale PRIME (cost suplimentar la prețul tocului ușii)

cu falț: broască magnetică și balamale negre sau aurii

cu falț și fără falț: broască magnetică cu plăcuță frontală din oțel inoxidabil

fără falț: broască magnetică neagră, albă sau aurie

fără falț: a treia balama 3D (cost suplimentar la prețul tocului ușii)

fără falț: balamale 3D, culoare auriu (cost suplimentar la prețul tocului ușii)

falț reversibil - cost suplimentar la prețul ușii

falț reversibil - a treia balama 3D (cost suplimentar la prețul tocului)

falț reversibil - balamale 3D aurii (cost suplimentar la prețul tocului)

uși glisante - mâner dreptunghiular

uși glisante - broască cu cârlig și mânere laterale

PORTA VERTE HOME E și M

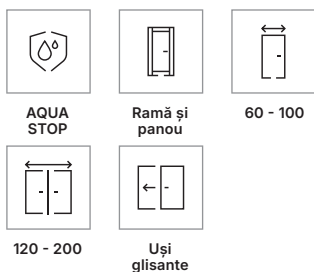

Tocuri recomandate

Tocuri recomandate pentru uși cu falț:

- PORTA SYSTEM **HYDRO PROTECT™**
- PORTA SYSTEM
- PORTA SYSTEM 90°
- MINIMAX
- Tocuri din OȚEL

Tocuri recomandate pentru uși fără falț:

- PORTA SYSTEM ELEGANCE **HYDRO PROTECT™**
- PORTA SYSTEM ELEGANCE
- PORTA SYSTEM ELEGANCE 90°
- LEVEL

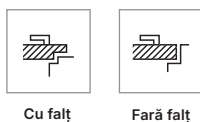

Observații

- Declarație națională de performanță 14/01.01.2021.
- Posibilitatea de a personaliza dimensiunile foilor de ușă în cazul ușilor duble.
- Ușa dublă nu este disponibilă cu broască magnetică.
- Pentru uși duble fără falț trebuie comandate ușa activă și cea pasivă, disponibile în mărimile „60” ÷ „100”.
- Modelul E.0 cu tablă neagră nu este disponibil în dimensiunea „100”.
- Suprafața inferioară a ramei verticale este protejată împotriva umezelii cu tehnologia TechnoPORTA AQUA STOP
- Norme: PN, CN și DIN.



Construcția ușii

În funcție de model, ușa are la bază construcția de tip ramă și panou prevăzută cu traverse horizontale și panouri combinate cu sticlă mată securizată cu grosimea de 4 mm. Sticla transparentă este disponibilă pentru modelele M.1 și M.2. Pregătirea pentru scurtare maxim 30 mm. Pentru dimensiunea „100” a treia balama este necesară.

Aceste uși fac parte din linia de design



Rustic



Accesorii

Aflați mai multe ➔ 190

Verificați site-ul nostru





Culori disponibile

Vedeți paleta de culori mai detaliată [➔ 248](#)

(1) Culori Uni



Alb Gri Fiord Olive

(2) Culori Uni



Alb Cașmir Gri

(2) Tradițional

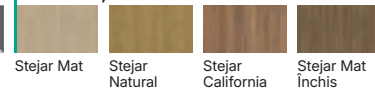

Stejar Mat Stejar Natural Stejar California Stejar Mat Închis

(1) Rustic

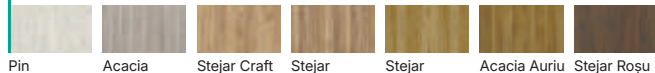

Pin Norvegian Acacia Argintiu Stejar Craft Auriu Stejar Mauvella Stejar Catania Acacia Auriu Stejar Roșu

(2) Rustic

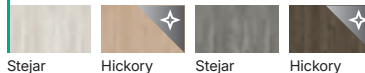

Stejar Scandinav Hickory Deschis Jackson Stejar Siberian Hickory Închis Jackson

**DE
REȚINUT!****Numărul din paranteze, de exemplu (1),
reprezintă grupa de preț**

Verificați coperta din spate



Construcție ramă și panou MDF

Costuri suplimentare

dimensiunea „100”

decupaj pentru ventilație

prag automat

cu falț: balamale PRIME (cost suplimentar la prețul tocului ușii)

cu falț: broască și balamale negre sau auriu

cu falț: broască magnetică și balamale negre sau auriu

cu falț și fără falț: broască magnetică cu plăcuță frontală din oțel inoxidabil

fără falț: broască magnetică neagră, albă sau auriu

fără falț: a treia balama 3D (cost suplimentar la prețul tocului ușii)

fără falț: balamale 3D, culoare auriu (cost suplimentar la prețul tocului ușii)

uși glisante - mâner dreptunghiular

uși glisante - broască cu cârlig și mâner laterale

AQUA
STOPRamă și
panou

60 - 100



120 - 200

Uși
glisante

Tocuri recomandate

Tocuri recomandate pentru uși cu falț:

- PORTA SYSTEM **HYDRO PROTECT™**
- PORTA SYSTEM
- PORTA SYSTEM 90°

Tocuri recomandate pentru uși fără falț:

- PORTA SYSTEM ELEGANCE **HYDRO PROTECT™**
- PORTA SYSTEM ELEGANCE
- PORTA SYSTEM ELEGANCE 90°
- LEVEL

Tocuri recomandate pentru uși cu falț reversibil:

- PORTA SYSTEM cu falț reversibil



Cu falț



Fără falț

Cu falț
reversibil

Observații

- Declarație națională de performanță 14/06.01.2021.
- Posibilitatea de a personaliza dimensiunile foilor de ușă în cazul ușilor duble.
- Ușa dublă nu este disponibilă cu broască magnetică.
- Pentru uși duble fără falț trebuie comandate ușa activă și cea pasivă, disponibile în mărimile „60” ÷ „100”.
- Suprafața inferioară a ramei verticale este protejată împotriva umezelii cu tehnologia TechnoPORTA AQUA STOP.

PORTA CRAFT



PORTA CRAFT C.2, Hikory Jackson Light, mâner Euforia negru

Construcția ușii

În funcție de model, ușa are la bază construcția de tip ramă și panou prevăzută cu traverse orizontale și panouri combinate cu sticlă mată securizată cu grosimea de 6 mm. Pregătire pentru scurtare maxim 60 mm. Pentru dimensiunea „100” a treia balama este necesară.

Aceste uși fac parte
din linia de design



Rustic



Accesorii

Aflați mai multe ➔ 190

Verificați
site-ul
nostru





A.0

A.1

B.0

C.0

C.1

Culori disponibile

Vedeți paleta de culori mai detaliată ➔ 248

(1) Tradițional

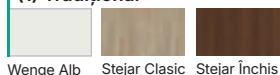

Wenge Alb Stejar Clasic Stejar Închis

(1) Rustic

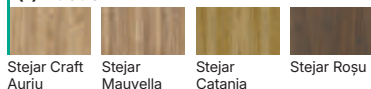

Stejar Craft Auriu Stejar Mauvella Stejar Catania Stejar Roșu

(2) Tradițional

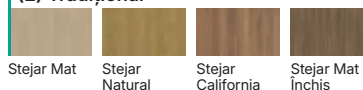

Stejar Mat Stejar Natural Stejar California Stejar Mat Închis

(2) Rustic

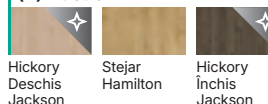

Hickory Deschis Jackson Stejar Hamilton Hickory Închis Jackson

**DE
REȚINUT!**

Numărul din paranteze, de exemplu (1),
reprezintă grupa de preț
Verificați coperta din spate



Construcție ramă și panou MDF

Costuri suplimentare

dimensiunea „100”

decupaj pentru ventilație

prag automat

cu falț: balamale PRIME (cost suplimentar la prețul tocului ușii)

cu falț: broască și balamale negre sau aurii

cu falț: broască magnetică și balamale negre sau aurii

cu falț și fără falț: broască magnetică cu plăcuță frontală din oțel inoxidabil

fără falț: broască magnetică neagră, albă sau aurie

fără falț: a treia balama 3D (cost suplimentar la prețul tocului ușii)

fără falț: balamale 3D, culoare aurie (cost suplimentar la prețul tocului ușii)

falț reversibil - cost suplimentar la prețul ușii

falț reversibil - a treia balama 3D (cost suplimentar la prețul tocului)

falț reversibil - balamale 3D aurii (cost suplimentar la prețul tocului)

uși glisante - mâner dreptunghiular

uși glisante - broască cu cârlig și mâner laterale

Accente verticale.
Efect de mărire
optică a spațiului.



Vertical

Uși cu inserții verticale care amplifică vizual spațiul. Această linie de design se distinge prin compartimentarea pe verticală, adesea printr-un panou îngust din sticlă. Accentuarea discretă de-a lungul mânerului adaugă caracter și definește interiorul.



PORTA FOCUS
PREMIUM

Verificați [↗ 154](#)



NATURA VECTOR

Verificați [↗ 150](#)

Similar:

PORTA VECTOR [↗ 150](#)



PORTA LINE

Verificați [↗ 152](#)

Similar:

PORTA RESIST [↗ 152](#)



PORTA FOCUS

Verificați [↗ 156](#)

Similar:

PORTA FOCUS
PREMIUM [↗ 154](#)
PORTA RESIST [↗ 152](#)
PORTA LOFT [↗ 158](#)
NATURA SPACE [↗ 154](#)



PORTA FOCUS
PREMIUM

Verificați [↗ 154](#)

Similar:

PORTA FOCUS [↗ 156](#)
NATURA SPACE [↗ 154](#)



PORTA LOFT

Verificați [↗ 158](#)

Similar:

PORTA FOCUS
PREMIUM [↗ 154](#)
PORTA FOCUS [↗ 156](#)
PORTA RESIST [↗ 152](#)
NATURA SPACE [↗ 154](#)



PORTA FIT

Verificați [↗ 160](#)



MINIMAX

Verificați [↗ 160](#)

Opțiuni suplimentare

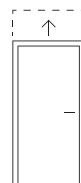

Uși mai înalte



Pervazuri decorative
[↗ 206](#)

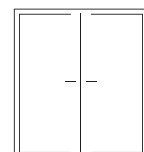

Uși duble

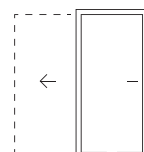

Uși glisante [↗ 170](#)

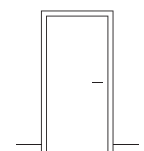

Plinte în diverse
culori [↗ 227](#)



Mai multe opțiuni de modificare pot
fi găsite pe paginile colecției

Potrivite cu linia de design Vertical

Vedeți toate mânerele și mânerele-buton
[↗ 190](#)

Mâner



Lago



Fiore



Magro Slim



Fresco

Verificați liniile
de design pe
site-ul nostru



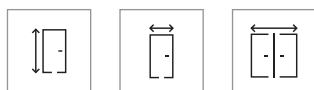

220

60 - 100

120 - 200



Uși
glisante

Tocuri recomandate

Tocuri pe finisaj Lăcuit
Premium, Vopsea UV Premium
și Furnir Natural:

Tocuri recomandate pentru uși cu falț:

- PORTA SYSTEM **HYDRO PROTECT™** (PORTA VECTOR)
- PORTA SYSTEM
- PORTA SYSTEM 90°

Tocuri recomandate pentru uși fără falț:

- PORTA SYSTEM ELEGANCE **HYDRO PROTECT™** (PORTA VECTOR)
- PORTA SYSTEM ELEGANCE
- PORTA SYSTEM ELEGANCE 90°
- LEVEL (PORTA VECTOR)

Tocuri recomandate pentru uși cu falț reversibil:

- PORTA SYSTEM cu falț reversibil



Cu falț

Fără falț

Cu falț reversibil

Observații

- Declarație națională de performanță 115/29.04.2022 / Declarație națională de performanță 116/29.04.2022 - PORTA VECTOR.
- Declarație națională de performanță 05/03.01.2021/ Declarație națională de performanță 04/03.01.2021 - NATURA VECTOR.
- Ușa dublă nu este disponibilă cu broască magnetică.
- Pentru uși duble fără falț trebuie comandate ușa activă și cea pasivă, disponibile în mărimile „60” ÷ „100”.
- Ușa pasivă (panou lateral) este disponibilă pe dimensiunile „30”, „40”, „50”, fără frezaj (NATURA VECTOR).
- PORTA VECTOR: pachet acces garaj disponibil și posibilitatea de a comanda miezul ușii din PAL plin (cost suplimentar).
- Norme: PN, HUN, CN și DIN (PORTA VECTOR).
- Norme: PN și CN (NATURA VECTOR).



Accesorii

Aflați mai multe ➔ 190

PORTA VECTOR, NATURA VECTOR



PORTA VECTOR B, Cașmir, mâner Eleganto negru

Construcția ușii

Miezul ușii este din fagure de stabilizare, PAL plin sau placă din PAL perforat consolidat în interior cu element de ramă din placaj (cost suplimentar). Rama și miezul foilor de ușă sunt acoperite pe ambele părți cu plăci de HDF. Înălțimea „220” include miez din PAL perforat și trei balamale. Pentru dimensiunea „100” a treia balama este necesară. NATURA VECTOR: ușa este acoperită pe ambele părți cu placă de furnir natural de calitate superioară. Suprafața ușii este protejată cu lacuri ecologice pe bază de apă.

Aceste uși fac parte din linia de design

Vertical

Verificați
site-ul
nostru



NATURA VECTOR:
detaliu frezaj
- frezaj lat



NATURA VECTOR:
detaliu frezaj
- frezaj îngust



PORTA VECTOR:
detaliu frezaj

PORTA VECTOR



B

NATURA VECTOR



B

Culori disponibile

Vedeți paleta de culori mai detaliată [➔](#) 248

PORTA VECTOR:

Vopsea Standard



Alb

Vopsea Premium



Alb

Vopsea UV Premium



Alb

Vopsea UV Premium Plus



Alb



Cașmir



Gri



Verde Salvie

NATURA VECTOR:

Furnir Natural



Stejar 1

Furnir Natural Stejar Satin

Stejar
Winchester

Furnir Natural Uni



Stejar Alb



miezul: PAL plin*



miezul: PAL perforat



miezul: fagure de stabilizare

* opțiune disponibilă pentru PORTA VECTOR

Costuri suplimentare

dimensiunea „100”

înălțimea ușii „220”

pachet acces garaj: vezi pagina 236

decupaj pentru ventilație sau cu recuperare de căldură

miezul PAL perforat

miezul PAL plin

prag automat

pachet acustic

cu falț: balamale PRIME (cost suplimentar la prețul tocului ușii)

cu falț: broască și balamale negre sau aurii

cu falț: broască magnetică și balamale negre sau aurii

cu falț și fără falț: broască magnetică cu plăcuță frontală din oțel inoxidabil

fără falț: broască magnetică neagră, albă sau aurie

fără falț: a treia balama 3D (cost suplimentar la prețul tocului ușii)

fără falț: balamale 3D, culoare aurie (cost suplimentar la prețul tocului ușii)

falț reversibil - cost suplimentar la prețul ușii

falț reversibil - a treia balama 3D (cost suplimentar la prețul tocului)

falț reversibil - balamale 3D aurii (cost suplimentar la prețul tocului)

uși glisante - mâner dreptunghiular

uși glisante - broască cu cârlig și mânere laterale

pregătire pentru scurtare (max. 60 mm) - PORTA VECTOR

ranforsare pentru mecanismul de autoînchidere - necesită a treia balama (PORTA VECTOR)

PORTA LINE, NATURA LINE, PORTA RESIST cu inserții

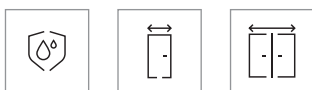
AQUA
STOP

60 - 100

120 - 200

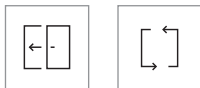
Uși
glisanteTechnoPORTA
Technology

Tocuri recomandate

Tocuri recomandate pentru uși cu falț:

- PORTA SYSTEM **HYDRO PROTECT™** (PORTA LINE, PORTA RESIST)
- PORTA SYSTEM
- PORTA SYSTEM 90°

Tocuri recomandate pentru uși fără falț:

- PORTA SYSTEM ELEGANCE **HYDRO PROTECT™** (PORTA LINE, PORTA RESIST)
- PORTA SYSTEM ELEGANCE
- PORTA SYSTEM ELEGANCE 90°
- LEVEL (PORTA LINE)

Tocuri recomandate pentru uși cu falț reversibil:

- PORTA SYSTEM cu falț reversibil



Cu falț

Fară falț

Cu falț
reversibil

Observații

- Declarație națională de performanță 115/29.04.2022 / Declarație națională de performanță 116/29.04.2022 - PORTA LINE, PORTA RESIST.
- Declarație națională de performanță 05/03.01.2021/ Declarație națională de performanță 04/03.01.2021 - NATURA LINE.
- Posibilitatea de a personaliza dimensiunile foilor de ușă în cazul ușilor duble.
- Ușa dublă nu este disponibilă cu broască magnetică.
- Ușa pasivă este disponibilă pe dimensiunile „60” până la „100”. Ușa pasivă (panou lateral) este disponibil pe dimensiunile „30”, „40” și „50” numai în varianta de ușă plină (PORTA LINE, PORTA RESIST).
- Pentru uși duble fără falț trebuie comandate ușa activă și cea pasivă, disponibile în mărimile „60” ÷ „100”.
- Cantul inferior este protejat împotriva umezelii prin tehnologia TechnoPORTA AQUA STOP (PORTA LINE, PORTA RESIST)
- Norme: PN, HUN și CN (PORTA LINE)
- Norme: PN și CN (NATURA LINE)
- Norme: PN, CN și DIN (PORTA RESIST).



Accesorii

Aflați mai multe ➔ 190



PORTA LINE B.1, Alb, mâner Lago negru

Construcția ușii

Miezul ușii este din fagure de stabilizare, PAL plin sau placă din PAL perforat consolidat în interior cu element de ramă din placaj (cost suplimentar). Rama și miezul foilor de ușă sunt acoperite pe ambele părți cu plăci de HDF. Ușa cu miezul din PAL include pregătirea pentru scurtare. Pentru dimensiunile „100”, „110” a treia balama este necesară. NATURA LINE: înălțimea „220” include miezul ușii din PAL perforat și trei balamale.

Aceste uși fac parte din linia de design



Vertical

Verificați
site-ul
nostru

PORTA LINE, PORTA RESIST cu inserții

Opțiuni suplimentare pentru această colecție:



TechnoPORTA
Technology



B.1



B.1

NATURA LINE

Opțiuni suplimentare pentru această colecție:



220



B.1

Finisare

Foile de ușă sunt completate cu inserții argintii, aurii sau negre, cu o lățime de 6 mm. Părțile laterale ale ușii pot fi acoperite cu cant ABS doar în variantele CPL și placă sincronizată de 3 mm. PORTA RESIST: Ușa este acoperită cu o placă sincronizată de 3 mm, iar tocul ușii este acoperit cu un laminat CPL de 0,2 mm asemănător cu ușa. NATURA LINE: Ușa este acoperită pe ambele părți cu placă de furnir natural de calitate superioară. Suprafața ușii este protejată cu lacuri ecologice pe bază de apă.

Culori disponibile

Vedeți paleta de culori mai detaliată [➔ 248](#)

PORTA LINE:



PORTA RESIST cu inserții:

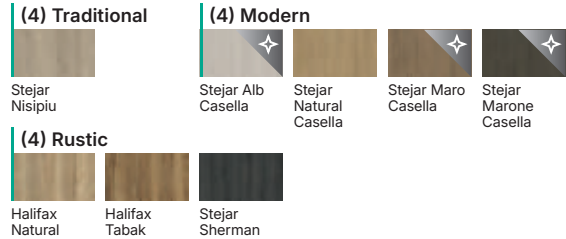

NATURA LINE:

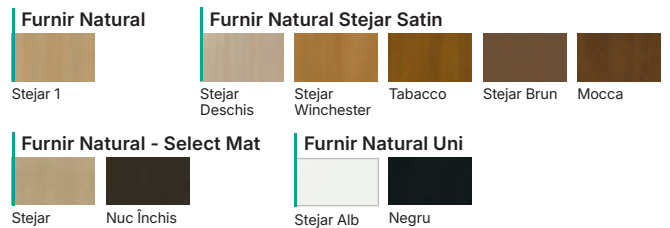

miezul: PAL plin*



miezul: PAL perforat



miezul: fagure de stabilizare

* opțiune disponibilă doar pentru PORTA LINE și PORTA RESIST

**DE
REȚINUT!**

Numărul din paranteze, de exemplu (1), reprezintă grupa de preț. Verificați coperta din spate

Costuri suplimentare

dimensiunea „100”, „110”

miez PAL perforat

miez PAL plin

pachet acces garaj: vezi pagina 236

decupaj pentru ventilație sau cu recuperare de căldură

prag automat

pachet acustic

cu falț: broască și balamale negre sau aurii

cu falț: balamale PRIME (cost suplimentar la prețul tocului ușii)

cu falț: broască magnetică și balamale negre sau aurii

cu falț și fără falț: broască magnetică cu plăcuță frontală din oțel inoxidabil

fără falț: broască magnetică neagră, albă sau aurie

fără falț: a treia balama 3D (cost suplimentar la prețul tocului ușii)

fără falț: balamale 3D, culoare aurii (cost suplimentar la prețul tocului ușii)

falț reversibil - cost suplimentar la prețul ușii

falț reversibil - a treia balama 3D (cost suplimentar la prețul tocului)

falț reversibil - balamale 3D aurii (cost suplimentar la prețul tocului)

uși glisante - mâner dreptunghiular

uși glisante - broască cu cârlig și mânere laterale

laminat CPL 0,2 - culori marcate cu *

laminat CPL 0,2 - GRUPA UNI MAT

înălțimea ușii „220”

Furnir Natural Stejar Satin: Alb

Furnir Natural Select: Negru

pregătire pentru scurtare (max. 60 mm) - PORTA LINE

ranforsare pentru mecanismul de autoînchidere - necesită a treia balama (PORTA LINE)

PORTA FOCUS PREMIUM, NATURA SPACE



60 - 100

120 - 200

Uși
glisante

Tocuri recomandate

Tocuri pe finisaj Lăcuit
Premium, Vopsea UV Premium
și Furnir Natural:

Tocuri recomandate pentru uși cu falț:

- PORTA SYSTEM **HYDRO PROTECT™** (PORTA FOCUS PREMIUM)
- PORTA SYSTEM
- PORTA SYSTEM 90°

Tocuri recomandate pentru uși fără falț:

- PORTA SYSTEM ELEGANCE **HYDRO PROTECT™** (PORTA FOCUS PREMIUM)
- PORTA SYSTEM ELEGANCE
- PORTA SYSTEM ELEGANCE 90°

Tocuri recomandate pentru uși cu falț reversibil:

- PORTA SYSTEM cu falț reversibil



Cu falț

Fără falț

Cu falț
reversibil

Observații

- Declarație națională de performanță 38/01.01.2021.
- Ușa dublă nu este disponibilă cu broască magnetică.
- Pentru uși duble fără falț trebuie comandate ușa activă și cea pasivă, disponibile în mărimile „60” ÷ „100”.
- Sticlă de dimensiuni fixe - model 4.A.
- În versiunea cu falț reversibil, decupajul de ventilație nu este disponibil (se aplică modelelor 4.B, 4.C).
- PORTA FOCUS PREMIUM model 4.B este disponibil numai cu miez din PAL perforat (fără costuri suplimentare).
- PORTA FOCUS PREMIUM: posibilitatea de a comanda miezul ușii din PAL plin (cost suplimentar).
- NATURA SPACE: decupajul pentru ventilație și decupajul cu recuperare de căldură nu sunt disponibile.
- Norme: PN, CN și DIN (PORTA FOCUS Premium)
- Norme: PN și CN (NATURA SPACE)



Accesorii

Aflați mai multe ➔ 190



PORTA FOCUS PREMIUM 4.A, Alb, mâner Eleganto negru

Construcția ușii

În cazul colecției PORTA FOCUS PREMIUM, miezul ușii este din fagure de stabilizare sau PAL plin (cost suplimentar), iar în cazul colecției NATURA SPACE, miezul ușii este din PAL perforat. Rama și miezul foilor de ușă sunt acoperite pe ambele părți cu plăci de HDF. Pentru dimensiunea „100” este necesară a treia balamă. NATURA SPACE: rama ușii este din lemn de rășinoase înleiat de esență moale.

Aceste uși fac parte din linia de design

Vertical

Verificați
site-ul
nostru



NATURA SPACE:
ușă cu sticlă mată



PORTA FOCUS
PREMIUM: îmbinare
cu sticlă profil
"drept", ușă fără falț



PORTA FOCUS
PREMIUM: îmbinare
cu sticlă profil
"drept", ușă cu falț

PORTA FOCUS PREMIUM
 modele cu sticlă

4.A, disponibil și cu sticlă neagră



4.B



4.C

model plin
5.A
NATURA SPACE
 modele cu sticlă

G.1, disponibil și cu sticlă neagră



F.1



H.1

Finisare

Modele cu sticlă laminată securizată mată de 8 mm.
 Model 4.A, G.1 poate fi comandat cu sticlă neagră (opțional).

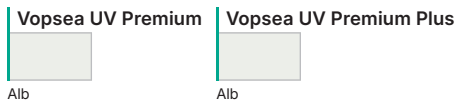
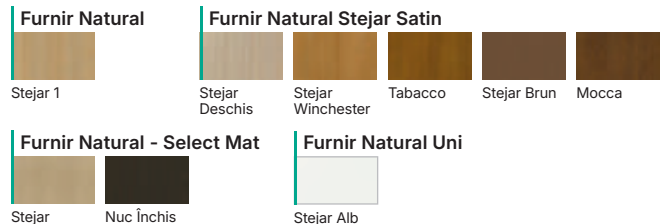
Culori disponibile
PORTA FOCUS PREMIUM:

 Vedeti paleta de culori mai detaliată [➔ 248](#)
NATURA SPACE:

miezul: PAL plin*



miezul: PAL perforat



miezul: fagure de stabilizare*

* opțiune disponibilă doar pentru PORTA FOCUS Premium

Costuri suplimentare

dimensiunea „100”

miez PAL perforat

miez PAL plin

sticlă neagră – model 4.A, G.1

decupaj pentru ventilație sau cu recuperare de căldură

prag automat (modele din grupa 5)

pachet acustic (modele din grupa 5)

Furnir Natural Stejar Satin: Alb

cu falț: broască și balamale negre sau aurii

cu falț: balamale PRIME (cost suplimentar la prețul tocului ușii)

cu falț: broască magnetică și balamale negre sau aurii

cu falț și fără falț: broască magnetică cu plăcuță frontală din oțel inoxidabil

fără falț: broască magnetică neagră, albă sau aurie

fără falț: a treia balama 3D (cost suplimentar la prețul tocului ușii)

fără falț: balamale 3D, culoare aurii (cost suplimentar la prețul tocului ușii)

falț reversibil - cost suplimentar la prețul ușii

falț reversibil – a treia balama 3D (cost suplimentar la prețul tocului)

falț reversibil - balamale 3D aurii (cost suplimentar la prețul tocului)

uși glisante - mâner dreptunghiular

uși glisante - broască cu cârlig și mâner laterale

PORTA FOCUS, PORTA LINE



60 - 100

120 - 200

Uși
glisante

Tocuri recomandate

Tocuri recomandate pentru uși cu falț:

- PORTA SYSTEM **HYDRO PROTECT™**
- PORTA SYSTEM
- PORTA SYSTEM 90°

Tocuri recomandate pentru uși fără falț:

- PORTA SYSTEM ELEGANCE **HYDRO PROTECT™**
- PORTA SYSTEM ELEGANCE
- PORTA SYSTEM ELEGANCE 90°
- LEVEL

Tocuri recomandate pentru uși cu falț reversibil:

- PORTA SYSTEM cu falț reversibil



Cu falț

Fără falț

Cu falț
reversibil

Observații

- Declarație națională de performanță 05/03.01.2021/ Declarație națională de performanță 38/01.01.2021 (PORTA FOCUS).
- Declarație națională de performanță 115/29.04.2022 / Declarație națională de performanță 116/29.04.2022 (PORTA LINE)
- Posibilitatea de a personaliza dimensiunile foilor de ușă în cazul ușilor duble.
- Ușa dublă nu este disponibilă cu broască magnetică.
- Ușa pasivă este disponibilă pe dimensiunile „60” până la „100”. Ușa pasivă (panou lateral) este disponibilă pe dimensiunile „30”, „40” și „50” numai în varianta de ușă plină.
- Pentru uși duble fără falț trebuie comandate ușa activă și cea pasivă, disponibile în mărimile „60” ÷ „100”.
- Modelele 4.B este disponibil numai cu miez din PAL perforat (fără costuri suplimentare).
- Sticla are dimensiuni fixe, numai pentru modelele din grupa 2 și modelul 4.A.
- Norme: PN, CN și DIN.



PORTA FOCUS 4.A, Stejar Mat Închis, toc LEVEL, mâner Lago negru

Construcția ușii

Miezul ușii pentru colecția PORTA FOCUS este din fagure de stabilizare, PAL plin sau placă din PAL perforat consolidat în interior cu element de ramă din placaj (cost suplimentar). Rama și miezul foilor de ușă sunt acoperite pe ambele părți cu plăci de HDF. Pentru dimensiunea „100” a treia balama este necesară. Pentru PORTA LINE, model S.1 miezul ușii este din PAL plin.

Aceste uși fac parte din linia de design

Vertical



îmbinare cu sticlă profil „drept”, ușă cu falț



îmbinare cu sticlă profil „drept”, ușă fără falț



Accesorii

Aflați mai multe ➔ 190

Verificați
site-ul
nostru





Finisare

Sticlă laminată securizată mată cu grosimea de 8 mm pentru modelul 4.A. Sticla neagră este disponibilă pentru modelul 4.A (cost suplimentar). Părțile laterale ale ușii pot fi acoperite cu cant ABS doar în varianta CPL.

Culori disponibile

Vedeți paleta de culori mai detaliată → 248

Se aplică ambelor colecții:

(1) Tradițional

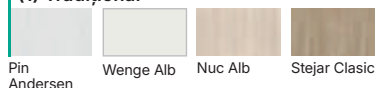

(2) Culori Uni



(2) Modern

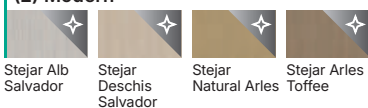

(2) Tradițional

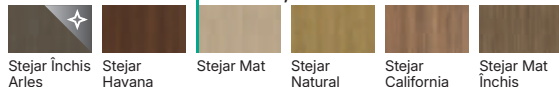

(3) Culori Uni



(3) Modern

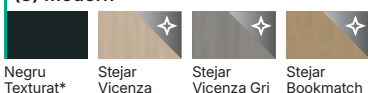

(3) Tradițional

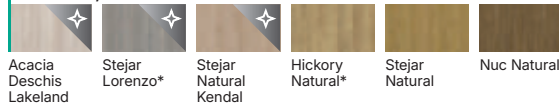

(3) Rustic



(4) Culori Uni



Exclusiv pentru PORTA LINE:

(1) Culori Uni



(1) Rustic

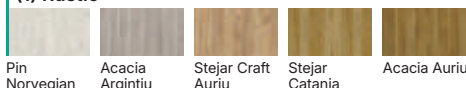

(2) Rustic

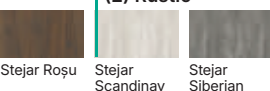

DE
REȚINUT!

Numărul din paranteze, de exemplu (1), reprezintă grupa de preț

Verificați coperta din spate



miezul: PAL plin



miezul: PAL perforat*



miezul: fagure de stabilizare*

* opțiune disponibilă doar pentru PORTA FOCUS

Costuri suplimentare

dimensiunea „100”

miez PAL perforat (doar pentru PORTA FOCUS)

miez PAL plin

sticlă neagră - model 4.A

decupaj pentru ventilație

laminat CPL 0,2 – culori marcate cu *

cant ABS (Porta Line S.1)

cu falț: broască și balamale negre sau auriu

cu falț: balamale PRIME (cost suplimentar la prețul tocului ușii)

cu falț: broască magnetică și balamale negre sau auriu

cu falț și fără falț: broască magnetică cu plăcuță frontală din oțel inoxidabil

fără falț: broască magnetică neagră, albă sau auriu

fără falț: a treia balama 3D (cost suplimentar la prețul tocului ușii)

fără falț: balamale 3D, culoare auriu (cost suplimentar la prețul tocului ușii)

falț reversibil - cost suplimentar la prețul ușii

falț reversibil – a treia balama 3D (cost suplimentar la prețul tocului)

falț reversibil - balamale 3D auriu (cost suplimentar la prețul tocului)

uși glisante - mâner dreptunghiular

uși glisante - broască cu cârlig și mănere laterale

pregătire pentru scurtare (max. 60 mm) - PORTA LINE

ranforsare pentru mecanismul de autoînchidere - necesită a treia balama (PORTA LINE)

PORTA RESIST, PORTA LOFT



60 - 100

120 - 200
(PORTA
RESIST)Uși glisante
(PORTA
RESIST)

Tocuri recomandate

Tocuri recomandate pentru uși cu falț
(PORTA RESIST):

- PORTA SYSTEM **HYDRO PROTECT™**
- PORTA SYSTEM
- PORTA SYSTEM 90°

Tocuri recomandate pentru uși fără falț:

• PORTA SYSTEM ELEGANCE
HYDRO PROTECT™

- PORTA SYSTEM ELEGANCE
- PORTA SYSTEM ELEGANCE 90°

Tocuri recomandate pentru uși cu falț
reversibil:

- PORTA SYSTEM cu falț reversibil

Cu falț
(PORTA
RESIST)

Fără falț

Cu falț
reversibil

Observații

- Declarație națională de performanță 115/29.04.2022 / Declarație națională de performanță 116/29.04.2022 - PORTA RESIST.
- Declarație națională de performanță 05/03.01.2021 / Declarație națională de performanță 38/01.01.2021 - PORTA LOFT.
- Posibilitatea de a personaliza dimensiunile foilor de ușă în cazul ușilor duble.
- Ușa dublă nu este disponibilă cu broască magnetică.
- Ușa pasivă este disponibilă pe dimensiunile „60” până la „100”. Ușa pasivă (panou lateral) este disponibil pe dimensiunile „30”, „40” și „50” numai în varianta de ușă plină.
- Pentru uși duble fără falț trebuie comandate ușa activă și cea pasivă, disponibile în mărimile „60” ÷ „100”.
- Modelul 4.B este disponibil numai cu miez din PAL perforat (fără costuri suplimentare).
- Sticlă de dimensiuni fixe - model 4.A.
- Norme: PN, CN și DIN (PORTA RESIST)
- Norme: PN și CN (PORTA LOFT)



Accesorii

Aflați mai multe ➔ 190



PORTA LOFT 4.A, Stejar Natural Halifax, sticlă neagră, mâner Eleganto negru

Construcția ușii

Miezul ușii este din fagure de stabilizare, PAL plin sau placă din PAL perforat consolidat în interior cu element de ramă din placaj (cost suplimentar). Rama și miezul foilor de ușă sunt acoperite pe ambele părți cu plăci de HDF. Pentru dimensiunea „100” a treia balama este necesară.

Aceste uși fac parte
din linia de design



Vertical



PORTA RESIST:
îmbinare cu sticlă
profil „drept”, ușă
cu falț



îmbinare cu sticlă
profil „drept”, ușă
fără falț



PORTA LOFT:
îmbinare cu sticlă,
cant negru

Verificați
site-ul
nostru



PORTA RESIST
cu sticlă

4.A, disponibil și cu sticlă neagră



4.B

PORTA LOFT
cu sticlă

4.A, disponibil și cu sticlă neagră



4.B

Finisare

Sticlă mată securizată cu grosimea de 8 mm. Sticlă neagră este disponibilă pentru modelul 4.A (cost suplimentar). Părțile laterale ale ușii pot fi acoperite cu cant ABS doar în varianta CPL. PORTA LOFT: toc, balamale, broască și cant ABS negru (pentru toate finisajele).

Culori disponibile

Vedeți paleta de culori mai detaliată ➔ 248

PORTA LOFT:
(1) Rustic

Acacia Argintiu Stejar Craft Auriu Stejar Mauvella Stejar Catania Acacia Auriu Stejar Roșu

(2) Tradițional

Stejar Mat Stejar Natural Stejar California Stejar Mat Închis Hickory Deschis Jackson Stejar Hamilton Stejar Siberian

(2) Rustic

Hickory Deschis Jackson Stejar Hamilton Stejar Siberian

(3) Tradițional

Hickory Închis Jackson Acacia Deschis Lakeland Stejar Lorenzo* Stejar Natural Kendal Hickory Natural* Stejar Natural Nuc Natural

(3) Rustic

Stejar Craft Auriu

(4) Culori Uni

Cașmir Gri Nisipiu Gri Prăfuit

(4) Tradițional

Stejar Nisipiu

(4) Rustic

Halifax Pîrodnî Halifax Tabak Dub Sherman

PORTA RESIST:
(4) Tradițional

Stejar Nisipiu

(4) Modern

Stejar Alb Casella Stejar Natural Casella Stejar Maro Casella Stejar Marone Casella

(4) Rustic

Halifax Natural Halifax Tabak Stejar Sherman

DE REȚINUT!

Numărul din paranteze, de exemplu (1), reprezintă grupa de preț. Verificați coperta din spate



miezul: PAL plin



miezul: PAL perforat



miezul: fagure de stabilizare

Costuri suplimentare

dimensiunea „100”

miez PAL perforat

miez PAL plin

sticlă neagră - model 4.A

decupaj pentru ventilație

laminat CPL 0,2 – culori marcate cu *

laminat CPL 0,2 – GRUPA UNI MAT

cu falț: broască și balamale negre sau aurii

cu falț: balamale PRIME (cost suplimentar la prețul tocului ușii)

cu falț: broască magnetică și balamale negre sau aurii

cu falț și fără falț: broască magnetică cu plăcuță frontală din oțel inoxidabil

fără falț: broască magnetică neagră, albă sau aurie

fără falț: a treia balama 3D (cost suplimentar la prețul tocului ușii)

fără falț: balamale 3D, culoare auriu (cost suplimentar la prețul tocului ușii)

falț reversibil - cost suplimentar la prețul ușii

falț reversibil – a treia balama 3D (cost suplimentar la prețul tocului)

falț reversibil - balamale 3D aurii (cost suplimentar la prețul tocului)

uși glisante - mâner dreptunghiular

uși glisante - broască cu cârlig și mâner laterale



60 - 90

120 - 200

Uși
glisante

Tocuri recomandate

Tocuri recomandate pentru uși cu falț:

- PORTA SYSTEM **HYDRO PROTECT™**
- PORTA SYSTEM
- MINIMAX
- Tocuri din OȚEL

Tocuri recomandate pentru uși fără falț:

- PORTA SYSTEM ELEGANCE **HYDRO PROTECT™**
- PORTA SYSTEM ELEGANCE
- PORTA SYSTEM ELEGANCE 90°
- LEVEL



Cu falț

Fără falț

Observații

- Declarație națională de performanță 115/29.04.2022 / Declarație națională de performanță 116/29.04.2022 (PORTA FIT).
- Declarație națională de performanță 115/29.04.2022 / Declarație națională de performanță 116/29.04.2022 (MINIMAX).
- Posibilitatea de a alege dimensiunea foii de ușă pentru ușile duble.
- Broasca magnetică nu este disponibilă pentru ușile duble.
- Ușa pasivă este disponibilă pe dimensiunile „60” până la „100”. Ușa pasivă (panou lateral) este disponibil pe dimensiunile „30”, „40” și „50” numai în varianta de ușă plină.
- Pentru ușile duble fără falț se comandă ușa activă și ușa pasivă pe dimensiuni 60-100.
- Balamale PRIME sau balamale 3D - ambalate împreună cu tocul.
- Părțile laterale ale ușii pot fi acoperite cu cant ABS doar pe culoarea Alb (PORTA FIT).
- Norme: PN, HUN, CN și DIN.

PORTA FIT, MINIMAX



PORTA FIT I.9, Alb, mâner Eleganto argintiu mat

Construcția ușii

Miezul ușii este din fagure de stabilizare, PAL plin sau placă din PAL perforat (doar pentru MINIMAX) consolidate în interior cu element de ramă din placaj într-o ramă din lemn de rășinoase încleiat (cost suplimentar). Rama și miezul foilor de ușă sunt acoperite pe ambele părți cu plăci de HDF. În cazul miezului din PAL perforat pregătirea pentru scurtare este inclusă în preț. Dimensiunea „110” disponibilă numai cu miezul PAL perforat. Pentru dimensiunile „100” și „110” și în cazul ranforsării pentru mecanismul de autoînchidere este necesară a treia balama.

Aceste uși fac parte
din linia de design



Vertical



Accesorii

Aflați mai multe ➤ 190

Verificați
site-ul
nostru





PORTA FIT

I.9

MINIMAX

L

Finisare

Ușa MINIMAX, model L este disponibilă și în varianta de pregătire pentru vopsire, la prețul ușii pe Vopsea Standard. Sticlă model „chinchilla” sau mată (cost suplimentar). Sticlă mată securizată sau umplută HDF 8mm – PORTA FIT.

Culori disponibile

Vedeți paleta de culori mai detaliată → 248

PORTA FIT

(1) Culori Uni



(1) Rustic

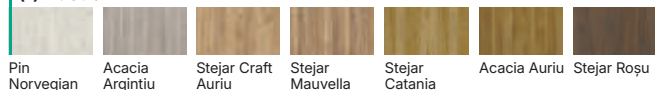

(2) Tradițional

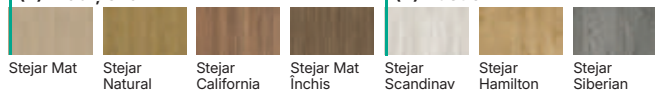

(2) Rustic

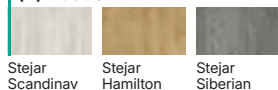

(2) Modern



(3) Rustic



(3) Culori Uni



(3) Tradițional



MINIMAX:

Vopsea Standard



DE REȚINUT!

Numărul din paranteze, de exemplu (1), reprezintă grupa de preț. Verificați coperta din spate



miezul: PAL plin



miezul: PAL perforat*



miezul: fagure de stabilizare

* opțiune disponibilă doar pentru MINIMAX

Costuri suplimentare

dimensiunea „100”

dimensiunea „110” (MINIMAX)

înălțimea 210 (MINIMAX)

pregătire pentru scurtare (max. 60 mm)

miez PAL perforat (MINIMAX)

miez PAL plin

laminat CPL 0,2 mm - culori marcate cu *

grilă, panou de ventilație sau panou cu decupaj pentru ventilație

prag automat

inversarea sticlei - fără costuri suplimentare

balamale PRIME (pentru tocure dedicate)

broască PRIME

broască și balamale negre

broască magnetică cu plăcuță frontală din oțel inoxidabil

broască magnetică: albă, neagră pentru uși fără falț

broască magnetică neagră și balamale negre pentru uși cu falț

broască magnetică aurie

pachet PRIME

fără falț - a treia balama 3D argintiu, alb, negru (cost suplimentar la prețul tocurei)

fără falț - a treia balama 3D aurie (cost suplimentar la prețul tocurei)

fără falț - balamale 3D aurii (cost suplimentar la prețul tocurei)

uși glisante - mâner oval, dreptunghiular

uși glisante - broască cu cârlig și mănere laterale

ranforsare pentru mecanismul de autoînchidere - necesită a treia balama

Mai multă lumină naturală



PORTA LOFT STEEL, model 2, Șampanie, sticlă grafit fumuriu și sticlă striată

Glass

Uși din sticlă ce permit pătrunderea luminii în interior. Această linie de design oferă uși din sticlă cu ramă metalică (din oțel sau aluminiu) sau cu o ramă clasică, din lemn. Este un design modern, potrivit pentru orice tip de locuință - și, în plus, sigur pentru copii.



PORTA LOFT STEEL

Verificați [➤ 164](#)



PORTA LUMIA

Verificați [➤ 166](#)



PORTA GLASS

Verificați [➤ 168](#)

Opțiuni suplimentare



Uși mai înalte

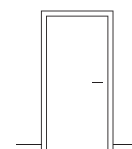

Plinte în diverse culori [➤ 227](#)



Mai multe opțiuni de modificare pot fi găsite pe paginile colecției

Potrivite pentru linia de design Glass

Vezi toate accesoriile [➤ 190](#)

Accesorii



măner Estima



măner Glass

Verificați liniile de design pe site-ul nostru



PORTA LOFT STEEL



80 - 90

Tocuri recomandate

Tocuri recomandate pentru uși fără falț:

- Toc din oțel dedicat acestui produs



Fără falț

Observații

- Declarație națională de performanță 60/01.01.2022.
- Verificați dimensiunile ➤ 263

Accesorii incluse în prețul ușii

- Foaie de ușă din oțel.
- Toc din oțel dedicat.
- Set de accesorii: trei balamale, mâner, magnet.



PORTA LOFT STEEL, model 2, Șampanie, sticlă grafit fumuriu și sticlă striată

Construcția ușii

Toc de oțel pe culorile Negru Structurat, Alb Structurat sau Șampanie (Vopsea Pulbere). Secțiunea ramei de 40 mm pe 20 mm, cu mânere interioare de 15 mm lățime. Sticlă transparentă cu grosimea de 6 mm sau sticlă grafit fumuriu, striată, cu grosimea de 6 mm, la un cost suplimentar.

Aceste uși fac parte din linia de design

Glass

Verificați site-ul nostru



culoare Șampanie, sticlă striată



culoare Alb Structurat, sticlă transparentă



culoare Antracit, sticlă mată



culoare Negru Structurat, sticlă grafit fumuriu

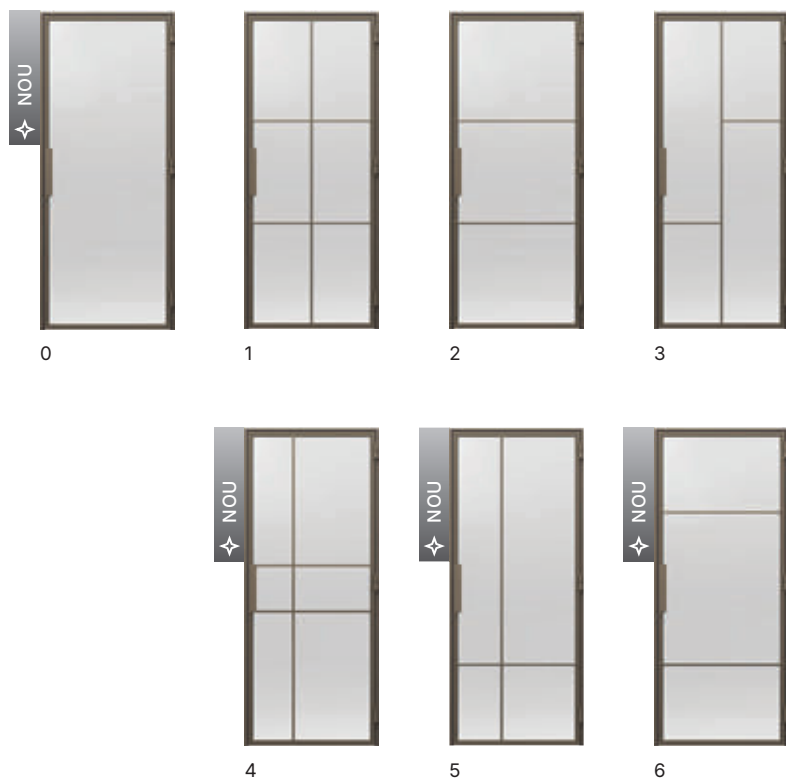

Sticlă

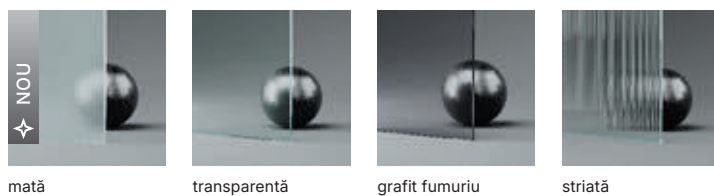

Culori disponibile

Vedeți paleta de culori mai detaliată ➔ 261

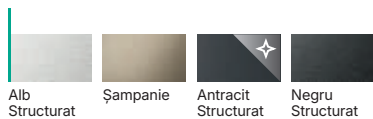

Costuri suplimentare

sticlă grafit fumuriu sau sticlă striată

PORTA LUMIA



AQUA STOP



Ramă și panou



220



80 - 90

Tocuri recomandate

Tocuri recomandate pentru uși fără falț:

- PORTA SYSTEM ELEGANCE
- PORTA SYSTEM ELEGANCE 90°



Fară falț

Observații

- Declarație națională de performanță 65/01.01.2023.
- Distanța minimă de găurire pentru mâner: 18 mm de la sticlă.
- Suprafața inferioară a ramei verticale este protejată împotriva umezelii cu tehnologia TechnoPORTA AQUA STOP.
- Norme: PN și CN.

Accesorii

- 2 balamale 3D fără falț.
- Broască magnetică.
- Culoii accesorii: alb, negru, argintiu mat.



PORTA LUMIA 0, Stejar Închis Arles, mâner-bară Negru

Scanați codul QR și aflați mai multe despre broasca magnetică



Construcția ușii

Traverse verticale și orizontale din placaj lamelar de pin cu lățimea de 80 mm. Nu există posibilitatea de a scurta foaia de ușă. Produsul este disponibil cu sticlă de 6 mm grosime: sticlă securizată transparentă, laminată mată sau sticlă striată, la un cost suplimentar. Înălțimea „220” include trei balamale.

Aceste uși fac parte din linia de design

Glass

Verificați site-ul nostru



mâner Estima



broască magnetică



balama 3D



Sticlă

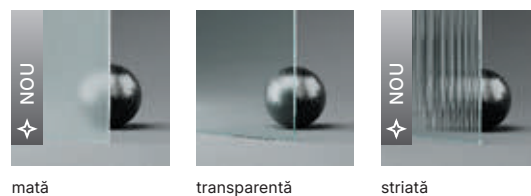

Culori disponibile

Vedeți paleta de culori mai detaliată [➤ 248](#)

(2) Culori Uni



(2) Modern

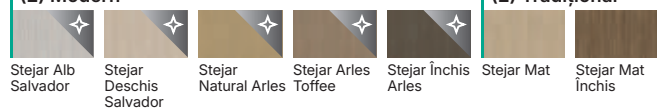

(2) Tradițional

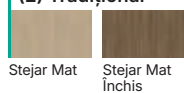

Costuri suplimentare

înălțimea ușii „220”

sticlă striată

fară falț: a treia balama 3D argintiu, negru sau alb (cost suplimentar la prețul tocului)

contraplață dedicată (cost suplimentar la prețul tocului)

mâner ESTIMA (alb sau negru)

PORTA GLASS



60 - 90

Tocuri recomandate

- PORTA SYSTEM GK
- Tocuri din OȚEL



8 mm

Observații

- Declarație națională de performanță 57/01.01.2022.
- Broasca și balamalele sunt ambalate separat.
- Lățimea elementelor pentru modelele cu profile vopsite - 30 mm. Profilul este vopsit pe o parte, pe partea balamalei (adică ușa se deschide spre interior).
- Sticla mată se află pe o parte, pe partea balamalei (adică ușa se deschide spre interior).
- Norme: PN și CN.

Accesorii

- Broască normală (doar cheie) sau adaptată pentru cilindru, culoare argintiu sau negru.
- Două balamale argintii sau negre.

Prețul final al ușilor PORTA GLASS este alcătuit din mai multe elemente

- Sticlă
- Toc
- Set accesorii



PORTA GLASS, sticlă grafit mată

Construcția ușii

Ușă cu sticlă de grosime de 8 mm, cu orificii pregătite pentru montarea broaștei și balamalelor.

Aceste uși fac parte din linia de design

Glass

Verificați site-ul nostru



balama argintie



broască argintie

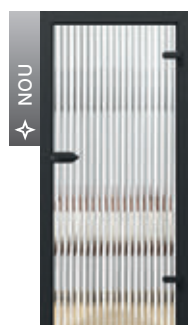

sticlă striată



sticlă grafit
mată

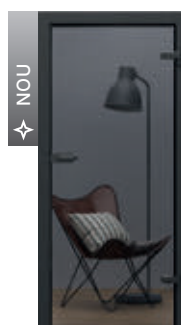

sticlă grafit



sticlă mată



sticlă transparentă

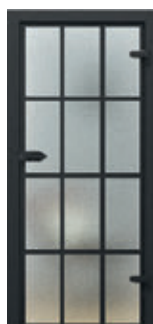

sticlă mată cu
profile vopsite



sticlă transparentă
cu profile vopsite

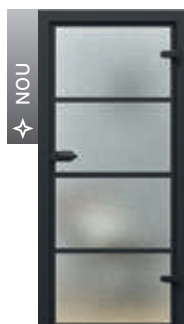

sticlă mată
cu profile vopsite,
model 2

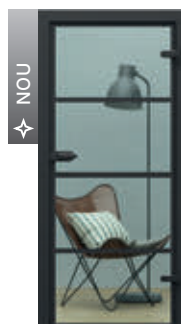

sticlă transparentă
cu profile vopsite,
model 2

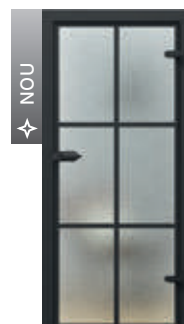

sticlă mată
cu profile vopsite,
model 3

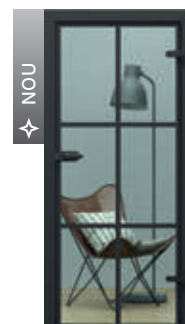

sticlă transparentă
cu profile vopsite,
model 3

Costuri suplimentare

dimensiune „90”

decupaj pentru ventilație

Uși pliabile și sisteme de glisare

Există două tipuri de sisteme de glisare:



Sistem de glisare ascuns

Ușile sunt ascunse în perete

la următoarele sisteme: COMPACT
FĂRĂ TOC



Sistem de glisare pe perete

Ușile se glisează de-a lungul peretelui

la următoarele sisteme: PORTA
BLACK
SLIDE
EFEKT

Descoperiți avantajele ușilor pliabile și sistemelor de glisare PORTA

- 1** **Sistemele de glisare sunt compatibile** cu toate colecțiile de uși PORTA.
- 2** Acestea pot fi utilizate, de exemplu, între bucătărie și camera de zi, **integrând** astfel ambele încăperi sau separându-le, în funcție de nevoile dumneavoastră.
- 3** Ocupă mai puțin spațiu / **economisesc spațiu.**
- 4** **Acestea permit o mai mare libertate** în poziționarea mobilierului, a plantelor înalte în ghivece precum și a altor elemente decorative.

Recomandare

ACHIZIȚIONAȚI CONVENABIL CA SET
sistem de glisare + ușă + mâner
Verificați pagina [190](#)



Cum să alegeți ușile glisante?

Modificări posibile

- 1 Utilizarea unui dispozitiv de închidere a ușii – un mecanism pentru închiderea silențioasă și ușoară a ușii.
- 2 Utilizarea ușilor duble cu sincronizare suplimentară – mecanismul permite mișcarea simultană a ambelor uși la deschidere sau închidere.
- 3 Utilizarea manșoanelor de distanțare – pentru anumite sisteme montate pe perete, este posibilă comandarea de manșoane suplimentare care permit îndepărtarea ușii de perete, astfel încât acesta să poată aluneca liber de-a lungul sistemului. Această soluție este utilă atunci când se utilizează plinte.
- 4 Sistemul de glisare PORTA fără tunel – o soluție non-standard; atunci când se comandă acest sistem fără tunel, întregul produs (sistem + ușa glisantă) este modificat.
- 5 Ușă cu oglindă – permite mărirea vizuală a spațiului și iluminarea interiorului.



Sistem de glisare PORTA într-o culoare non-standard (soluție contract)

Sistem de glisare pe perete

CU TUNEL

În versiunea cu pervazuri vizibile în jurul ușii (sistem de glisare PORTA).



FĂRĂ TUNEL

În versiunea fără pervazuri, sistemul este format dintr-o foaie de ușă și o șină superioară sau un sistem superior (sistemele de glisare BLACK, SLIDE, EFEKT).



Sistem de glisare ascuns

CU TOC TUNEL

În versiunea cu pervazuri vizibile în jurul ușii (sistem de glisare COMPACT).



FĂRĂ TOC TUNEL

În versiunea ascunsă, numai foaia de ușă este vizibilă în întreaga structură (Sistem de glisare FĂRĂ TOC).



Ce trebuie să aveți în vedere la proiectare?

- 1** RECOMANDARE: asigurați-vă că peretele pe care proiectați ușa glisantă nu are întrerupătoare de lumină sau prize. Când ușa este deschisă, aceasta poate obstrucționa instalațiile proiectate.
- 2** Alegeți tipul de sistem de glisare în etapa de proiectare – un sistem de glisare ascuns în perete necesită construirea și consolidarea unui perete pentru a găzdui caseta structurală.
- 3** Verificați găurile de montare – acestea vor varia în funcție de sistemul de glisare ales.
- 4** Ușile glisante pot fi instalate după ce deschiderea ușii a fost pregătită corespunzător (perete drept și podea nivelată).
- 5** Pentru sistemele de glisare, alegeți uși glisante dedicate; pentru sistemele PORTA și COMPACT, se potrivesc toate ușile noastre de interior glisante; dacă doriți să utilizați alte uși în alte sisteme, acestea vor necesita modificări suplimentare.

Alegerea sistemului de glisare depinde de obiectivul pe care doriți să îl atingeți în interiorul proiectat.

EFECT MINIMALIST

Vă recomandăm utilizarea unui sistem fără construcție de tip tunel.

UȘI CU CARACTER

Cu toate acestea, dacă doriți să accentuați caracterul interiorului, alegeți un sistem cu accente distincte, de exemplu sistemul de glisare BLACK.



ATENȚIE: Nu este posibilă realizarea unui decupaj pentru ventilație la ușile glisante.

Uși pliabile ALFA, BETA

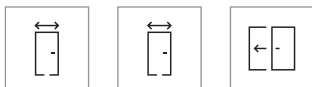

60 - 100
(ALFA)

60 - 90
(BETA)

Uși
glisante

Tocuri

- Toc PORTA SYSTEM modificat, interval de reglare B-K.



Cu falț
(ALFA)

Fără falț
(BETA)

Un set complet include:

- Sistem de ghidare (inclus în prețul setului).
- Ușă formată din două elemente.
- Toc PORTA SYSTEM (modificat).

Observații

- Declarație națională de performanță 25/03.17.2017.
- Norme: PN, CN și DIN.

Accesorii

- Garnitură.
- Trei balamale ascunde, argintii.

ALFA:

- Broască: cheie standard, cu blocare pentru uși de baie sau cu pregătire pentru cilindru.
- Contraplacă.

BETA:

- Mecanism de ghidare.
- Mâner rotund.



ALFA, BETA, Alb

Construcția ușii

Miezul ușii este din fagure de stabilizare sau placă din PAL perforat consolidată în interior cu o ramă din placaj (cost suplimentar).

ALFA este o ușă formată din 2 elemente asimetrice, cu broască normală pe foaia de ușă și contraplacă standard pe toc.

BETA este o ușă formată din 2 elemente simetrice, fără broască.



miezul: PAL
perforat



miezul: fagure
de stabilizare

Uși cu falț ALFA



Deschiderea ușii* (vedere de sus)

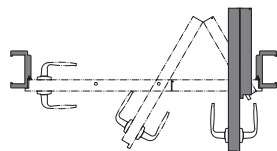

UȘĂ DE DREAPTA

Uși fără falț BETA



Deschiderea ușii* (vedere de sus)

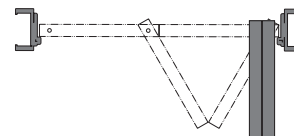

UȘĂ DE DREAPTA

NOTĂ! Elementele foilor de ușă complet deschise determină o ușoară îngustare a golului de trecere (cu aproximativ 10 cm).

Tabelul de dimensiuni (norma PN)

Tip de toc	Dimensiunea	S _s	H _s	D _s	S _o	H _o	O _s	O _w	S _b	H _b	S _z (6)	S _z (8)	H _z	T _{s/w}
Sistem ALFA	60	644	2000	40	680	2060	460	2016	646	2043	746	786	2088 / 2108	+20 / +10
	70	744			780		560		746		846	886		
	80	844			880		660		846		946	986		
	90	944			980		760		946		1046	1086		
	100	1044			1080		860		1046		1146	1186		
Sistem BETA	60	588	1990	40	680	2070	646	2016	646	2050	746	786	2088 / 2108	+20 / +10
	70	688			780		746		746		846	886		
	80	788			880		846		846		946	986		
	90	888			980		946		946		1046	1086		

Legendă dimensiuni

S_s lățimea totală a foii de ușă

H_s înălțimea totală a foii de ușă

D_s grosimea foii de ușă

S_o lățimea golului de zid pregătit pentru montarea tocului

H_o înălțimea golului de ușă în perete pregătit pentru montajul tocului, măsurată de la nivelul podelei finisate

O_s lățimea golului de trecere (dimensiunea este mai mică cu grosimea ușii poziționată pe balamale)

O_w înălțimea golului de zid (măsurată de la nivelul podelei finite)

S_b lățimea tocului, fără pervazuri

H_b înălțimea tocului, dimensiunea fără pervazuri

S_z lățimea totală a tocului de ușă, dimensiunea cu pervazuri

H_z înălțimea totală a tocului de ușă cu pervazuri

T_{s/w} toleranța acceptată privind variația lățimii/înălțimii golului de ușă

Verificați dimensiunea S_z pentru pervazuri de 60/80 mm în tabelele de dimensiuni.

Vedeți paleta completă de culori ➔ 248

Costuri suplimentare

sistemul de ghidare este inclus în prețul setului

dimensiunea „100” (ALFA)

miez PAL perforat

decupaj pentru ventilație

laminat CPL O,2 – culori marcate cu *

laminat CPL O,2 – GRUPA UNI MAT

Sistem de glisare PORTA

Tocuri

- Toc PORTA SYSTEM în varianta „tunel”.

Un set complet include:

- Sistem de perete.
- Ușă* (în varianta „glisantă”).
- Toc* (în varianta „tunel”).

* nu sunt incluse în preț

Observații

- Declarație națională de performanță 24/04/17/2017.
- Setul se poate folosi pentru orice deschidere sau orice direcție de glisare. Direcția de glisare se poate modifica prin fixarea paravanului protector pe partea stângă sau dreaptă a tocului PORTA SYSTEM.
- Norme: PN și CN.

Accesorii incluse în preț

- Șină cu bare de ghidare.
- Contraplacă.
- Garnitură autoadezivă.
- Sistem de perete care ghidează și stabilizează foaia de ușă în poziție verticală.



Sistem de glisare PORTA, PORTA CONCEPT A.9, Gri

Construcția

Sistemul este format dintr-o șină cu bară de ghidare, mască și paravan protector. Masca și paravanul protector sunt realizate din placă aglomerată de lemn și MDF. Sistemul PORTA se poate comanda pentru orice model de ușă din oferta PORTA în varianta glisantă.

Sistem de glisare PORTA

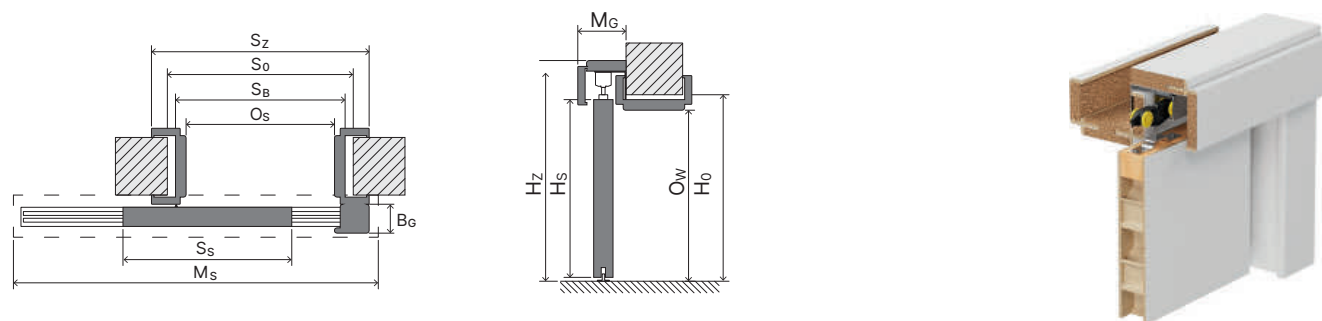

Tabelul de dimensiuni (norma PN)

	Dimensiunea	S_s	H_s	D_s	S_o (6)/(8)	H_o	O_s (6)/(8)	O_w	H_z	M_s (6)/(8)	M_g	B_g	$T_{s/w}$
Sistem de glisare PORTA	60	644	2030	40	680 / -	2060	602 / -	2016	2119	1413	103	60	+20 / +10
	70	744			780 / -		702 / -			1613			
	80	844			880 / -		802 / -			1813			
	90	944			980 / -		902 / -			2013			
	100	1044			1080 / -		1002 / -			2213			

Legendă dimensiuni

S_s lățimea totală a foii de ușă

H_s înălțimea totală a foii de ușă

D_s grosimea foii de ușă

S_o lățimea golului de zid pregătit pentru montarea tocului

H_o înălțimea golului de ușă în perete pregătit pentru montajul tocului, măsurată de la nivelul podelei finisate

O_s lățimea tocului

O_w înălțimea golului de zid (măsurată de la nivelul podelei finite)

H_z înălțimea totală a tocului de ușă cu pervazuri

M_s lungimea pervazului pentru sistemul de glisare

M_g grosimea pervazului pentru sistemul de glisare

B_g grosimea panoului de protecție pentru sistemul de glisare

$T_{s/w}$ toleranța acceptată privind variația lățimii/înălțimii golului de ușă

Verificați pervazurile de 60/80 mm în tabelele de dimensiuni (S_o , O_s , M_s).

Vedeți paleta completă de culori ➤ 248

Costuri suplimentare

laminat CPL 0,2 – culori marcate cu *

laminat CPL 0,2 – GRUPA UNI MAT

Furnir Natural Stejar Satin Alb

Furnir Natural Furnir Natural Select Negru

Sistem de glisare COMPACT

Tocuri

- Tocurile realizate în versiunea „tunel” sunt disponibile în versiuni dedicate pereților cu grosimea de până la 100, 125 și 150 mm.
- Doar tocul în versiunea „tunel” dedicată pereților cu grosimea de 125 mm este compatibil cu caseta de construcție PORTA.
- Toate versiunile „tunel” de mai sus sunt compatibile cu casele de construcție produse de liderii de pe piața europeană (se vor verifica dimensiunile S_o/H_o).

OBSERVAȚII

- Sistemul este conceput pentru a fi montat pe un perete de gips-carton cu o grosime de 125 mm.
- Declarație națională de performanță 24/04/17/2017.
- Se pot comanda extensii suplimentare simetrice și asimetrice ale tunelurilor (Comandă non-standard).
- Tocul tunel de 100 mm este disponibil pentru ușile glisante fără ramă de geam.
- Norme: PN și CN.

Accesorii incluse în preț

- Caseta de construcție dedicată pereților cu grosimea de 125 mm.
- Șină cu bare de ghidare și sistem de perete care ghidează și stabilizează foaia de ușă.
- Broască cu cârlig (cost suplimentar pentru ușă).
- Garnitură de etanșare cu perie pentru tocul tunel dedicat peretelui cu grosimea de 125 mm și 150 mm.
- Toc tunel pentru perete cu grosimea de 125 mm.



Sistem de glisare COMPACT, PORTA CONCEPT A.9, Stejar Natural Arles

Construcția ușii

Sistemul încastrare pentru perete de 125 mm este compus dintr-o casetă care se montează integral în corpul peretelui, un ghidaj cu roțițe de culisare și susținere și tocul tunel din MDF.

Modul de deschidere a ușii

REMARCĂ! Tocul tunel COMPACT este destinat folosirii, atât cu casele PORTA, cât și cu casele celor mai mari producători europeni din domeniu. Se recomandă verificarea dimensiunilor S_o/H_o înainte de montarea tocului COMPACT pe casele metalice ale altor producători.

vedere de sus

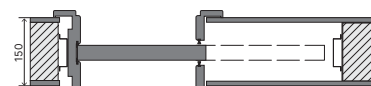
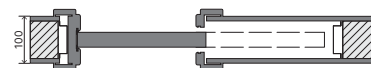
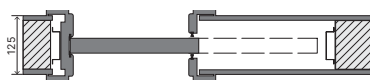

SISTEM DE GLISARE COMPACT (TOC TUNEL + CASETĂ METALICĂ CONCEPTĂ PENTRU A FI MONTATĂ PE UN PERETE CU GROSIMEA DE 125 MM.)

TOC TUNEL COMPACT PENTRU A FI MONTAT PE PEREȚI CU GROSIMEA DE 100 MM ȘI 150 MM.

Sistem de glisare COMPACT

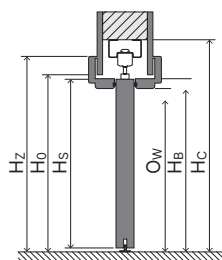
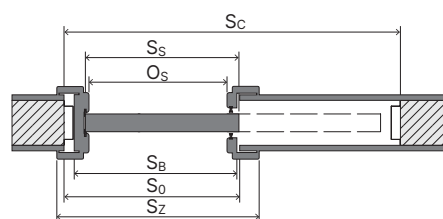

broască cu cârlig



construcția casetei metalice

Tabelul de dimensiuni (norma PN)

	Dimensiunea	S_s	H_s	S_o	H_o	O_s	O_w	S_B	H_B	S_z (6)	S_z (8)	H_z (6)/(8)	S_c	H_c	T_{sw}
Sistem de glisare COMPACT - simplu	60	644	2030	660	2065	600	2018	654	2040	744	784	2090 / 2110	1355	2130	+5 / +10
	70	744		760		700		754		844	884		1555		
	80	844		860		800		854		944	984		1755		
	90	944		960		900		954		1044	1084		1955		
	100	1044		1060		1000		1054		1144	1184		2155		
Sistem de glisare COMPACT - dublu	2 x 60	644	2030	1265	2065	1214	2018	1258	2040	1358	1398	2090 / 2110	2610	2130	+5 / +10
	2 x 70	744		1465		1414		1458		1558	1598		3010		
	2 x 80	844		1665		1614		1658		1758	1798		3410		
	2 x 90	944		1865		1814		1858		1958	1998		3810		
	2 x 100	1044		2065		2014		2058		2158	2198		4210		

Legendă dimensiuni

- S_s lățimea totală a foii de ușă
 H_s înălțimea totală a foii de ușă
 S_o lățimea golului de zid pregătit pentru montarea tocului tunel
 H_o înălțimea golului de ușă în perete pregătit pentru montajul tocului tunel, măsurată de la nivelul podelei finisate
 O_s lățimea tocului
 O_w înălțimea golului de zid (măsurată de la nivelul podelei finite)

- S_B lățimea tocului, fără pervazuri
 H_B înălțimea tocului, dimensiunea fără pervazuri
 S_z lățimea totală a tocului de ușă, dimensiunea cu pervazuri
 H_z înălțimea totală a tocului de ușă cu pervazuri
 S_c lățimea golului de zid pentru inserarea casetei metalice
 H_c înălțimea golului de zid pentru inserarea casetei metalice, măsurată de la nivelul podelei finisate
 T_{sw} toleranța acceptată privind variația lățimii/înălțimii golului de ușă

Verificați pervazurile de 60/80 mm în tabelele de dimensiuni (S_z , H_z).

Vedeți paleta completă de culori ➔ 248



PORTA CONTRACT
 Tocul tunel poate fi comandat pe furnir natural.

Costuri suplimentare

laminat CPL 0,2 – culori marcate cu *

laminat CPL 0,2 – GRUPA UNI MAT

sistem de sincronizare a închiderii pentru uși duble

Sistem de glisare FĂRĂ TOC

Construcția sistemului de glisare FĂRĂ TOC

- Sistemul de glisare este realizat din profile de aluminiu adaptate încăstrării în perete de gips – carton sau din cărămidă. Se pot instala foi de ușă cu grosimea de 40 mm.
- Sistemul este echipat cu un set de accesorii și funcții care permit instalarea precisă a sistemului și reglarea foii de ușă (reglarea adâncimii foii în sistem, reglarea poziției foii în raport cu tocul - la o înălțime de +/- 2,5 mm) și o grindă tampon detașabilă care permite înlocuirea foii de ușă, set de garnituri, ghidaje, role cu rulmenți.

OBSERVAȚII

- Declarație națională de performanță 24/04/17/2017.
- Evaluare Tehnică Națională ITB-KOT-2020/1281 ediția 1 - Sistem de glisare.
- Sistemul este conceput pentru a fi montat pe un perete de gips-carton cu o grosime de 100 mm sau 125 mm.
- Norme: PN și CN.

Accesorii incluse în preț

- Construcția casetei.
- Broască cu cârlig (cost suplimentar pentru ușă).



Sistem de glisare FĂRĂ TOC , Vopsea Premium

Construcția ușii

Miezul ușii este din „fagure de stabilizare” sau PAL perforat (cost suplimentar). Construcția este acoperită cu plăci HDF.



ușă cu broască cu cârlig



mânere dedicate (rotunde sau pătrate)

Sistem de glisare FĂRĂ TOC

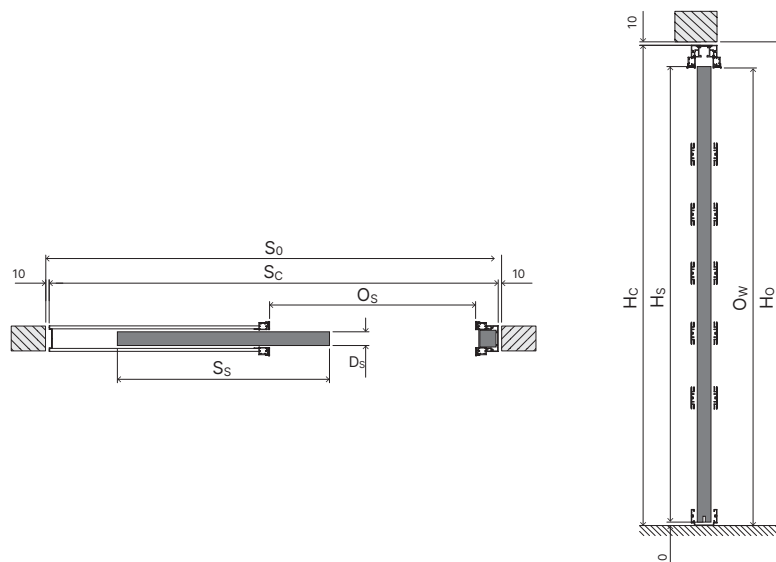

Modul de deschidere a ușii

Sistemul nu necesită utilizarea de tocuri sau pervazuri de mascare. Caseta este proiectată pentru instalarea în pereții din gips-carton.

vedere de sus



SISTEM DE GLISARE DEDICAT PEREȚILOR CU GROSIMEA DE 100 MM.



SISTEM DE GLISARE DEDICAT PEREȚILOR CU GROSIMEA DE 125 MM.

Tabelul de dimensiuni (norma PN)

	Dimensiunea S_s	H_s	D_s	S_o	H_o	O_s	O_w	S_c	H_c	$T_{s/w}$
Sistem de glisare FĂRĂ TOC	70	744	2030	40	1580	2110	2036	1560	2102	+10 / +10
	80	844			1780			1760		
	90	944			1980			1960		

Legendă dimensiuni

S_s lățimea totală a foii de ușă

H_s înălțimea totală a foii de ușă

D_s grosimea foii de ușă

S_o lățimea golului de perete pregătit pentru montarea tocului

H_o înălțimea golului de ușă în perete pregătit pentru montajul tocului, măsurată de la nivelul podelei finisate

O_s lățimea tocului

O_w înălțimea golului de zid (măsurată de la nivelul podelei finite)

S_c lățimea golului de zid pentru inserarea casetei metalice

H_c înălțimea golului de zid pentru inserarea casetei metalice, măsurată de la nivelul podelei finisate

$T_{s/w}$ toleranța acceptată privind variația lățimii/înălțimii golului de ușă

Vedeți paleta de culori mai detaliată ➔ 248

Costuri suplimentare

miez PAL perforat

broască cu cârlig

mâner rotund sau pătrat

Furnir Natural Stejar Mat

Furnir Natural Mat: Stejar, Stejar Bianco, Nuc Taupe

Furnir Natural Stejar Satin Alb, Furnir Natural Select Negru

Sistem de glisare BLACK

OBSERVAȚII

- Declarație națională de performanță 24/04/17/2017.
- Setul se poate folosi pentru orice deschidere sau orice direcție de glisare.
- Sistemul este destinat montării într-un gol mai mic față de cel cu dimensiunile standard.
- Nu este disponibilă broasca cu cârlig.
- În cazul unui sistem cu uși duble trebuie comandate două sisteme, două foi de ușă și o clemă de conectare.

Dacă utilizați manșoane de distanțare, aveți posibilitatea să îndepărtați foaia de ușă de perete cu 10 mm. Posibilitate de a combina sistemul BLACK cu uși glisante din alte colecții PORTA:

- Sistemul BLACK tip LUNA poate fi comandat cu orice ușă glisantă.
- Sistemul Black, tip REA poate fi utilizat cu foi de ușă cu structură PAL perforat.
- Norme: PN și CN.

Accesorii incluse în preț

- Șină de ghidare 2000 mm.



Sistem de glisare BLACK REA

Construcția ușii

Miezul ușii este din „fagure de stabilizare” sau PAL perforat (cost suplimentar). Construcția este acoperită cu plăci HDF.



Tip REA



Tip LUNA



NOU
sistem de ghidare montat pe perete



mâner Black 1



Tabelul de dimensiuni (norma PN)

	Dimensiunea	S_s	H_s	D_s	S_o	H_o	M_s	$T_{s/w}$
Sistem de glisare BLACK	70	744	2090	40	680	2060	2000	$\pm 10 / \pm 5$
	80	844			780			
	90	944			880			
	100	1044			980			

* Dacă se folosește altă ușă pe sistemul PORTA BLACK, înălțimea golului de zid trebuie redusă cu 60 mm.

	Dimensiunea	S_{s1}	S_{s2}	H_s	D_s	S_o	H_o	M_s	$T_{s/w}$
Sistem de glisare dublu BLACK	70 + 70	744	744	2090	40	1425	2060	4000	$\pm 10 / \pm 5$
	80 + 70	844	744			1525			
	80 + 80	844	844			1625			
	90 + 70	944	744			1625			
	90 + 80	944	844			1725			
	90 + 90	944	944			1825			
	100 + 70	1044	744			1725			
	100 + 80	1044	844			1825			
	100 + 90	1044	944			1925			
	100 + 100	1044	1044			2025			

Legendă dimensiuni

S_s lățimea totală a foii de ușă

H_s înălțimea totală a foii de ușă

D_s grosimea foii de ușă

S_o lățimea golului de perete pregătit pentru montarea tocului

H_o înălțimea golului de ușă în perete pregătit pentru montajul tocului, măsurată de la nivelul podelei finisate

M_s lungimea pervazului pentru sistemul de glisare

$T_{s/w}$ toleranța acceptată privind variația lățimii/înălțimii golului de ușă

Vedeți paleta de culori mai detaliată [➔](#) 248

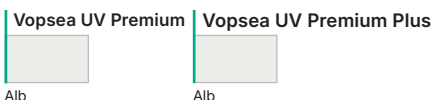

Costuri suplimentare

miez PAL perforat

mâner Black 1

mâner dreptunghiular pentru uși glisante

clemă de conectare pentru sistemul cu două foi de ușă

set de două dispozitive de închidere

set de 5 inele metalice de ventilație

ghidaj pentru uși montat pe perete

Sistem de glisare SLIDE

OBSERVAȚII

- Declarație națională de performanță 24/04/17/2017.
- Sistemul este destinat montării într-un gol mai mic față de cel cu dimensiunile standard.
- Nu este disponibilă broasca cu cârlig.
- Norme: PN și CN.

Accesorii incluse în preț

- Șină de ghidare 2000 mm.
- Set de două dispozitive de închidere.



Construcția ușii

Miezul ușii este din PAL perforat. Construcția este acoperită cu plăci HDF.



miezul: PAL perforat

Direcții de deschidere a ușii

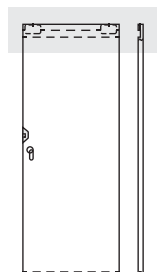
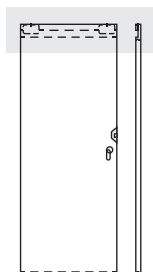
01.
UȘĂ
DE DREAPTAdirecția de
deschidere →02.
UȘĂ
DE STÂNGAdirecția de
deschidere ←

01.

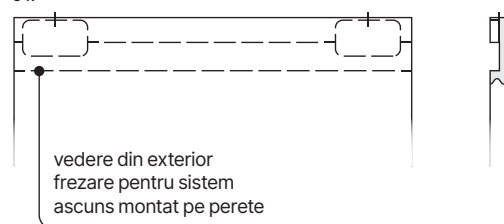

02.

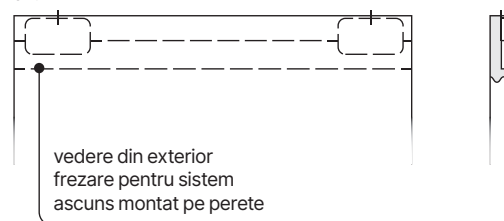

Tabelul de dimensiuni (norma PN)

	Dimensiunea	S_s	H_s	D_s	S_o	H_o	M_s	$T_{s/w}$
Sistem de glisare SLIDE	70	744	2200	40	680	2060	2010	±10 /±5
	80	844			780			
	90	944			880			
	100	1044			980			

Legendă dimensiuni

 S_s lățimea totală a foii de ușă H_s înălțimea totală a foii de ușă D_s grosimea foii de ușă S_o lățimea golului de perete pregătit pentru montarea tocului H_o înălțimea golului de ușă în perete pregătit pentru montajul tocului, măsurată de la nivelul podelei finisate M_s lungimea pervazului pentru sistemul de glisare $T_{s/w}$ toleranța acceptată privind variația lățimii/înălțimii golului de ușă

Vedeți paleta de culori mai detaliată → 248

(2) Culori Uni



Alb Cașmir Gri Fiord Olive

(3) Modern



Stejar Vicenza Stejar Vicenza Gri Stejar Bookmatch

(4) Culori Uni



Cașmir Gri Nisipiu Gri Prăfuit Stejar Alb Casella

(4) Modern

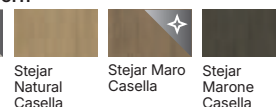

Stejar Natural Casella Stejar Maro Casella Stejar Marone Casella

(4) Rustic



Halifax Natural Halifax Tabak

(4) Traditional



Stejar Nisipiu

DE
REȚINUT!Numărul din paranteze, de exemplu (1),
reprezintă grupa de preț

Verificați coperta din spate

Costuri suplimentare

măner dreptunghiular pentru uși glisante

Sistem de glisare EFEKT

OBSERVAȚII

- Declarație națională de performanță 24/04/17/2017.
- Nu este disponibilă broasca cu cârlig.
- Capacitatea de încărcare a sistemului: 80 kg.
- Distanța dintre foaia de ușă și perete: 10 mm. Creșterea acestei dimensiuni este posibilă în faza de montaj, prin folosirea unui distanțier sub elementul superior (nu este inclus în set) sau comandând ușa potrivită cu dimensiunea dorită deschiderii (implementare de către Departamentul Non-Standard).
- Sistemul este destinat montării într-un gol de trei ori mai mic față de cel cu dimensiunile standard, de exemplu pentru golul de zid de „60” → în set este inclusă o foaie de ușă de „90”.

Accesorii incluse în preț

- Șină.



Sistem de glisare EFEKT, implementare de către Departamentul Non-Standard (pregătirea ușii pentru aplicarea oglinzii)

Construcția

Miezul ușii este din PAL perforat. Construcția este acoperită cu plăci HDF.



miezul: PAL perforat

Direcții de deschidere a ușii

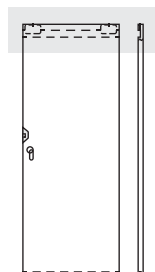
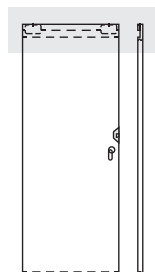
01.
UȘĂ
DE DREAPTAdirecția de
deschidere →02.
UȘĂ
DE STÂNGAdirecția de
deschidere ←

01.

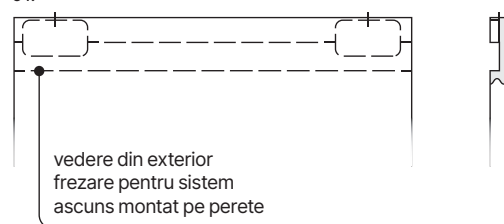
vedere din exterior
frezare pentru sistem
ascuns montat pe perete

02.

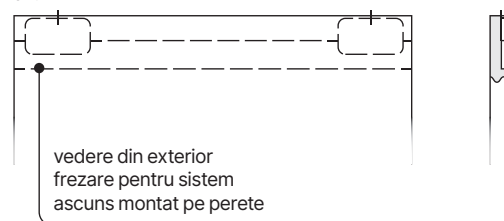
vedere din exterior
frezare pentru sistem
ascuns montat pe perete

Tabelul de dimensiuni (norma PN)

	Dimensiunea	S _s	H _s	D _s	S _o	H _o	M _s	T _{s/w}
Sistem de glisare EFEKT	90	944	2230	40	680	2060	1665	±10 / ±5
	100	1044			780		1865	
	110	1144			880		2065	

Legendă dimensiuni

S_s lățimea totală a foii de ușăH_s înălțimea totală a foii de ușăD_s grosimea foii de ușăS_o lățimea golului de perete pregătit pentru montarea toculuiH_o înălțimea golului de ușă în perete pregătit pentru montajul tocului, măsurată de la nivelul podelei finisateM_s lungimea pervazului pentru sistemul de glisareT_{s/w} toleranța acceptată privind variația lățimii/înălțimii golului de ușă

Vedeți paleta de culori mai detaliată → 248

Vopsea Premium



Alb

(2) Culori Uni



Alb

Cașmir

Gri

Fiord

Olive

(3) Modern

Stejar
VicenzaStejar
Vicenza GriStejar
Bookmatch

(4) Culori Uni



Cașmir

Gri Nisipiu

Gri Prăfuit

(4) Modern

Stejar Alb
CasellaStejar
Natural
CasellaStejar Maro
CasellaStejar
Marone
Casella

(4) Rustic

Halifax
NaturalHalifax
Tabak

(4) Traditional

Stejar
NisipiuDE
REȚINUT!Numărul din paranteze, de exemplu (1),
reprezintă grupa de preț
Verificați coperta din spate

Costuri suplimentare

dimensiunea „100”

dimensiunea „110”

măner dreptunghiular pentru uși glisante

Parametrii tehnici și accesorii pentru uși glisante



BROASCĂ SPECIALĂ CU MÂNER LATERAL ȘI FRONTAL, PENTRU UȘI GLISANTE.

Culori: auriu, auriu mat, argintiu, argintiu mat, negru.

Forme și culori disponibile pentru mânerele laterale

Mâner lateral



MÂNER LATERAL PENTRU UȘI GLISANTE

Culori: argintiu, argintiu mat, auriu, auriu mat, negru.

Mâner dreptunghiular



MÂNER DREPTUNGIULAR PENTRU UȘI GLISANTE

Culori: argintiu, argintiu mat, auriu, auriu mat, negru.



Mâner rotund

**MÂNER ROTUND PENTRU UȘI GLISANTE
INCLUS ÎN PREȚUL UȘII**

Culori: argintiu, auriu și negru.

Uși glisante

Ușile glisante sunt fabricate ca uși glisante de stânga.

Sistem de glisare ascuns - dublu

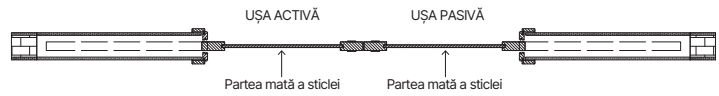

Sistem de glisare ascuns - simplu

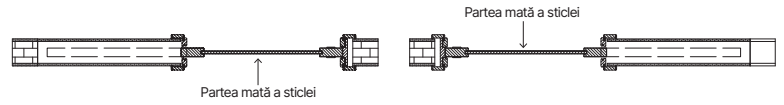

Sistem de glisare pe perete

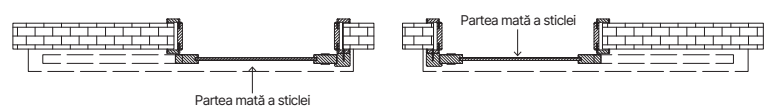

Uși glisante cu oglindă

Pentru marcarea părții mai late a ușii

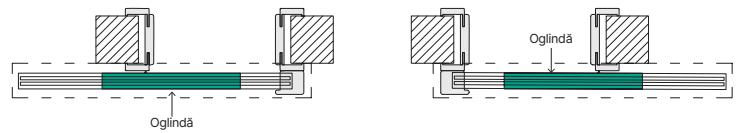

Pentru marcarea laturii mai înguste a ușii

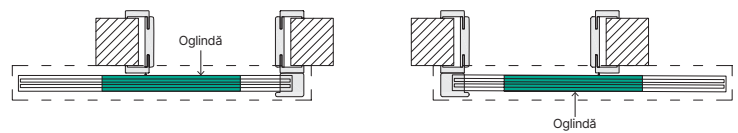

Simple

Pentru marcarea părții mai late a ușii

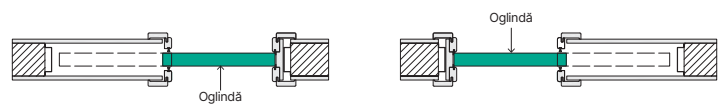

Pentru marcarea laturii mai înguste a ușii

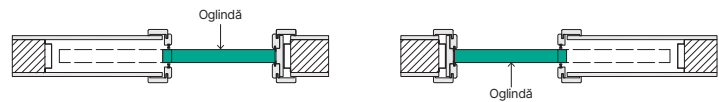

Compact

Pentru marcarea părții mai late a ușii



Pentru marcarea laturii mai înguste a ușii



Dublu

Accesorii și mânere

Alegeți-vă accesoriile în funcție de preferințe

Multe culori

Mânerele noastre sunt disponibile într-o multitudine de culori, astfel încât să le puteți sorta ușor cu alte elemente din încăperea. Atunci când cumpărați accesoriile ca set, aveți certitudinea că toate elementele se vor potrivi perfect din punct de vedere cromatic (mâner, broască, balamale).



Stiluri diferite

Veți găsi în gama noastră mânere potrivite pentru orice stil de interior. Mânerele cu forme geometrice și design minimalist sunt ideale pentru stilul modern. În interioarele clasice, mânerele cu șild lung și forme rotunjite sunt ideale.



Funcționalitate

În oferta noastră veți o colecție completă de mânere pentru mobilier și uși, cuieră și opritoare, pentru un interior coerent atât stilistic, cât și funcțional.

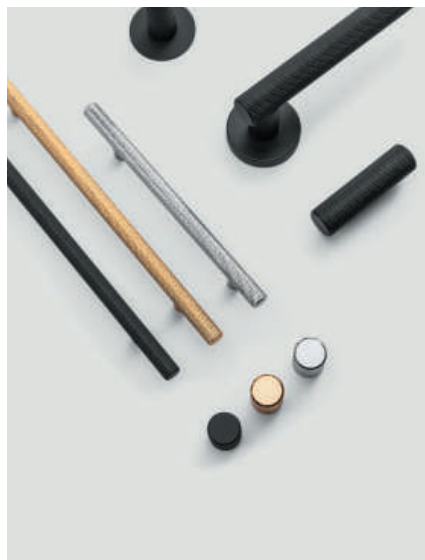



Recomandare

ACHIZIȚIONAȚI CONVENABIL
CA SET







ușă + toc + mâner

Verificați pagina [➤](#) 190

Basic







[PORTA] NEW LINE



	măner	  rozetă standard	  rozetă cu cilindru	  rozetă cu buton de baie
A. Euforia				
B. Doro				
C. Segura				
		negru, argintiu		

Datorită tehnicii de imprimare folosită, culoarea produsului prezentat poate să difere de cea originală.









	mâner	  rozetă standard	  rozetă cu cilindru	  rozetă cu buton de baie
A. Semplo		negru, alb, argintiu mat		
B. Fiumo		negru, argintiu mat, auriu mat		
C. Eleganto		negru, alb, argintiu mat, auriu mat		
D. Fioro		negru, alb, argintiu, auriu, auriu mat, gri metalic		
E. Lago		negru, argintiu, auriu, auriu mat, gri metalic		

Datorită tehnicii de imprimare folosită, culoarea produsului prezentat poate să difere de cea originală.

Prestige

[PORTA] NEW LINE









	măner	  rozetă standard	  rozetă cu cilindru	  rozetă cu buton de baie
A. Calio				
B. Fresco				
C. Plato				
D. Supro				

negru cu PVD auriu, negru cu argintiu

Datorită tehnicii de imprimare folosită, culoarea produsului prezentat poate să difere de cea originală.

Clasic



	mâner	  rozetă standard	  rozetă cu cilindru	   rozetă cu buton de baie
A. Caldo		auriu, negru, argintiu		
B. Nobile		auriu, negru, argintiu		
C. Moderno		negru, alb		
	versiunea fără gaură	versiunea cu cheie	versiunea cu cilindru	versiunea cu buton de baie
C. LUNGO		negru, alb		

Datorită tehnicii de imprimare folosită, culoarea produsului prezentat poate să difere de cea originală.

Geometric

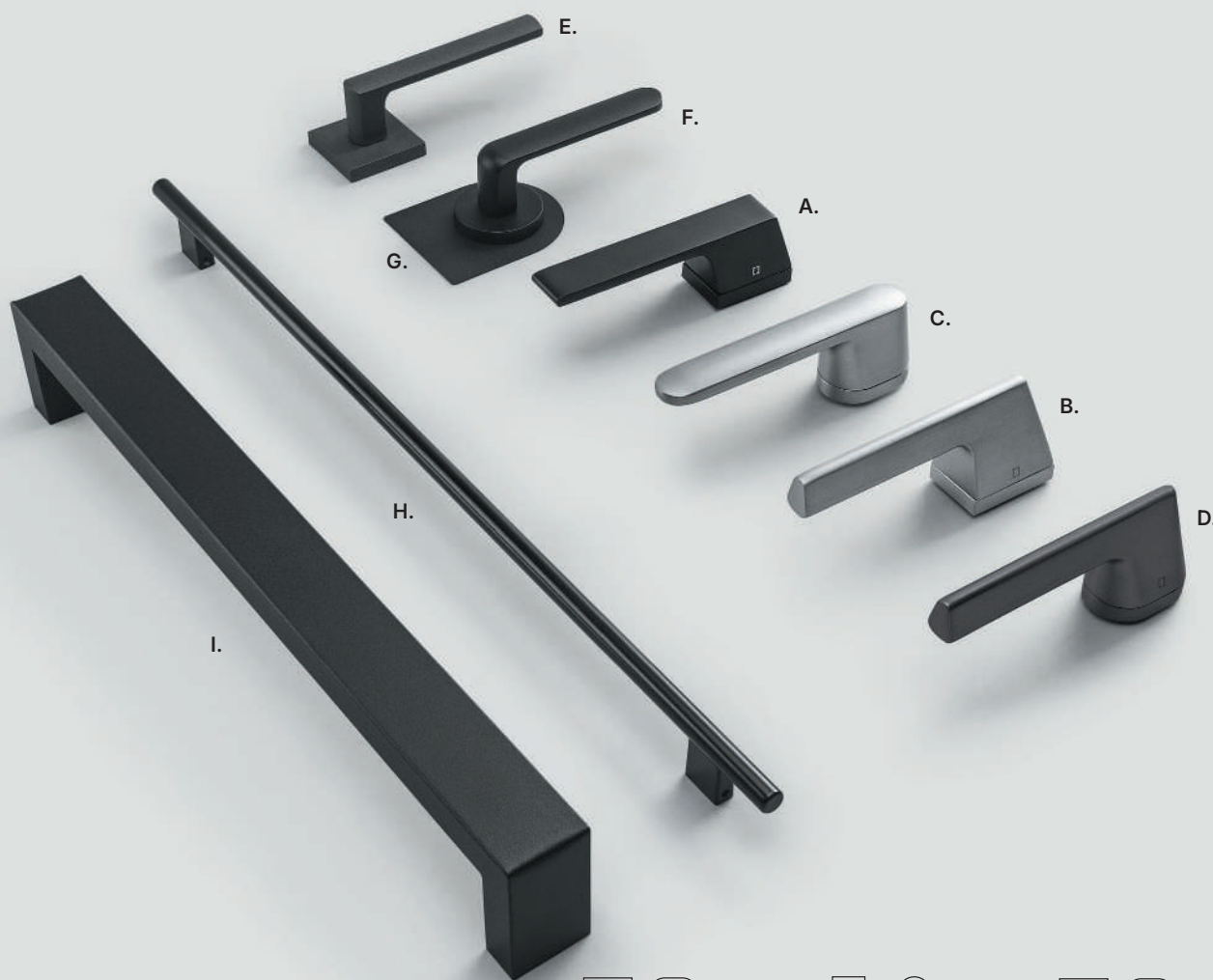

	mâner	rozetă standard	rozetă cu cilindru	rozetă cu buton de baie	
A. Magro B. Magro Slim C. Finaro D. Finaro Slim			argintiu mat, gri metalic, negru		
E. UNICO F. ORGANIC			negru structurat, antracit structurat		
G. Șablon pentru mâner	negru structurat, antracit structurat				
H. Mâner bară Estima (56 cm)	negru, alb				
I. Mâner bară Carbon (45 cm)	negru structurat				
		Șabloane pentru mâner (G.)	dreptunghiular	rotund	oval

Datorită tehnicii de imprimare folosită, culoarea produsului prezentat poate să difere de cea originală.

Azura



rozetă standard



rozetă cu cilindru



rozetă cu
buton de baie

Mâner

A. AZURA

negru, argintiu, auriu

Accesorii

opritor de ușă	B. perete
	C. podea
cuier	D.
mâner pentru mobilier	E.* 320 mm
	F.* 192 mm
	G.* 128 mm
	H. t-bar
buton pentru mobilă	I. con
	J. cilindric

negru, argintiu, auriu

Datorită tehnicii de imprimare folosită, culoarea produsului prezentat poate să difere de cea originală.
* Valorile indicate pentru mânerele longitudinale pentru mobilier (320 mm, 192 mm, 128 mm) indică distanța dintre șuruburile de fixare a mânerelor.

Accesorii adiționale

Șabloane pentru mânere



ȘABLON ROTUND



ȘABLON DREPTUNGHILAR



ȘABLON OVAL

Opritor magnetic

Un sistem ascuns de blocare a ușilor care ocupă un spațiu minim pe podea. Puteți utiliza pentru ușile fără prag automat sau cu decupaj pentru recuperare de căldură. Necesită găurirea foii de ușă.

NOU



Instalare ușoară și rapidă folosind bandă de fixare rezistentă, fără a fi nevoie să faceți găuri în podea!

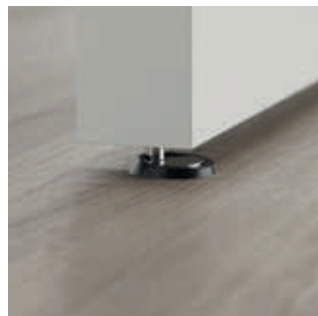

Aflați mai multe despre opritorul nostru magnetic și cum să îl montați



Cilindru



EURO CILINDRU PENTRU UȘI DE INTERIOR

Dimensiuni:

- 30/30 (ușă fără falț)
- 26/35 (uși cu falț)

Negru

Argintiu

TIPURI DE STICLĂ



STICLĂ TRANSPARENTĂ



STICLĂ NEAGRĂ

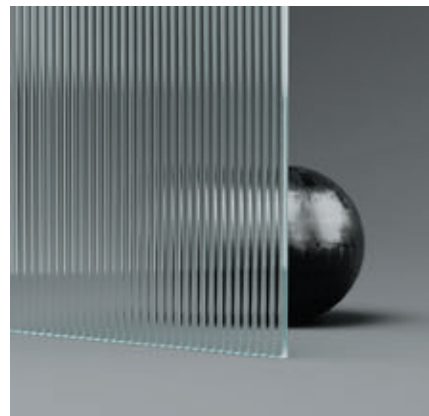

STICLĂ STRIATĂ



STICLĂ MATĂ "RAMĂ"



STICLĂ MATĂ

Geam rotund din oțel inoxidabil

Diametrul exterior este de 350 mm. Puteți alege între sticlă de siguranță transparentă sau sticlă mată securizată de 6 mm grosime, clasa 2.

Geamul rotund din oțel inoxidabil este disponibil doar pentru uși cu miezul din PAL perforat pentru următoarele modele:

PORTA DECOR
PORTA CPL
NATURA CLASSIC
PORTA RESIST



Oțel inoxidabil



Negru

Ce trebuie să aveți în vedere atunci când alegeți tocul ușii?

Selectați funcția tocului

Ascuns:

PORTA HIDE

Proiectați ușa în funcție de ideile dumneavoastră! Vopsiți-o, tapetați-o, personalizați-o după cum doriți.

Aflați mai multe la pagina [➤ 80](#)

100% rezistent la apă:

HYDRO PROTECT™ TOCURI DIN OȚEL

Aflați mai multe la pagina [➤ 208](#)



Selectați tipul de toc

Tocurile fără falț sunt concepute pentru a ascunde balamalele atunci când ușa este închisă.

Acest lucru dă impresia că ușa este perfect conectată cu toc și formează o suprafață uniformă cu acesta.

Tocurile cu falț au un design tradițional.

Tocul cu falț se conectează la ușă astfel încât marginea foii de ușă să se suprapună ușor peste marginea tocului.

Aflați mai multe la pagina [➤ 204](#)



Selectați elemente suplimentare

Vedeți cum puteți oferi un aspect nou ușilor dvs.! Acordați atenție detaliilor și alegeți accesorii moderne, care vă permit să îmbunătățiți aspectul ușilor fără a fi nevoie să le înlocuiți.

MODUL RETRO

Coroană și pervazuri decorative pentru montare împreună cu tocul. Mai multe detalii la pagina [➤ 206](#)

PLINTĂ

O modalitate elegantă și practică de a finisa interiorul. Mai multe detalii la pagina [➤ 227](#)





Ce trebuie să aveți în vedere atunci când alegeți tocul ușii?

Selectați funcția tocului

Alegeți un toc de ușă 100% rezistent la apă, care garantează durabilitate și fiabilitate pentru mulți ani.

Tocuri din oțel cu multe avantaje

Tocurile din oțel sunt alegerea ideală pentru cele mai exigente spații, atât din punct de vedere al durabilității, cât și al aspectului estetic. Datorită versatilității lor, reprezintă o alegere ideală atât pentru clădirile noi, cât și pentru cele vechi, care necesită o renovare atent gândită, conferindu-le un stil și un design unic. Gama largă de opțiuni de personalizare și opțiuni non-standard, inclusiv orice culoare RAL sau NCS, oferă nenumărate posibilități de configurare.



Linie de îmbinare invizibilă

Tocurile din oțel sunt sudate la îmbinări și apoi acoperite cu Vopsea pe bază de poliester Premium. Datorită acestui fapt, linia de colț este invizibilă și, în același timp, foarte durabilă.



Durabilitate ridicată

Precizia manoperei și materialele utilizate în producție garantează o calitate de lungă durată. Datorită rezistenței ridicate la deteriorări mecanice și coroziune, acestea vor fi o investiție excelentă pentru mulți ani. Sunt ideale în băi sau bucătării, adică în încăperi cu umiditate crescută, unde performanța și durabilitatea sunt esențiale.

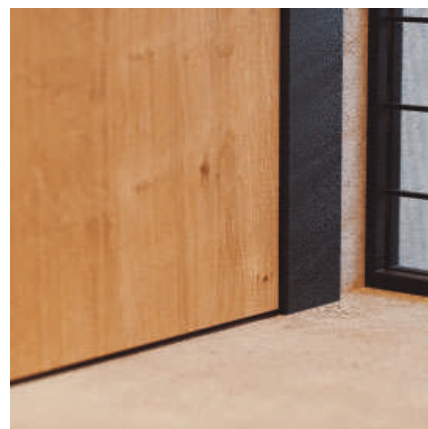

Rezistent la umiditate

Tocurile din oțel sunt fabricate din tablă galvanizată și protejate suplimentar cu un strat de pasivizare în timpul procesului de pregătire a suprafeței. Apoi se aplică un strat de vopsea pulbere poliesterică. Toate acestea contribuie la creșterea rezistenței la coroziune pe termen lung și protejează tocurile de apă, de exemplu, în timpul spălării podelelor.

100%
REZISTENT LA APĂ



**TOC
HYDRO PROTECT™**

**Gata cu tocurile
umflate în spațiile
cu umiditate
crescută!**

**O nouă dimensiune
a durabilității**

Rezistență excepțională la
umiditate și deformare, ideală
pentru băi, bucătării sau
spălătorii.

Aspect identic

Cu tocurile din grupele PORTA
SYSTEM și PORTA SYSTEM
ELEGANCE.

**Disponibil în mai
multe colecții de uși
PORTA**

Identificați pictograma HYDRO
PROTECT™ lângă produsele din
catalog.

**Înlocuiți tocul
umflat al ușii cu
HYDRO PROTECT™
fără a renova baia!**

**FUNCTION
+ DESIGN**

Ce trebuie să aveți în vedere atunci când alegeți tocul ușii?

Selectați tipul de toc

Tocuri fără falț

- 1 Suprafața ușii este la același nivel cu tocul.
- 2 Balamale ascunse.
- 3 Ușa fără falț – este realizată fără decupaj specific, cunoscut sub denumirea de falț.



FĂRĂ FALȚ

BALAMA 3D ASCUNSĂ



Vedere de sus



Tocuri fără falț disponibile în oferta PORTA:

PORTA SYSTEM ELEGANCE **HYDRO PROTECT™**

PORTA SYSTEM ELEGANCE

PORTA SYSTEM ELEGANCE 90°

Toc din oțel PORTA SYSTEM ELEGANCE

LEVEL

Tocuri cu panou superior

- 1 Fără falț
- 2 Balamale ascunse.
- 3 Ușa fără falț – este realizată fără decupaj specific, cunoscut sub denumirea de falț.
- 4 Panoul superior permite alungirea vizuală a ușii.



SUPRAFAȚA UȘII ESTE LA
ACELAȘI NIVEL CU TOCUL.

BALAMA 3D ASCUNSĂ



Recomandare

PANOUL SUPERIOR
ESTE DISPONIBIL ÎN
DOUĂ ÎNĂLȚIMI:
20 cm și 100 cm, cu
opțiunea de a-l tăia la
înălțimea dorită.

Vedere de sus



Tocuri cu panou superior disponibile în oferta PORTA:

LEVEL

Tocuri cu falț reversibil



- 1 Suprafața ușii este la același nivel cu tocul.
- 2 Balamale ascunse.
- 3 Ușă cu falț reversibil, cu deschidere spre interior, păstrând în același timp un efect estetic de aliniere perfectă a suprafeței pe partea exterioară.



SUPRAFAȚA UȘII ESTE LA ACELAȘI NIVEL CU TOCUL.

BALAMA 3D ASCUNSĂ



Recomandare

În faza de proiectare a interiorului și montaj, este important să se acorde atenție **POZIȚIONĂRII ÎMBINĂRII PODELEI** – aceasta trebuie să fie situată direct sub ușă.

Vedere de sus



Tocuri cu falț reversibil disponibile în oferta PORTA:

PORTA SYSTEM cu falț reversibil

Tocuri cu falț



- 1 Foaia de ușă se suprapune peste toc.
- 2 Balamale vizibile.
- 3 Ușă cu falț.



CU FALȚ

BALAMA VIZIBILĂ



Vedere de sus



Tocuri cu falț disponibile în oferta PORTA:

PORTA SYSTEM **HYDRO PROTECT™**
PORTA SYSTEM
PORTA SYSTEM 90°
Toc din oțel PORTA SYSTEM
MINIMAX
RENOVA

Ce trebuie să aveți în vedere atunci când alegeți tocul ușii?

Selectați elemente suplimentare

Modul

RETRO

PORTA SYSTEM + Modul RETRO (coroană + set pervazuri verticale decorative)



PORTA INSPIRE

Pervazuri decorative

LINEO

Utilizarea pervazurilor decorative LINEO mărește dimensiunea S_2 (lățimea totală a tocul) cu 66 mm și H_2 (înălțimea totală a tocul) cu 33 mm. Pervazul decorativ LINEO are o lățime totală de 45 mm.

NOU



PORTA GRANDE

Costuri suplimentare

coroană: furnir natural Stejar Satin Alb

pervazuri decorative: furnir natural Stejar Satin Alb

PERVAZURILE DECORATIVE MĂRESC LĂȚIMEA TOTALĂ A UȘII.
 Verificați distanța față de întrerupătoare și prize electrice.

Profile decorative IMPERIAL

Utilizarea pervazurilor decorative IMPERIAL mărește dimensiunea S_2 (lățimea totală a tocului) cu 82 mm și dimensiunea H_2 (înălțimea totală a tocului) cu 41 mm. Pervazul decorativ IMPERIAL are o lățime totală de 57 mm.

NOU



PORTA IMPERIAL

Profile decorative ORNATO

Utilizarea pervazurilor decorative ORNATO mărește dimensiunea S_2 (lățimea totală a tocului) cu 82 mm și dimensiunea H_2 (înălțimea totală a tocului) cu 41 mm. Pervazul decorativ ORNATO are o lățime totală de 57 mm.

NOU



PORTA ORNATO



NR B.BK.60111.808.2024
valabil până la:
17 ianuarie 2030

PORTA SYSTEM HYDRO PROTECT™, PORTA SYSTEM ELEGANCE HYDRO PROTECT™

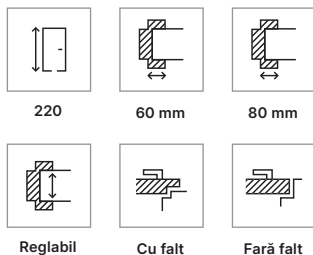

Construcția ușii

Tocul de ușă cuprinde:

- Traversă orizontală și două lonjeroane verticale realizate din compozit lemn-polimer, echipate cu feronerie și accesorii corespunzătoare.
- Pervazuri (versiunea cu falț: 60, 80 mm; versiunea fără falț: 80 mm) din compozit lemn-polimer.

Tocul de ușă este produs și livrat clientului într-un kit complet care include toate elementele destinate asamblării.

OBSERVAȚII

- Norma PN-EN 14351-2.
- Tocul ușii trebuie instalat în încăperi cu pereți finisați (de exemplu, tapet) și podele (de exemplu parchet, gresie, etc.).
- Pentru dimensiunea „100” a treia balama este necesară.
- Înălțime „220”: trei balamale standard.

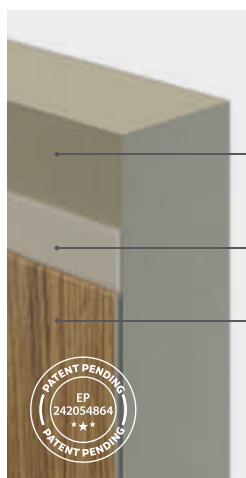

Secțiunea tocului HYDRO PROTECT™

COMPOZIT LEMN-POLIMER
100% REZISTENT LA APĂ

ADEZIV REZISTENT LA APĂ

FINISAJUL SUPRAFEȚEI

Finisajele din categoria de culori cu 5 picături expuse timp îndelungat la apă și fără protecția cu silicon a tocului își pot pierde o parte din calitățile estetice (pete minore vizibile de apă, pete de umezeală) fără a-și pierde calitățile funcționale.



Laminat PP, Laminat CPL, Vopsea UV Premium Plus, Placă sincronizată de 3 mm



Finisaj Sintetic, Finisaj Lăcuit Premium

Interval de reglare

Pervaz unghiular cu interval de reglare extins cu opțiunea de scurtare într-un loc special pregătit.

EXEMPLU DE REGLARE PENTRU TOCUL PORTA SYSTEM HYDRO PROTECT™ ÎN INTERVALUL A-B.

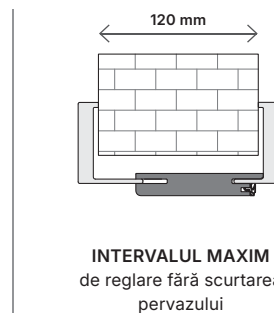
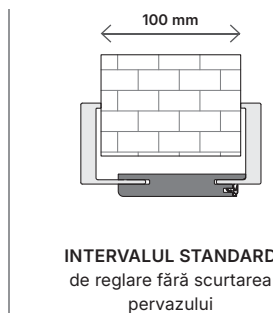
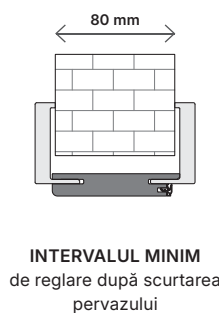

Uși de interior și tocuri din MDF (norma PN)

Vezi desenele din dreapta

Tip de toc	Dimensiune S _s	H _s	D _s	S _o	H _o	O _s	O _w	S _b	H _b	S _z (6)	S _z (8)	H _z	T _{s/w}		
cu toc PORTA SYSTEM HYDRO PROTECT™	60	644	2030	40	680	2060	602	2016	646	2038	746	786	pervaz (6) / (8) 2088 / 2108	+20 / +10	
	70	744			780				702		746	846			886
	80	844			880				802		846	946			986
	90	944			980				902		946	1046			1086
	100	1044			1080				1002		1046	1146			1186
cu toc: PORTA SYSTEM ELEGANCE HYDRO PROTECT™	60	618	2017	40	690	2060	602	2016	646	2038	-	786	2108	+20 / +10	
	70	718			790				702		746	-			886
	80	818			890				802		846	-			986
	90	918			990				902		946	-			1086
	100	1018			1090				1002		1046	-			1186

REMARCĂ!: Pentru ușile cu înălțimea „220”, dimensiunile H_s, H_o, O_w, H_b, H_z trebuie mărite cu 200 mm.

PORTA SYSTEM HYDRO PROTECT**GROSIMEA ZIDULUI**

A-B	80 ÷ 120
C-D	120 ÷ 160
E-F	160 ÷ 200
G-H	200 ÷ 240
I-J	240 ÷ 280
K-L	280 ÷ 320
M-N	320 ÷ 360

PORTA SYSTEM ELEGANCE HYDRO PROTECT**GROSIMEA ZIDULUI**

B-C	95 ÷ 135
D-E	135 ÷ 175
F-G	175 ÷ 215
H-I	215 ÷ 255
J-K	255 ÷ 295
L-M	295 ÷ 335
N-O	335 ÷ 375

Costuri suplimentare**COSTURI SUPLIMENTARE PORTA SYSTEM HYDRO PROTECT**

înălțimea „220”: finisaj sintetic

înălțimea „220”: Vopsea UV Premium Plus

laminat CPL 0,2 – culori marcate cu *

laminat CPL 0,2 – GRUPA UNI MAT

balamale PRIME

COSTURI SUPLIMENTARE PORTA SYSTEM ELEGANCE HYDRO PROTECT

înălțimea „220”: finisaj sintetic

înălțimea „220”: Vopsea UV Premium Plus

laminat CPL 0,2 – culori marcate cu *

laminat CPL 0,2 – GRUPA UNI MAT

fără falț: a treia balama 3D

fără falț: balamale 3D, culoare auriu

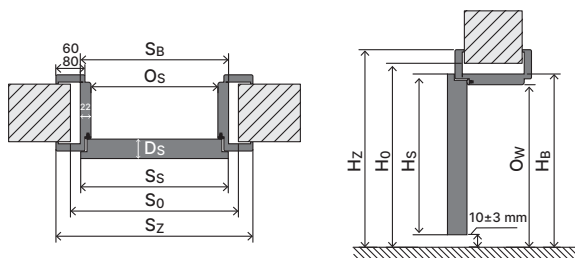
TOC**PORTA SYSTEM **HYDRO PROTECT™****

Legendă dimensiuni ➔ 263

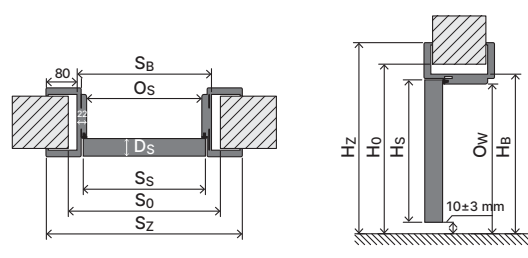
PORTA SYSTEM ELEGANCE **HYDRO PROTECT™**

Legendă dimensiuni ➔ 263

Accesorii**PORTA SYSTEM **HYDRO PROTECT™**:**

- Două sau trei balamale standard sau balamale PRIME (cost suplimentar).
- Garnitură de cauciuc pe perimetrul tocului.

Accesorii**PORTA SYSTEM ELEGANCE **HYDRO PROTECT™**:**

- Două seturi de balamale 3D.
- Garnitură de cauciuc pe perimetrul tocului.

PORTA SYSTEM, PORTA SYSTEM 90°, PORTA SYSTEM GK, GLASS

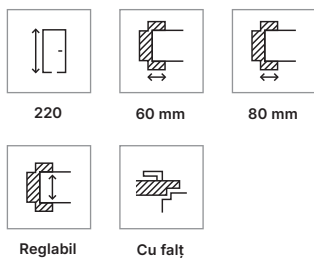

Construcția

Tocul de ușă cuprinde:

- Traversă orizontală și două lonjeroane verticale realizate din compozit lemn-polimer, echipate cu feronerie și accesorii corespunzătoare.
- Pervazuri (60 mm sau 80 mm).

Tocul de ușă este produs și livrat clientului într-un kit complet conținând elementele destinate asamblării.

Secțiunea tocului



Interval de reglare



MINIMUM

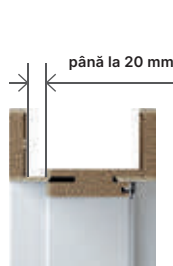

MAXIM

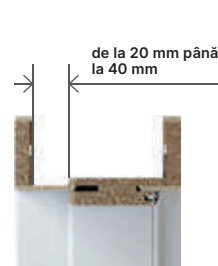

PERVAZ SPECIAL CU INTERVAL DE REGLARE MĂRIT
cost suplimentar

Conectarea pervazurilor pentru tocul PORTA SYSTEM 90°



Suprafața fațetată a tocului pe finisaj sintetic

Desen ilustrativ



Montaj superior retras la tocul vopsit cu Vopsea UV Premium Plus

Desen ilustrativ



Suprafața fațetată a tocului pe furnir natural

Desen ilustrativ



Uși de interior și tocuri din MDF (norma PN)

Vezi desenul din dreapta

Tip de toc	Dimensiunea S _s	H _s	D _s	S _o	H _o	O _s	O _w	S _b	H _b	S _z (6)	S _z (8)	H _z	T _{s/w}	
cu toc PORTA SYSTEM, PORTA SYSTEM 90°	60	644	2030	40	680	2060	2016	646	2038	746	786	pervaz (6) / (8) 2088 / 2108	+20 / +10	
	70	744			780					702	846			886
	80	844			880					802	946			986
	90	944			980					902	1046			1086
	100	1044			1080					1002	1146			1186

REMARCĂ: Toleranța pentru dimensiunea S_z și H_z la tocurile finisate cu furnir natural este de -1 mm / +3 mm. Pentru ușile cu înălțimea „220”, dimensiunile H_s, H_o, O_w, H_b, H_z trebuie mărite cu 200 mm.

GROSIMEA ZIDULUI

A	75 ÷ 95
B	95 ÷ 115
C	120 ÷ 140
D	140 ÷ 160
E	160 ÷ 180
F	180 ÷ 200
G	200 ÷ 220
H	220 ÷ 240
I	240 ÷ 260
J	260 ÷ 280
K	280 ÷ 300
L	300 ÷ 320
M	320 ÷ 340
N*	340 ÷ 360

* Dimensiunea N nu este disponibilă pe Vopsea UV Premium sau Furnir Natural

Costuri suplimentare

înălțimea „220”: finisaj sintetic

înălțimea „220”: Vopsea UV Premium Plus, Furnir. Natural

laminat CPL 0,2 – culori marcate cu *

laminat CPL 0,2 – GRUPA UNI MAT

Furnir Natural Stejar Satin: Alb

Furnir Natural Select: Negru

Furnir Natural Mat: Stejar, Stejar Bianco, Nuc Taupe

Furnir Natural Nuc

schimbarea unghiurilor de la 45 la 90 de grade: toate finisajele

pervaz cu pană 64mm: finisaj sintetic

pervaz cu pană 64mm: Vopsea UV Premium Plus

pervaz cu pană 64mm: furnir natural

balamale PRIME

TOC

PORTA SYSTEM

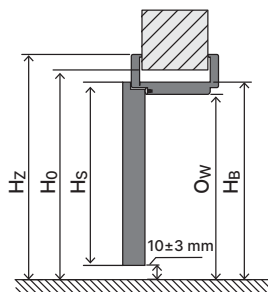
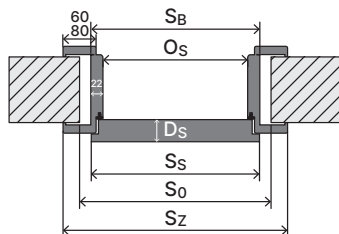

Observații

- Declarație națională de performanță 115/29.04.2022/ Declarație națională de performanță 116/29.04.2022.
- Tocul ușii trebuie instalat în încăperi cu pereți finisați (de exemplu, tapet) și podele (de exemplu parchet, gresie, etc.).
- Tocul se poate comanda în varianta „tunel” (fără garnitură, balamale și contraplață). Disponibil până la dimensiunea K. Dimensiuni mai mari pot fi obținute prin utilizarea unui panou de reglare.
- Pentru dimensiunea „100” a treia balama este necesară.
- Înălțimea „220”; trei balamale incluse în preț.
- Tocul cu dimensiunea M produs pe finisajele Vopsea UV Premium Plus, respectiv furnir natural, se produce prin utilizarea elementelor principale ale tocului L și prin adăugarea pervazului mobil extins cu până la 64mm.
- Tocurile sunt disponibile și în furnir sintetic pentru autovopsire – incluse în prețul tocurilor din grupa de preț 1.

Accesorii - incluse în prețul tocului
PORTA SYSTEM, PORTA SYSTEM 90°

Finisaje sintetice:

- Două sau trei balamale standard sau balamale PRIME (cost suplimentar).
- Garnitură de cauciuc pe perimetrul tocului.

Furnir natural:

- Trei balamale standard sau balamale PRIME.
- Garnitură de cauciuc pe perimetrul tocului.

PORTA SYSTEM GK/GLASS

- Contraplață (scurtă).
- Garnitură de cauciuc pe perimetrul tocului.
- Locașuri pentru balamale două bucăți la dimensiunea „60” - „90”, 3 bucăți la dimensiunea „100”.
- Prețul unui set pentru uși din sticlă = prețul sticlei + prețul tocului PORTA System GK/GLASS + prețul accesoriilor.

ATENȚIE! Balamalele nu sunt furnizate împreună cu tocul.

PORTA SYSTEM ELEGANCE, PORTA SYSTEM ELEGANCE 90°

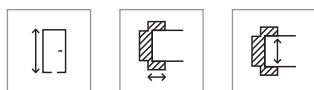

220

80 mm

Reglabil



Fară falț

Construcția

Tocul de ușă cuprinde:

- Traversa orizontală și două lonjeroane verticale realizate din PAL și prevăzute cu accesoriile și feronerie necesare.
- Pervazuri de 80 mm.

Raza pervazului:

- „Cant dreptunghiular” pentru furnir natural.
- 1,5 mm pentru finisaje sintetice.
- 3 mm pentru laminat CPL 0,2 mm.

Tocul de ușă PORTA SYSTEM ELEGANCE este produs și livrat clientului într-un kit complet conținând elementele destinate asamblării.

Accesorii - incluse în prețul tocului

- Două seturi de balamale 3D.
- Garnitură de cauciuc pe perimetrul tocului.

Secțiunea tocului



Interval de reglare



MINIM



MAXIM

Uși de interior și tocuri din MDF (norma PN)

Vezi desenul din dreapta

Tip de toc	Dimensiunea S_s		H_s	D_s	S_o	H_o	O_s	O_w	S_b	H_b	S_z (6)	S_z (8)	H_z	$T_{s/w}$
cu toc PORTA SYSTEM ELEGANCE, PORTA SYSTEM ELEGANCE 90°	60	618	2017	40	690	2060	602	2016	646	2038	-	786	2108	+20/+10
	70	718			790		702		746		-	886		
	80	818			890		802		846		-	986		
	90	918			990		902		946		-	1086		
	100	1018			1090		1002		1046		-	1186		

REMARCĂ: Toleranța pentru dimensiunea S_z și H_z la tocurile finisate cu furnir natural este de -1 mm / +3 mm. Pentru ușile cu înălțimea „220”, dimensiunile H_s , H_o , O_w , H_b , H_z trebuie mărite cu 200 mm.

PORTA SYSTEM ELEGANCE		PORTA SYSTEM ELEGANCE 90 GRADE	
GROSIMEA ZIDULUI		GROSIMEA ZIDULUI	
A	75 ÷ 95	B	95 ÷ 115
B	95 ÷ 115	C	120 ÷ 140
C	120 ÷ 140	D	140 ÷ 160
D	140 ÷ 160	E	160 ÷ 180
E	160 ÷ 180	F	180 ÷ 200
F	180 ÷ 200	G	200 ÷ 220
G	200 ÷ 220	H	220 ÷ 240
H	220 ÷ 240	I	240 ÷ 260
I	240 ÷ 260	J	260 ÷ 280
J	260 ÷ 280	K	280 ÷ 300
K	280 ÷ 300		
L	300 ÷ 320		
M	320 ÷ 340		
N*	340 ÷ 360		

* Dimensiunea N nu este disponibilă pe Vopsea UV Premium sau Furnir Natural

Costuri suplimentare

înălțimea „220”: finisaj sintetic

înălțimea „220”: Vopsea UV Premium Plus, Furnir Natural

laminat CPL 0,2 – culori marcate cu *

laminat CPL 0,2 – GRUPA UNI MAT

Furnir Natural Stejar Satin: Alb

Furnir Natural Select: Negru

Furnir Natural Mat: Stejar, Stejar Bianco, Nuc Taupe

Furnir Natural Nuc

garnitură de 100 mm (pentru înălțimea de „220”, toc PS ELEGANCE în furnir natural)

pervaz cu pană de îmbinare 64mm: finisaj sintetic

pervaz cu pană de îmbinare 64mm: Vopsea UV Premium Plus

pervaz cu pană de îmbinare 64mm: furnir natural

schimbarea unghiurilor de la 45 la 90 de grade: finisaj sintetic

schimbarea unghiurilor de la 45 la 90 de grade: Vopsea UV Premium Plus

schimbarea unghiurilor de la 45 la 90 de grade: furnir natural

fară falț: a treia balama 3D

fără falț: balamale 3D, culoare auriu

broască magnetică (pentru PORTA LUMIA)

Conectarea pervazelor pentru tocul PORTA SYSTEM ELEGANCE 90°



Suprafața fațetată
a tocului pe finisaj sintetic

Desen ilustrativ



Montaj superior retras
la tocul vopsit cu Vopsea UV
Premium Plus

Desen ilustrativ



Suprafața fațetată
a tocului pe furnir natural

Desen ilustrativ



TOC

PORTA SYSTEM ELEGANCE

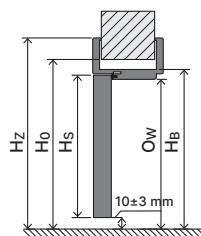
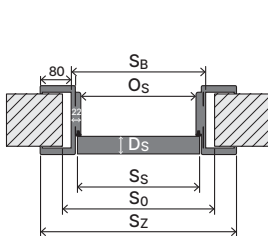

Legendă dimensiuni ➔ 263

Observații

- Declarație națională de performanță 115/29.04.2022/ Declarație națională de performanță 116/29.04.2022.
- Tocul ușii trebuie instalat în încăperi cu pereți finisați (de exemplu, tapet) și podele (de exemplu parchet, gresie, etc.).
- Tocul se poate comanda în varianta „tunel” (fără garnitură, balamale și contraplață) (se aplică doar tocului PS ELEGANCE).
- Înălțimea „220”; trei balamale incluse în preț.
- Tocul cu dimensiunea M produs pe finisajele Vopsea UV Premium Plus, respectiv furnir natural, se produce prin utilizarea elementelor principale ale tocului L și prin adăugarea pervazului mobil extins cu până la 64mm.
- Dimensiunea A - pentru a obține o distanță minimă de 75 mm față de perete, montatorul trebuie să scurteze (taie) pervazul mobil extins.
- Tocurile sunt disponibile și în furnir sintetic pentru autovopsire – incluse în prețul tocurilor din grupa de preț 1.
- Dacă capacul balamalei nu se potrivește în deschiderea din perete, trebuie realizată o decupare, conform desenului ➔ 262

PORTA SYSTEM cu falț reversibil

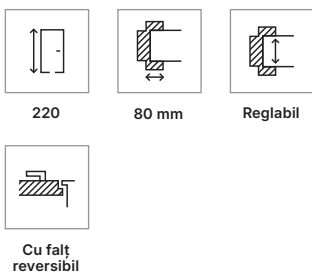

Construcția ușii

Tocul de ușă cuprinde:

- Traversa orizontală și două lonjeroane verticale realizate din PAL și prevăzute cu accesoriile și feronerie necesare.
- pervazuri de 80 mm pe ambele părți.

Raza pervazului:

- „Cant dreptunghiular” pentru furnir natural.
- 1,5 mm pentru finisaj sintetic.
- 3 mm pentru laminat CPL 0,2 mm.

Tocul de ușă este produs și livrat clientului într-un kit complet conținând elementele destinate asamblării.

Accesorii - incluse în prețul tocului

- Două seturi de balamale 3D.
- Garnitură de cauciuc pe perimetrul tocului.

Secțiunea tocului



Interval de reglare

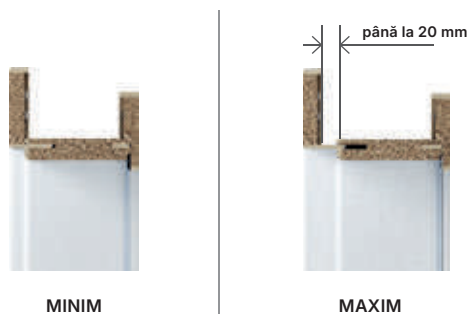

Uși de interior și tocuri din MDF (norma PN)

Vezi desenul din dreapta

Tip de toc	Dimensiunea S _s		H _s	D _s	S _o	H _o	O _s	O _w	S _B	H _B	S _Z (6)	S _Z (8)	H _Z	T _{s/w}
cu toc PORTA SYSTEM cu falț reversibil**	60	639	2027	40	720	2080	626	2028	691	2061	-	831 **	2130 **	±10 / ±5
	70	739			820		726		791		-	931 **		
	80	839			920		826		891		-	1031 **		
	90	939			1020		926		991		-	1131 **		
	100	1039			1120		1026		1091		-	1231 **		

REMARCĂ: Toleranța pentru dimensiunea S_Z i H_Z la tocurile finisate cu furnir natural este de -1 mm / +3 mm.

** Dimensiunile externe (pe partea mai îngustă a ușii) S_Z și H_Z sunt identice cu dimensiunile ușii cu toc PORTA SYSTEM ELEGANCE.

REMARCĂ: Pentru ușile cu înălțimea „220”, dimensiunile H_s, H_v, O_w, H_B, H_Z trebuie mărite cu 200 mm.

GROSIMEA ZIDULUI

B	95 ÷ 115
C	120 ÷ 140
D	140 ÷ 160
E	160 ÷ 180
F	180 ÷ 200
G	200 ÷ 220
H	220 ÷ 240
I	240 ÷ 260
J	260 ÷ 280
K	280 ÷ 300

Costuri suplimentare

înălțimea „220”: finisaj sintetic

înălțimea „220”: Vopsea UV Premium Plus, Furnir Natural

laminat CPL 0,2 – culori marcate cu *

laminat CPL 0,2 – GRUPA UNI MAT

Furnir Natural Stejar Satin: Alb

Furnir Natural Select: Negru

Furnir Natural Mat: Stejar, Stejar Bianco, Nuc Taupe

Furnir Natural Nuc

cu falț reversibil: a treia balama 3D

cu falț reversibil: balamale 3D, culoare Auriu

Direcția de deschidere a ușii

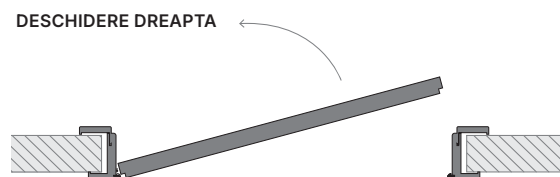
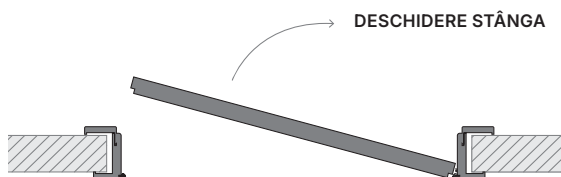

TOC

PORTA SYSTEM cu falț reversibil

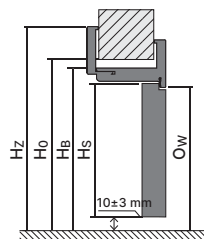
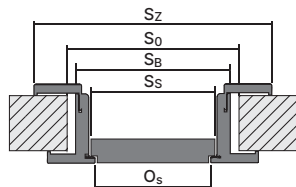

Legendă dimensiuni ➔ 263

OBSERVAȚII

- Evaluarea tehnică națională ITB-KOT-2018/0358, ediția a 2-a.
- Tocul ușii trebuie instalat în încăperi cu pereți finisați (de exemplu, tapet) și podele (de exemplu parchet, gresie, etc.).
- Înălțime "220" - trei balamale standard.
- Dacă capacul balamalei nu se potrivește în deschiderea din perete, trebuie realizată o decupare, conform desenului ➔ 262

UTILIZARE

Tocul PORTA SYSTEM cu falț reversibil este disponibil pentru următoarele colecții:

- colecții de uși vopsite: PORTA VECTOR, PORTA DESIRE, PORTA FOCUS Premium, PORTA GRANDE, PORTA ART DECO, PORTA OSLO, AER, APĂ, PORTA VERRO, PORTA IMPERIAL, PORTA ORNATO
- colecții pe furnir natural: Natura CLASSIC, Natura GRANDE, Natura LINE, Natura OSLO, Natura VECTOR, Natura SPACE, Natura CONCEPT, CORDOBA, MADRID, SEVILLA, PĂMÂNT, Natura VERDINO
- colecții pe finisaj sintetic: PORTA INSPIRE, PORTA CONCEPT, PORTA VERTE PREMIUM, PORTA BALANCE, PORTA HARMONY, PORTA LOFT, PORTA FOCUS, PORTA LEVEL, PORTA LINE, PORTA RESIST, PORTA CPL, AER, PORTA CRAFT, PORTA LEVEL LINE, PORTA VIGO

LEVEL

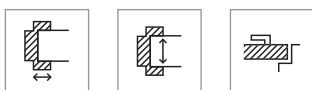

80 mm

Reglabil

Fară falț

Construcția

Tocul de ușă cuprinde:

- Traverse: una orizontală (cu elemente de îmbinare cu panou) și două verticale realizat din materiale pe bază de lemn și echipate cu feronerie și accesorii.
- Pervazuri de 80 mm.
- 2 panouri orizontale (comandate ca și articole separat).

Panoul LEVEL are disponerea striaiților pe verticală (Observație: modelul striaiților de pe panouri poate fi diferit față de modelul de pe ușă).

Pentru culorile selectate, dispunere orizontală:

- (1) **Rustic:** Stejar Mauvella, Stejar Craft Auriu, Stejar Catania.
- (2) **Rustic:** Hickory Deschis Jackson, Stejar Hamilton, Hickory Închis Jackson.
- (2) **Modern:** Stejar Alb Salvador, Stejar Deschis Salvador, Stejar Arles Toffee, Stejar Natural Arles, Stejar Închis Arles.
- (2) **Tradițional:** Stejar Mat, Stejar Mat Închis.
- Furnir Natural Select.

Raza pervazului:

- 1,5 mm, pentru furnir natural „cant dreptunghiular”.

LEVEL este produs și livrat clientului, sub forma unui set de elemente pentru a fi asamblate la fața locului.

Accesorii - incluse în prețul tocului

- Două seturi de balamale 3D.
- Garnitură de cauciuc pe perimetrul tocului.

Secțiunea tocului

POSSIBILITATEA DE A SCURTA LA ÎNĂLȚIMEA NECESARĂ



TOC LEVEL (SET) = BAZA TOCULUI + PANOURI SUPERIOARE

Interval de reglare

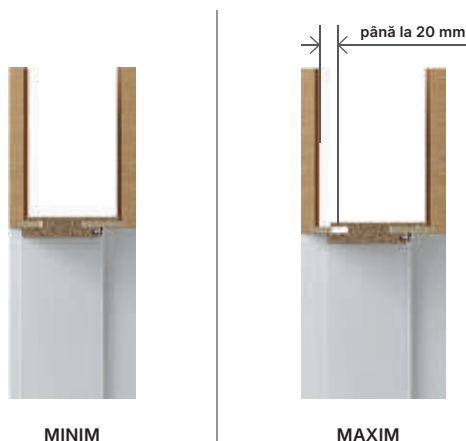

Uși de interior și tocuri din MDF (norma PN)

Vezi desenul din dreapta

Tip de toc	Dimensiunea S _s		H _s	D _s	S _o	H _o	O _s	O _w	S _B	H _B	S _Z (6)	S _Z (8)	H _Z	T _{s/w}
cu toc LEVEL	60	618	2017	40	690	2070	602	2016	646	2046	-	786	pervaz (20) / (100) 2228 / 3028	+20 / +10
	70	718			790		702		746		-	886		
	80	818			890		802		846		-	986		
	90	918			990		902		946		-	1086		
	100	1018			1090		1002		1046		-	1186		

REMARCĂ: Toleranța pentru dimensiunea S_Z și H_Z la tocurile finisate cu furnir natural este de -1 mm / +3 mm.

GROSIMEA ZIDULUI

B	95 ÷ 115
C	120 ÷ 140
D	140 ÷ 160
E	160 ÷ 180
F	180 ÷ 200
G	200 ÷ 220
H	220 ÷ 240
I	240 ÷ 260
J	260 ÷ 280
K	280 ÷ 300

PANOURI SUPERIOARE

200 mm (2x)
1000 mm (2x)
200 și 1000 mm (1/1)

Costuri suplimentare

Furnir Natural Mat: Stejar, Stejar Bianco, Nuc Taupe

fară falț: a treia balamă 3D

fără falț: balamale 3D, culoare auriu

TOC

LEVEL

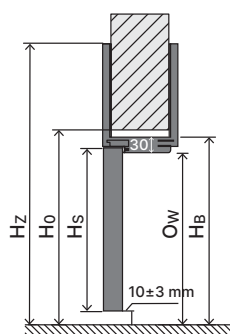
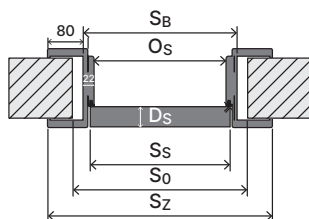

Observații

- Evaluarea tehnică națională ITB-KOT-2018/0358, ediția a 2-a.
- Tocul ușii trebuie instalat în încăperi cu pereți finisați (de exemplu, tapet) și podele (de exemplu parchet, gresie, etc.).
- Tocul se poate comanda în varianta „tunel” (fără garnitură, balamale și contraplacă).
- Dacă capacul balamalei nu se potrivește în deschiderea din perete, trebuie realizată o decupare, conform desenului ➔ 262

MINIMAX



Cu falț



Toc fix

Construcția

Tocul de ușă cuprinde:

- Traversa (orizontală) și două lonjeroane (verticale) executate din MDF, echipat cu feronerie și accesorii corespunzătoare.
- Pervazuri (cost suplimentar).
- Frize semirotonde (cost suplimentar).

Tocul de ușă este produs și livrat clientului într-un kit complet conținând elementele destinate asamblării.

Accesorii - incluse în prețul tocului

MINIMAX 60 mm

Disponibil numai pe finisaj sintetic din grupa de preț 1:

- Două sau trei balamale standard sau balamale PRIME (cost suplimentar).
- Amortizoare.
- Dibluri, capace.

MINIMAX 100 mm

- Două sau trei balamale standard sau balamale PRIME (cost suplimentar).
- Garnitură de cauciuc pe perimetrul tocului.
- Capace care protejează partea inferioară a tocului ușii împotriva umezelii.

Toc de 60 mm



VERSIUNEA DE BAZĂ
(fără pervazuri)

Toc de 100 mm



pervazuri drepte
(îmbinare de 90°)



PERVAZURI ROTUNJITE
(îmbinare de 45°)

Uși de interior și tocuri din MDF (norma PN)

Vezi desenul din dreapta

Tip de toc	Dimensiunea	S _s	H _s	D _s	S _o	H _o	O _s	O _w	S _b	H _b	S _z (6)	S _z (8)	H _z	T _{s/w}
cu toc MINIMAX 60 mm / MINIMAX 100 mm	60	644	2030	40	710	2075	602	2016	690	2060	800	-	2115	+20 / +10
	70	744			810		702		790		900	-		
	80	844			910		802		890		1000	-		
	90	944			1010		902		990		1100	-		
	100	1044			1110		1002		1090		1200	-		

Costuri suplimentare

laminat CPL 0,2 – culori marcate cu *

laminat CPL 0,2 – GRUPA UNI MAT

balamale PRIME

PERVAZURI DREPTE



PERVAZURI ROTUNDE



FRIZE SEMI-ROTUNDE (2,15 m x 12 mm x 22 mm)



TOC

MINIMAX

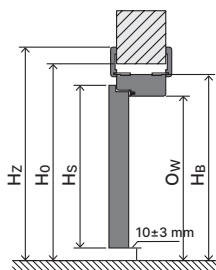
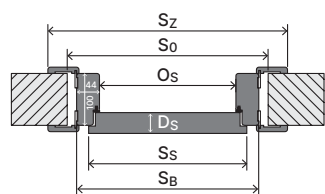

OBSERVAȚII

- Declarație națională de performanță 115/29.04.2022/
Declarație națională de performanță 116/29.04.2022.
- Tocul ușii trebuie instalat în încăperi cu pereți finisați (de exemplu, tapet) și podele (de exemplu parchet, gresie, etc.).
- Tocul cu lățimea de „100” mm se poate comanda în varianta „tunel” (fără garnitură, balamale și contraplacă).
- Tocurile și pervazurile sunt disponibile în versiunea nelăcuită (pentru vopsire individuală).
- Pentru dimensiunea „100” a treia balama este necesară.
- Tocurile, pervazurile și frizele sunt disponibile în versiunea nelăcuită (pentru vopsire individuală).

PORTA RENOVA



Reglabil



Cu falț

Construcția

Tocul de ușă cuprinde:

- Traversă orizontală și două lonjeroane verticale executate din materiale pe bază de lemn.
- Pervazuri.

Tocul de ușă PORTA RENOVA este produs și livrat clientului într-un kit complet conținând elementele necesare asamblării.

Accesorii - incluse în prețul tocului

- Două sau trei balamale standard.

Oferta PORTA RENOVA include

- Toc PORTA RENOVA cu interval de reglare A - J + dimensiunea „5” – 55÷75.
- Toc tunel A - J.
- Pană de îmbinare (utilizată pentru determinarea intervalului de reglare) de la A la J.

Secțiunea tocului



Interval de reglare



MINIM



MAXIM

Uși de interior și tocuri din MDF (norma PN)

Vezi desenul din dreapta

Tip de toc	Dimensiunea S _s		H _s	D _s	S _o	H _o	O _s	O _w	S _B	H _B	S _Z (6)	S _Z (8)	H _Z	T _{s/w}
cu toc RENOVA***	60	644	2030	40	596	2016	558	1994	584	2007	746	-	2088	+15 / -6
	70	744			696		658		684		846	-		
	80	844			796		758		784		946	-		
	90	944			896		858		884		1046	-		
	100	1044			996		958		984		1146	-		

***S_o / H_o – lățimea/înălțimea, măsurată în funcție de golul de trecere al tocului vechi. T_{s/w} – toleranță +15 mm depinde de construcția tocului vechi.

GROSIMEA ZIDULUI	
S	55 ÷ 75
A	75 ÷ 95
B	95 ÷ 115
C	120 ÷ 140
D	140 ÷ 160
E	160 ÷ 180
F	180 ÷ 200
G	200 ÷ 220
H	220 ÷ 240
I	240 ÷ 260
J	260 ÷ 280

TOC

PORTA RENOVA

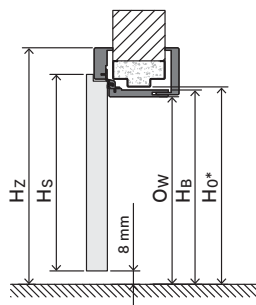
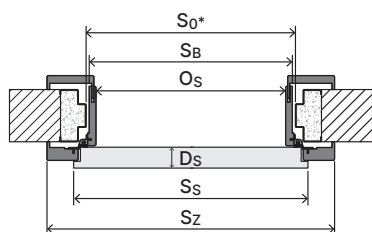

OBSERVAȚII

- PN-EN 14351-2:2018-2 (numai pentru setul de uși: toc Renova și ușă de interior PORTA).
- Tocul ușii trebuie instalat în încăperi cu pereți finisați (de exemplu, tapet) și podele (de exemplu parchet, gresie, etc.).
- Tocul se poate comanda în varianta „tunel” (fără garnitură, balamale și contraplacă).
- Tocul nu este disponibil în următoarele culori: Cașmir, Fiord, Olive.
- Pentru dimensiunea „100” a treia balama este necesară.
- Pentru tocuri se poate comanda o extensie sub formă de pervazuri.
- Dacă se instalează un mâner cu rozetă sau șild mai lat de 44 mm, trebuie comandată o foaie de ușă cu broască 72/60.
- În timpul măsurării golului de zid pentru toc, toate iregularitățile, atât ale tocului, cât și ale peretelui trebuie luate în calcul.

Având în vedere complexitatea asamblării se recomandă să se apeleze la serviciile grupurilor autorizate de montaj.

Toc din oțel PORTA SYSTEM

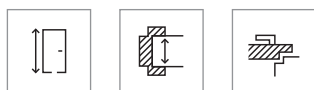

220

Reglabil

Cu falț



Garanție 15 ani*

Oțel galvanizat

Construcția

Tocul reglabil este realizat din tablă metalică zincată, de cea mai înaltă calitate, cu grosimea de 1,2 mm.

Tocul de ușă cuprinde:

- Elemente principale: traversă orizontală și două lonjeroni verticale și accesorii.
- Interval de reglare -5, +20 mm.
- Garnitură de etanșare.
- Balamale cu știft.

Dimensiunile tocului

- „60”, „70”, „80”, „90”, „100” și „120” și „200”
- Pentru montaj pe podea finisată – nivel „0”.

Accesorii - incluse în prețul tocului

- Două sau trei balamale standard.
- Trei balamale (dimensiunea „100”).
- Garnitură de cauciuc pe perimetrul tocului în culorile: alb, gri, maro, crem, antracit și negru.
- Cheie imbus.
- Ranforsare pentru mecanism de închidere automată.

Secțiunea tocului



Grosimea zidului

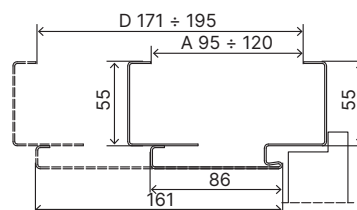

Interval de reglare

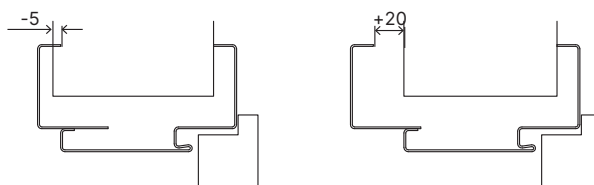

* Pentru structura și acoperirea tocului.

Uși de interior cu tocuri din oțel (norma PN)

Vezi desenul din dreapta

Tip de toc	Dimensiunea	S _s	H _s	D _s	S _o	H _o	O _s	O _w	S _B	H _B	S _Z	H _Z	T _{s/w}
cu toc din oțel PORTA SYSTEM	60	644	2030	40	675	2055	596	2016	646	2041	736	2086	+10 / +5
	70	744			775		696		746		836		
	80	844			875		796		846		936		
	90	944			975		896		946		1036		
	100	1044			1075		996		1046		1136		

REMARCĂ!: Pentru ușile cu înălțimea „220”, dimensiunile H_s, H_o, O_w, H_B, H_Z trebuie mărite cu 200 mm.

Vezi paleta de culori mai detaliată ➤ 261

Vopsea pe bază de poliester Premium

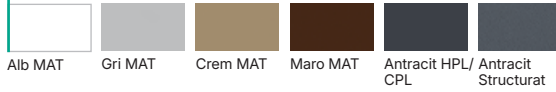

Vopsea pe bază de poliester Premium (GRUPA II)



Vopsea pe bază de poliester Premium (GRUPA III)



GROSIMEA ZIDULUI

A	95 ÷ 120 mm
B	121 ÷ 145 mm
C	146 ÷ 170 mm
D	171 ÷ 195 mm

Costuri suplimentare

înălțimea „220”

vopsea pe bază de poliester Premium - GRUPA II

vopsea pe bază de poliester Premium - GRUPA III

TOC

Toc din oțel PORTA SYSTEM

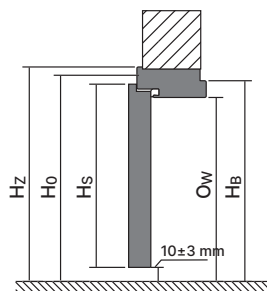
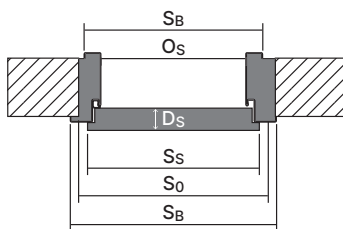

OBSERVAȚII

- Evaluarea tehnică națională ITB-KOT-2017/0245, ediția a 2-a.
- Certificat de conformitate nr. 0004/D/W, ITB Varșovia.
- Tocul ușii trebuie instalat în încăperi cu pereți finisați (de exemplu, tapet și podele (de exemplu parchet, gresie, etc.).
- Noua nuanță de vopsea pe bază de poliester Antracit HPL/CPL este dedicată foilor de ușă finisate cu Antracit HPL/CPL.

Legendă dimensiuni ➤ 263

Toc din oțel PORTA SYSTEM ELEGANCE

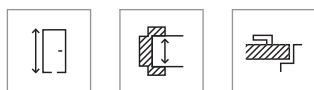

220

Reglabil

Fară falț



Garanție 15 ani*

Oțel galvanizat

Construcția ușii

Tocul reglabil este realizat din tablă metalică zincată, de cea mai înaltă calitate, cu grosimea de 1,2 mm.

Tocul de ușă cuprinde:

- Elemente principale: traversă orizontală și două lonjerone verticale și accesorii.
- Interval de reglare -5, +20 mm.
- Garnitură de etanșare.
- Balamale 3D.

Dimensiunile tocului

- „60”, „70”, „80”, „90”, „100” și „120” ÷ „200”
- Pentru montaj pe podea finisată – nivel „0”.

Accesorii - incluse în prețul tocului

- Două balamale reglabile 3D.
- Garnitură de cauciuc pe perimetrul tocului în culorile: alb, gri, maro, crem, antracit și negru.
- Cheie imbus.

Secțiunea tocului



Grosimea zidului

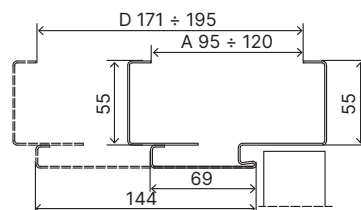

Interval de reglare

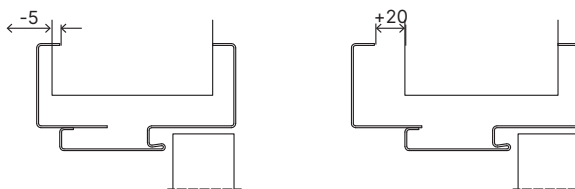

* Pentru structura și acoperirea tocului.

Uși de interior cu tocuri din oțel (norma PN)

Tip de toc	Dimensiunea S _s	H _s	D _s	S _o	H _o	O _s	O _w	S _B	H _B	S _Z	H _Z	T _{s/w}	
Toc din oțel PORTA SYSTEM ELEGANCE**	60	618	2017	40	676	2056	596	646	2041	736	2086	+10 / +5	
	70	718			776					696			836
	80	818			876					796			936
	90	918			976					896			1036
	100	1018			1076					996			1136

REMARCĂ! Pentru ușile cu înălțimea „220”, dimensiunile H_s, H_o, O_w, H_B, H_Z trebuie mărite cu 200 mm.

Dacă capacul balamalei nu se potrivește în deschiderea din perete, trebuie realizată o decupare, conform desenului → 262

Vezi paleta de culori mai detaliată ➔ 261

Vopsea pe bază de poliester Premium**Vopsea pe bază de poliester Premium (GRUPA II)****Vopsea pe bază de poliester Premium (GRUPA III)****GROSIMEA ZIDULUI**

A	95 ÷ 120 mm
B	121 ÷ 145 mm
C	146 ÷ 170 mm
D	171 ÷ 195 mm

Costuri suplimentare

înălțimea „220”

vopsea pe bază de poliester Premium - GRUPA II

vopsea pe bază de poliester Premium - GRUPA III

fără falț: a treia balama 3D

fără falț: balamale 3D, culoare auriu

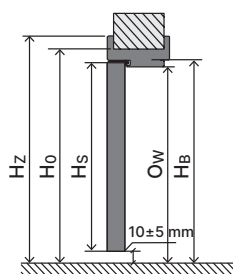
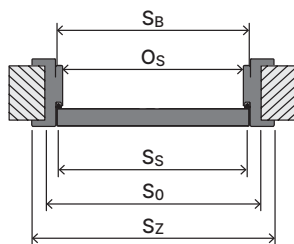
TOC**Toc din oțel PORTA SYSTEM ELEGANCE****OBSERVAȚII**

- Evaluarea tehnică națională ITB-KOT-2017/0245, ediția a 2-a.
- Certificat de conformitate nr. 0004/D/W, ITB Varșovia.
- Tocul ușii trebuie instalat în încăperi cu pereți finisați (de exemplu, tapet) și podele (de exemplu parchet, gresie, etc.).
- Noua nuanță de vopsea pe bază de poliester Antracit HPL/CPL este dedicată foilor de ușă finisate cu Antracit HPL/CPL.

Legendă dimensiuni ➔ 263

Extensii ale tocului

Recomandare

Dacă aveți nevoie de un toc pentru un perete mai lat, puteți utiliza soluții suplimentare: un toc tunel sau un panou de reglare. Iar dacă doriți o ajustare mai mare decât cea standard (până la 20 mm), utilizați așa-numitul pervaz cu pană de 64 mm, care mărește intervalul de reglare la 40 mm.

Reglaje toc

Tocul ușii poate fi lărgit pentru a se potrivi cu dimensiunea peretelui:

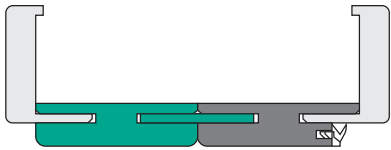

Toc tunel (toc combinat)

Conceput pentru grosimi mari de perete (max. 588 mm). Soluția constă într-un toc standard și o grindă de extindere suplimentară cu element de conectare. Verificați dimensiunile în tabelul de la pagina [263](#)

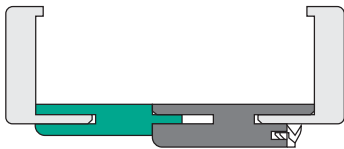

Panou de ajustare

O soluție care face posibilă lărgirea unui toc standard (max. 460 mm) cu ajutorul unui panou de ajustare suplimentar din MDF; panourile de ajustare sunt disponibile în lățimi de 80 și 160 mm.



PANOURI DE AJUSTARE pentru tocul PORTA SYSTEM

tip A (80 mm orizontal)

tip B (160 mm orizontal)

tip A (80 mm vertical) set

tip B (160 mm vertical) set

panou de ajustare: Furnir Natural Stejar Satin Alb

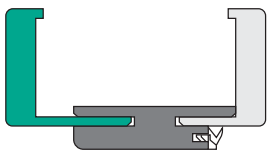

Pervaz cu pană de 64 mm

Un pervaz cu un element de reglare mai mare ce oferă posibilitatea de a crește intervalul de reglare cu încă 20 mm (menținând în același timp reglajul de 20 mm).

TOCURI CU PERVAZ DE ÎMBINARE STANDARD



MINIM

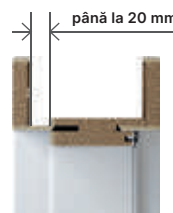

MAXIM

PERVAZ SPECIAL CU INTERVAL DE REGLARE MĂRIT cost suplimentar



Opțiune disponibilă pe toate
finisajele pentru tocurile:

PORTA SYSTEM
PORTA SYSTEM ELEGANCE

Plinte

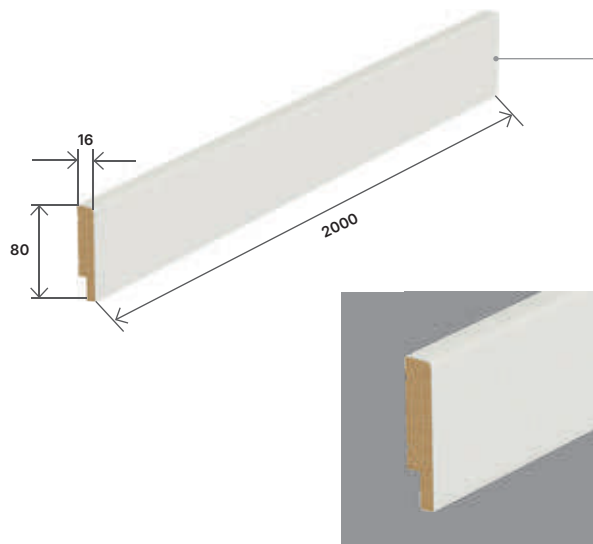

Profile decorative



Culori disponibile

Vedeți paleta de culori mai detaliată ➔ 248

PLINTE

Vopsea UV Premium Plus



(1) Culori Uni



Finisaj



(2) Culori Uni



(2) Tradițional

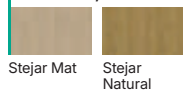

(3) Culori Uni



(3) Rustic



(4) Culori Uni



PROFILE DECORATIVE

GRUND, PREGĂTIRE PENTRU VOPSIRE/TAPETARE:

Finisaj



(2) Culori Uni



Panouri laterale

Panouri laterale

Panourile laterale au aspectul unei uși pasive în cazul ușilor duble.

- Acestea sunt disponibile în versiuni cu și fără falț.



Cu falț



Fară falț

Panouri laterale tip ramă și panou

- Disponibile pe furnir natural în dimensiunea „40”.

Panouri laterale plane

Panourile laterale plane sunt disponibile fără frezaj, inserții sau sticlă. Marginile sunt acoperite cu bandă în culoarea panoului lateral.

- Disponibile în dimensiunile „30”, „40” și „50”.



Panouri laterale tip ramă și panouri din furnir natural



CORDOBA grilă mare, panou lateral model K



CORDOBA plină, panou lateral model A



SEVILLA cu sticlă, panou lateral model I



SEVILLA plină, panou lateral model J

Panourile laterale plane sunt disponibile în următoarele colecții:

PORTA RESIST
PORTA FOCUS
PORTA NOVA
PORTA FIT
PORTA LINE
PORTA CPL
PORTA DECOR

Panouri laterale plane



PORTA RESIST model 1.1, cu panou lateral

Costuri suplimentare

placă PAL perforat

balamale PRIME (pentru tocuri dedicate)

Ușile echipate cu un sistem de ventilație asigură circulația liberă a aerului între încăperile separate de uși.

Ventilația este recomandată în special pentru băi, deoarece majoritatea acestora nu au acces la fereastră, iar în acest caz ventilația este obligatorie și reglementată prin legislația în domeniul construcțiilor. Suprafața totală a orificiilor de ventilație, conform PN-B-03430:1983 (PN-83/B-03430), trebuie să fie de cel puțin 220 cm². Ușile cu lățimea de „80” îndeplinesc această cerință.



PORTA VECTOR



PORTA VECTOR
cu decupaj cu recuperare de
căldură



PORTA VECTOR
cu decupaj pentru ventilație

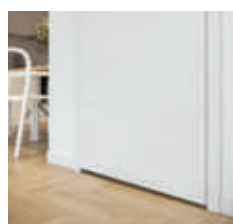

cu decupaj cu recuperare
de căldură

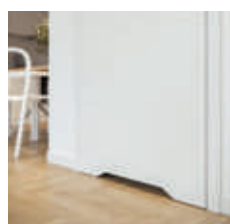

cu decupaj pentru ventilație

Opțiunea de decupaj cu recuperare de căldură este disponibilă în următoarele colecții:

PORTA VECTOR
PORTA ART DECO
PORTA HIDE
PORTA OSLO
Porta DESIRE
PORTA FACTOR

PORTA FOCUS PREMIUM
PORTA ROYAL
LONDRA
VIENA
APĂ
PĂMÂNT

AER
NATURA CLASSIC
NATURA LINE
NATURA OSLO
NATURA VECTOR

Tipuri de ventilație

Decupaj pentru ventilație

- Aceasta este o secțiune special decupată în partea inferioară a ușii, în formă de trapez – permite circulația liberă a aerului între încăperi, asigurând o circulație corespunzătoare.
- Decupajul pentru ventilație din oferta PORTA este protejat cu o soluție incoloră AQUA STOP, realizată cu ajutorul tehnologiei technoPORTA, care protejează ușa împotriva umezelii.
- Înălțimea decupajului pentru ventilație este de 36 mm (adăugați 8-12 mm pentru spațiul de instalare, adică distanța dintre marginea inferioară a ușii până la podea).

Decupaj pentru recuperare căldură

- Acesta este un decupaj special în partea inferioară a ușii, care permite circulația liberă a aerului. Este ideal pentru clădirile eficiente din punct de vedere energetic, deoarece permite utilizarea eficientă a căldurii. În cazul ventilației naturale sau al sistemelor tradiționale de ventilație, căldura s-ar pierde în exterior.
- Înainte de a utiliza o ușă cu decupaj cu recuperare de căldură, asigurați-vă că o puteți utiliza în camera proiectată.
- Este o alternativă bună la decupajele pentru ventilație – o recomandăm celor care doresc o soluție de ventilație minimalistă.
- Înălțimea decupajului cu recuperare de căldură este de 15 mm (adăugați 8-12 mm pentru spațiul de instalare, adică distanța dintre marginea inferioară a ușii până la podea).
- Disponibil numai pe norma poloneză.

Căutați inspirație pentru ușile dvs. și pentru un interior armonios?

Dați frâu liber imaginației!



Aflați cum vă putem ajuta.

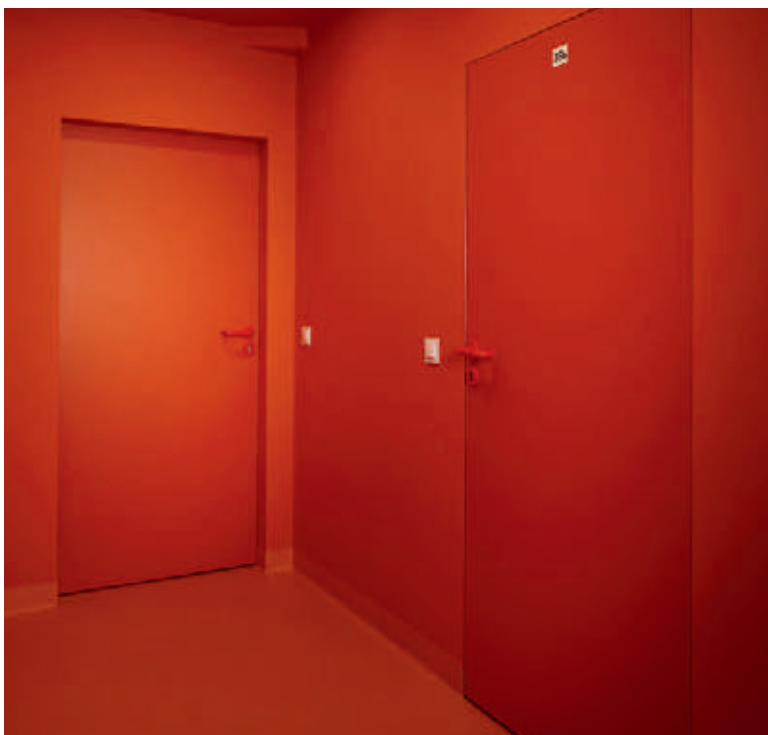

Uși în culori neobișnuite sau uși în două culori



Falț colorat

Ați găsit o soluție pe
placul dumneavoastră?

Doriți să aflați mai multe? Cereți
detalii reprezentantului de vânzări.



Profile decorative



Uși înalte și uși cu lățimi neobișnuite

Stil și durabilitate, care vă
oferă siguranță și confort.



Ușă de intrare PORTA STEEL SECURE, Negru Structurat și ușă de interior PORTA HIDE 1.1, Grund acoperit cu vopsea

Uși de intrare în apartamente

Căutați uși de intrare pentru apartamentul dvs. care să se potrivească cu interiorul? Explorați colecțiile noastre și alegeți ușa potrivită pentru dvs.

Basic



PLANĂ - dispunere verticală



PLANĂ - dispunere orizontală



PLANĂ - dispunere geometrică

Classic



R.1



R.2

Cu inserții



J.0

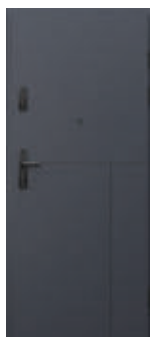

J.2



J.3



J.5

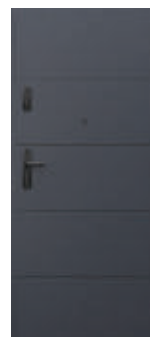

J.6



J.9

Cu panou



P.1



P.2



P.3

Pentru mai multe informații, consultați catalogul nostru cu uși de intrare și de investiții sau contactați unul dintre reprezentanții noștri de vânzări.

Scanați codul QR și aflați mai multe



Intrarea și interiorul într-un stil uniform

Căutați uși de intrare care să se integreze armonios cu ușile de interior și cu stilul întregului spațiu? Descoperiți colecțiile noastre de uși care se potrivesc perfect între ele, dar și cu stilul și personalitatea spațiului dvs.



EXTREME RC 3
MODEL J.5



PORTA LINE I.1



EXTREME RC 3
plină, cu dispunere
geometrică



PĂMÂNT Z.1



EXTREME RC 3
MODEL R.1



AER P.2



EXTREME RC 3
MODEL J.9



PORTA LINE H.1

Potrivite pentru uși de intrare

Măner pentru ușă



Gardo



Gardo Top



Gardo Oval Top



Gardo Oval Top

Paleta de culori

Vedeți paleta de culori mai detaliată [➔ 248](#)

(3) Culori Uni



(3) Modern

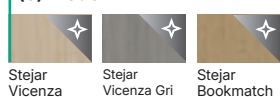

(3) Rustic



(3) Tradițional

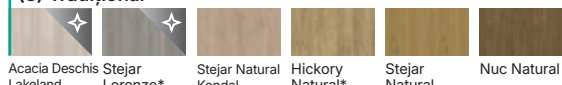

(4) Culori Uni



(4) Modern



(4) Rustic

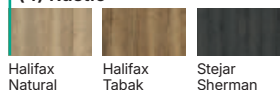

Furnir Natural



Furnir Natural - Select Mat



Furnir Natural Stejar Satin

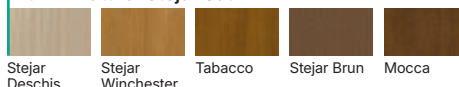

Furnir Natural Uni

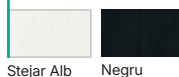

ATENȚIE

Găsiți paleta completă de culori în catalogul de uși de intrare și uși de investiții

Parametrii



Proprietăți antifracție

clasa RC 2, clasa RC 3, clasa RC 4, clasa C - rezistența ușii la efracție.



Rezistența la foc

EI 30, EI 60 – capacitatea de a preveni propagarea focului timp de 30 sau 60 de minute.



Izolare fonică

Rw=27dB D,25, Rw=32dB D,30, Rw=37dB D,35, Rw=42dB D,35, Rw=42dB D,40- valoarea indică rezistența la zgomot în decibel.

	Setul este format din:	PROPRIETĂȚI ANTIFRACȚIE				REZISTENȚA LA FOC		IZOLARE FONICĂ		Grosimea ușii [mm]
		RC 2	RC 3	kl. C	RC 4	EI 30	EI 60	32 dB D,30	37 dB D,35	
AGAT	ușă + toc + prag	<input type="checkbox"/>	<input type="checkbox"/>	<input type="checkbox"/>	<input type="checkbox"/>	<input type="checkbox"/>	<input type="checkbox"/>	<input checked="" type="checkbox"/>	<input type="checkbox"/>	40-41
OPAL		<input checked="" type="checkbox"/>	<input type="checkbox"/>	<input type="checkbox"/>	<input type="checkbox"/>	<input type="checkbox"/>	<input type="checkbox"/>	<input checked="" type="checkbox"/>	<input type="checkbox"/>	40-41
EXTREME RC2		<input checked="" type="checkbox"/>	<input type="checkbox"/>	<input type="checkbox"/>	<input type="checkbox"/>	<input checked="" type="checkbox"/>	<input type="checkbox"/>	<input type="checkbox"/>	<input checked="" type="checkbox"/>	50-51
Steel SECURE	ușă + toc + prag + mâner + cilindru	<input type="checkbox"/>	<input checked="" type="checkbox"/>	<input type="checkbox"/>	<input type="checkbox"/>	<input checked="" type="checkbox"/>	<input type="checkbox"/>	<input type="checkbox"/>	<input checked="" type="checkbox"/>	54
EXTREME RC3 EI30		<input type="checkbox"/>	<input checked="" type="checkbox"/>	<input type="checkbox"/>	<input type="checkbox"/>	<input checked="" type="checkbox"/>	<input type="checkbox"/>	<input type="checkbox"/>	<input checked="" type="checkbox"/>	50-51
NOU EXTREME RC3 EI60		<input type="checkbox"/>	<input checked="" type="checkbox"/>	<input type="checkbox"/>	<input type="checkbox"/>	<input type="checkbox"/>	<input checked="" type="checkbox"/>	<input type="checkbox"/>	<input checked="" type="checkbox"/>	61
EXTREME RC4		<input type="checkbox"/>	<input type="checkbox"/>	<input type="checkbox"/>	<input checked="" type="checkbox"/>	<input checked="" type="checkbox"/>	<input type="checkbox"/>	<input type="checkbox"/>	<input checked="" type="checkbox"/>	54
GRANIT clasa C		<input type="checkbox"/>	<input type="checkbox"/>	<input checked="" type="checkbox"/>	<input type="checkbox"/>	<input checked="" type="checkbox"/>	<input type="checkbox"/>	<input type="checkbox"/>	<input checked="" type="checkbox"/>	48-49

*opțiune disponibilă la un cost suplimentar

Durabilitate pe care vă puteți baza



Căutați o ușă care să facă trecerea dintre garaj și casa dvs.?

Explorați colecțiile noastre și alegeți ușa potrivită pentru dvs.

1. Potrivite pentru orice interior



AER



APĂ

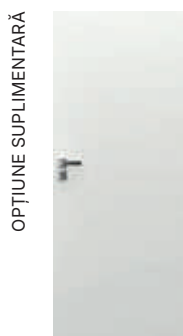

OPȚIUNE SUPLIMENTARĂ

PORTA HIDE

În plus, puteți alege ușile PORTA HIDE cu ranforsare și garnitură de etanșare. Foaia de ușă ranforsată încorporează 2 tije de îndreptare, astfel încât să rămână în planul său propriu și să nu se curbeze. Barele pot fi reglate de sus și de jos.

Pachet pentru uși de interior acces garaj

Construcția ușii este realizată dintr-un strat de tablă de aluminiu, umplutură din PAL și o garnitură de etanșare automată. Datorită acestui lucru, am obținut rezistență la efectele negative ale diferențelor de temperatură și umiditate specifice zonei de tranziție între garaj și casă.

Pachetul este disponibil în următoarele colecții*:

AER	PORTA VIGO	PORTA DESIRE
FOC	PORTA LINE	PORTA HIDE
APĂ	PORTA CPL	PORTA FACTOR
PORTA RESIST	PORTA DECOR	NATURA CLASSIC
PORTA LOFT	PORTA VECTOR	NATURA VERDINO
PORTA LEVEL	PORTA ART DECO	PĂMÂNT
PORTA LEVEL LINE	PORTA OSLO	NATURA LINE

Pachetul pentru uși de interior acces garaj nu este disponibil pentru SOFT CPL și finisaje sintetice Grupa (1): culori Uni și Stejar Catania

2. Ranforsate



UȘĂ AGAT

Ușile AGAT ranforsate cu garnitură de etanșare automată asigură etanșeitate și rezistență la efectele negative ale diferențelor de temperatură. Un toc solid din oțel și o broască cu știft garantează durabilitate și o utilizare fiabilă.

3. Economice



STEEL BASIC,
STEEL SOLID

Ușile Steel BASIC și Steel SOLID sunt o soluție practică și economică. Realizate din oțel galvanizat durabil, rezistent la coroziune, acestea pot avea miezul din polistiren sau vată minerală pentru o mai bună izolare termică și acustică.

Pentru mai multe informații, consultați catalogul nostru cu uși de intrare și de investiții sau contactați unul dintre reprezentanții noștri de vânzări.

Scanati codul QR și aflați mai multe



Personalizare completă pentru un rezultat impecabil.



Ușă de exterior: PORTA THERMO L.6, Gri Bej RAL 7044, mâner bară + Mâner Solo Solid, panou lateral
Ușă de interior: PORTA VECTOR T, Cașmir, mâner Lago

Uși de exterior din oțel

Mai multă personalitate pentru ușile din casa dumneavoastră!
Datorită laminatelor clasice cu efect de lemn și noii palete de culori pe bază de vopsea Premium 2025/2026, veți obține în interioarele dvs. un aspect elegant și armonios.



MODERN

Verificați [➤ 240](#)

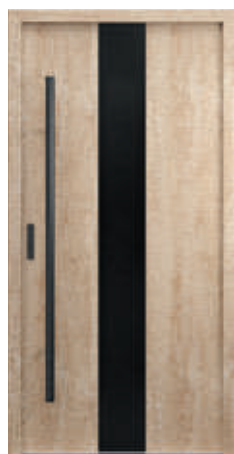

PANEL GLASS

Verificați [➤ 241](#)



LINE

Verificați [➤ 240](#)



RETRO

Verificați [➤ 242](#)



GLASS

Verificați [➤ 242](#)



CLASSIC

Verificați [➤ 243](#)

Puteți ajusta dimensiunea ușii

Descoperiți posibilitățile complete ale ușilor PORTA THERMO – uși personalizate. Înălțimea și lățimea pot fi ajustate în trepte de 10 mm, ceea ce vă permite să adaptați ușa la cerințele proiectului, designului arhitectural sau stilului de viață.

Ajustarea dimensiunilor:

- Lățimea în trepte de 10 mm.
- Înălțimi peste standard în trepte de 10 mm.
- Înălțimi sub standard – uși mai joase cu până la 70 mm, în trepte de 10 mm.

Lățime

Disponibilă în trepte de 10 mm în intervalul „80-100”.

Interval disponibil S_z :

- Pachet STANDARD: 930-1130 mm.
- Pachet OPTIMUM, OPTIMUM ENERGY, PREMIUM ENERGY: 954-1154 mm.



S_z

Înălțime

Disponibilă în trepte de 10 mm de la înălțimea standard până la înălțimea maximă de 300 mm mai mare.

Interval disponibil H_z :

- Pachet STANDARD: 2010-2380 mm.
- Pachet OPTIMUM, OPTIMUM ENERGY, PREMIUM ENERGY: 2015-2385 mm.



H_z

Uși de exterior din oțel PORTA THERMO

Prețul de bază include

UȘĂ: finisată cu tablă de oțel laminată (lățimea foii de ușă '80' - '100' + toc cu prag) echipată cu broască multipunct cu cârlige, contraplacă reglabilă, bolțuri pasive antifurt și balamale 3D reglabile cu capac.

ACCESORII ÎN CULOAREA ARGINTIU (Inox): Mâner GARDO / GARDO TOP cu rozetă superioară, set de cilindri clasa B (model M.3 cu mâner bară – mânerul nu este disponibil).

Modern



M.1 Antracit



M.2 Antracit, panou cu o singură față



M.3 Antracit, panou cu o singură față



M.4 Antracit, panou pe ambele părți

Line



L.1 Gri RAL7042*, frezaj pe ambele părți



L.2 Gri RAL7042*, frezaj pe ambele părți



L.3 Gri RAL7042*, frezaj pe ambele părți



L.4 Gri RAL7042*, frezaj pe ambele părți

* Colecția de Vopsea Premium 2025 / 2026 nu este disponibilă în pachetul PREMIUM ENERGY

Panel Glass

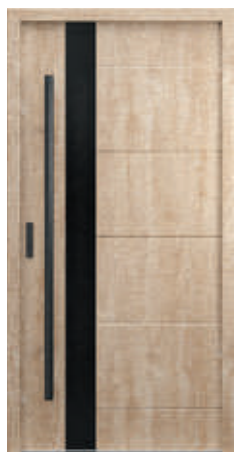

P.1 Stejar Woodec Turner, panouri și frezaj pe ambele părți

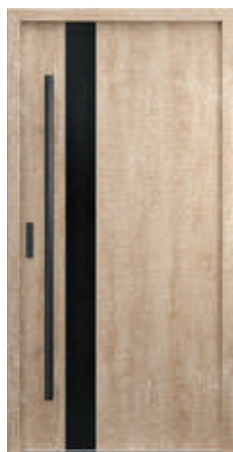

P.2 Stejar Woodec Turner



P.3 Stejar Woodec Turner



P.4 Stejar Woodec Turner



P.5 Stejar Woodec Turner



L.5 Gri RAL7042*, frezaj pe ambele părți



L.6 Gri RAL7042*, frezaj pe ambele părți

De reținut



PANOU DE STICLĂ

Panoul de sticlă este întărit pe perimetru cu vopsea termorezistentă, ceea ce îi sporește rezistența la deteriorări mecanice și elimină riscul de spargere a sticlei din cauza condițiilor meteorologice.

Clasa RC2 pentru pachetele OPTIMUM, OPTIMUM ENERGY, PREMIUM ENERGY:

- fără costuri suplimentare - colecția MODERN, colecția LINE, modele C.1, C.2 din colecția CLASSIC și modelele R.1, R.2, R.3, R.4 din colecția RETRO
- cu costuri suplimentare - colecțiile GLASS și PANOU GLASS
- nu este disponibil pentru modelele: C.3, C.4 din colecția CLASSIC și R.5, R.6 din colecția RETRO

Uși de exterior din oțel PORTA THERMO

Prețul de bază include

UȘĂ: finisată cu tablă de oțel laminată (lățimea foii de ușă '80' - '100' + toc cu prag) echipată cu broască multipunct cu cârlige, contraplacă reglabilă, bolțuri pasive antifurt și balamale 3D reglabile cu capac.

ACCESORII ÎN CULOAREA ARGINTIU (Inox): Mâner GARDO / GARDO TOP cu rozetă superioară, set de cilindri clasa B (model M.3 cu mâner bară – mânerul nu este disponibil).

Retro



R.1 Gri Măsliniu RAL7033*, rame decorative pe ambele părți



R.2 Gri Măsliniu RAL7033*, rame decorative pe ambele părți



R.3 Gri Măsliniu RAL7033*, rame decorative pe ambele părți



R.4 Gri Măsliniu RAL7033*, rame decorative pe ambele părți

Glass

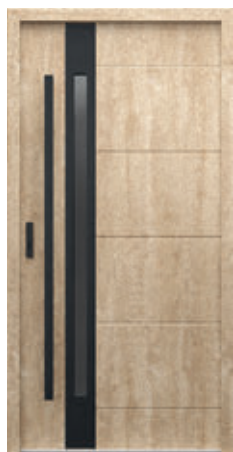

G.1 Stejar Woodec Turner, panou și frezaj pe ambele părți



G.2 Stejar Woodec Turner, panou pe ambele părți



G.3 Stejar Woodec Turner, panou pe ambele părți



G.4 Stejar Woodec Turner, panou pe ambele părți



R.5 Gri Măsliniu RAL7033*,
rame decorative pe ambele
părți



R.6 Gri Măsliniu RAL7033*,
rame decorative pe ambele
părți

Classic



C.1 Negru,
rame decorative pe ambele
părți



C.2 Negru,
rame decorative pe ambele
părți



G.5 Stejar Woodec Turner,
panou pe ambele părți



G.6 Stejar Woodec Turner,
panou pe ambele părți



C.3 Negru,
rame decorative pe ambele
părți



C.4 Negru,
rame decorative pe ambele
părți



PORTA THERMO R3, Gri Măsliniu RAL 7033, Măner Apollo, panou lateral

Paleta de culori

Vopsea Premium



Modelele C.3 și C.4 nu sunt disponibile pe culorile din colecția de Vopsea Premium.

Tablă de oțel laminată

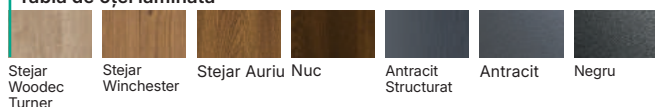

Scanați codul QR și accesați configuratorul



Toate accesoriile și detaliile sunt disponibile în culorile

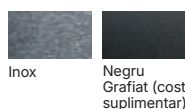

Costuri suplimentare

PACHET STANDARD

* mâner - mâner cu șild, culoare inox

mâner - mâner cu șild, negru

mâner - buton cu șild, culoare inox

mâner - buton cu șild, negru

mâner bară 150 cm + mâner culoare inox

mâner bară 150 cm + mâner culoare negru

* cilindri clasa B, argintiu (set)

cilindri clasa B, argintiu (pentru mână bară)

schimbarea culorii cilindrului în negru (inclusă în prețul cilindrului)

contraplață electrică cu funcție role(zi/noapte) pentru următoarele soluții:
mâner + mâner bară / mâner + buton

vizor argintiu sau negru

mecanism de autoînchidere cu braț și funcție de blocare, de culoare argintiu

mecanism de autoînchidere cu braț și funcție de blocare, de culoare negru

consolidare pentru autoînchidere

uși mai înalte (în trepte de 10 mm în intervalul 2040 - 2340)

uși mai late (în trepte de 10 mm în intervalul 868 - 1068) - fără costuri suplimentare

Vopsea Premium

COSTURI SUPPLEMENTARE PACHET OPTIMUM, OPTIMUM ENERGY, PREMIUM ENERGY

* mâner - mâner cu șild, culoare inox

mâner - mâner cu șild, negru

mâner- buton cu șild, culoare inox

mâner - buton cu șild, negru

mâner bară 150 cm + mâner culoare inox

mâner bară 150 cm cu buton + mâner de culoare inox

mâner bară 150 cm cu buton + mâner de culoare neagră

* cilindri clasa B de culoare argintie (set) (OPTIMUM, PREMIUM ENERGY)

cilindri cu funcție de urgență, culoare argintiu (set) (OPTIMUM, PREMIUM ENERGY)

cilindri cu funcție de șantier, culoare argintiu (set) (OPTIMUM, PREMIUM ENERGY)

cilindri clasa B, culoare argintiu (la opțiunea mâner bară) (OPTIMUM, PREMIUM ENERGY)

cilindri cu funcție de urgență, culoare argintiu (la opțiunea mâner bară) (OPTIMUM, PREMIUM ENERGY)

cilindri cu funcție de șantier, culoare argintiu (la opțiunea mâner bară) (OPTIMUM, PREMIUM ENERGY)

* cilindri clasa B, culoare argintiu (set) (OPTIMUM ENERGY)

cilindri cu funcție de urgență, culoare argintiu (set) (OPTIMUM ENERGY)

cilindri cu funcție de șantier, culoare argintiu (set) (OPTIMUM ENERGY)

cilindri clasa B, culoare argintie (la opțiunea mâner bară) (OPTIMUM ENERGY)

cilindri cu funcție de urgență, culoare argintiu (la opțiunea mâner bară) (OPTIMUM ENERGY)

cilindri cu funcție de șantier, culoare argintiu (la opțiunea mâner bară) (OPTIMUM ENERGY)

schimbarea culorii cilindrului în negru (inclusă în prețul cilindrului)

opțiunea de fixare a cilindrului (flex) cu opțiunea de mâner (inclusă în prețul cilindrului)

opțiunea de fixare a cilindrului (flex) cu

opțiunea de mâner bară (inclusă în prețul cilindrului)

contraplață electrică cu funcție role (zi/noapte) pentru următoarele soluții:
mâner + mâner bară / mâner + buton

contraplață electrică cu funcție role (zi/noapte) + comutator electric, pentru următoarele soluții: mâner + mâner bară / mâner + buton

comutator electric pentru toate metodele de deschidere

SMART (cititor biometric ekey dLine, bolț automat Winkhaus EAV3, sursă de alimentare), dedicat pentru mână bară fără butoane**

SURSĂ DE ALIMENTARE 12 V dedicată mânelor bară cu buton

mecanism de autoînchidere cu braț și funcție de blocare, de culoare argintiu

mecanism de autoînchidere cu braț și funcție de blocare, de culoare negru

mecanism autoînchidere cu braț și funcție de blocare, de culoare argintiu

mecanism autoînchidere cu braț și funcție de blocare, de culoare negru

sistem de închidere retractabil (OPTIMUM, OPTIMUM ENERGY)

consolidare pentru autoînchidere

uși mai înalte (în trepte de 10 mm în intervalul 2037 - 2337)

uși mai late (în trepte de 10 mm în intervalul 884 - 1084) - fără costuri suplimentare

Vopsea Premium (OPTIMUM, OPTIMUM ENERGY)

Dacă accesoriile sunt înlocuite, aceste valori trebuie să fie reduse din prețul setului.

** opțiune disponibilă în pachetele OPTIMUM ENERGY și PREMIUM ENERGY.

Adaptați la nevoile dvs.

EXPLORAȚI PACHETELE DE EFICIENȚĂ TERMICĂ DISPONIBILE

CEL MAI EFICIENT TERMIC

STANDARD	OPTIMUM	OPTIMUM ENERGY	PREMIUM ENERGY
<p>Ud=1,1 coeficient transfer termic [W/m²K]</p>	<p>Ud=0,73 coeficient transfer termic [W/m²K]</p>	<p>Ud=0,61 coeficient transfer termic [W/m²K]</p>	<p>Ud=0,57 coeficient transfer termic [W/m²K]</p>
<p>pentru uși cu sticlă Ud = 1,2 W/m²K</p>	<p>pentru uși cu sticlă Ud = W/m²K</p>	<p>pentru uși cu sticlă Ud = W/m²K</p>	<p>pentru uși cu sticlă Ud = W/m²K</p>
			
<p>construcția ușii finisajul ușii: placă din oțel laminată PVC ramă din lemn + miez din spumă PUR</p>	<p>construcția ușii finisajul ușii: placă din oțel laminată PVC ramă din compozit + miez din spumă PUR</p>	<p>construcția ușii finisajul ușii: placă din oțel laminată PVC ramă din compozit + miez din spumă PUR</p>	<p>construcția ușii finisajul ușii: placă din oțel laminată PVC ramă din compozit + miez din spumă PUR</p>
<p>închidere în 3 puncte 3 bolțuri antifurt</p>	<p>închidere în 4 puncte 6 bolțuri antifurt</p>	<p>închidere în 4 puncte 6 bolțuri antifurt</p>	<p>închidere în 4 puncte 6 bolțuri antifurt</p>
<p>grosime 54 mm</p>	<p>grosime 66 mm</p>	<p>grosime 78 mm</p>	<p>grosime 66 mm</p>
<p>toc din oțel</p>	<p>toc din aluminiu</p>	<p>toc din aluminiu</p>	<p>toc din compozit</p>
<p>-</p>	<p>posibilitatea de a adăuga panouri</p>	<p>posibilitatea de a adăuga panouri</p>	<p>-</p>
<p>prag din oțel</p>	<p>prag din aluminiu-compozit ce consolidează izolația termică</p>	<p>prag din aluminiu-compozit ce consolidează izolația termică</p>	<p>prag din aluminiu-compozit ce consolidează izolația termică</p>
<p>măner standard</p>	<p>măner premium cu parametri de siguranță sporți RC2</p>	<p>măner premium cu parametri de siguranță sporți RC2</p>	<p>măner premium cu parametri de siguranță sporți RC2</p>

PANOURI: LATERALE ȘI SUPERIOARE

Panourile sunt disponibile pentru tocurile metalice (pachetele OPTIMUM și OPTIMUM ENERGY).
Fiecare panou lateral poate fi montat atât pe partea stângă, cât și pe partea dreaptă a ușii
– acestea sunt universale din punct de vedere al direcției.

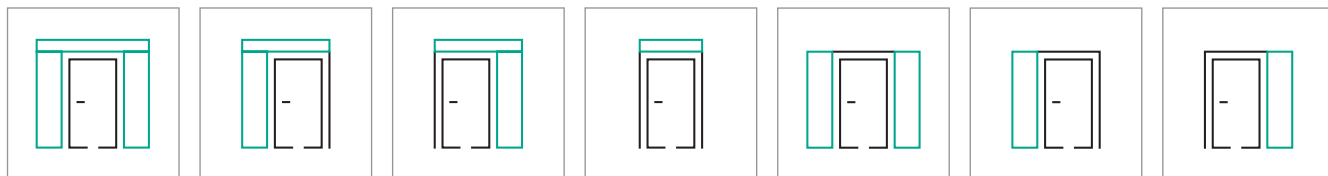

Tipuri de sticlă disponibile

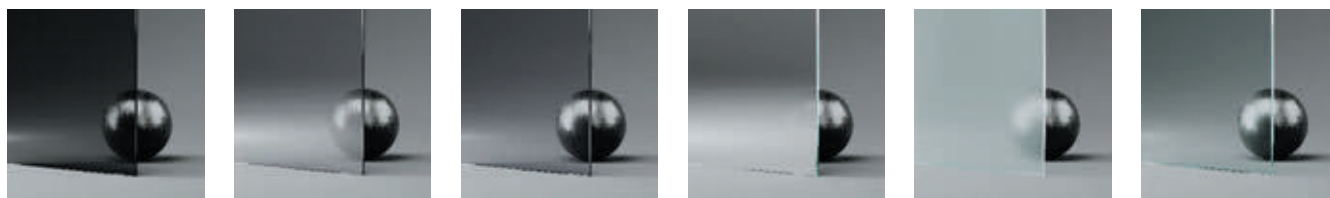

NEGRĂ*

REFLEX GRAFIT*

GRAFIT

OGLINDĂ VENEȚIANĂ

MATĂ

TRANSPARENTĂ

* Sticla nu este disponibilă pentru modelul C.4. / Sticlă neagră și oglindă venețiană la un cost suplimentar.

Mâner

Mâner pentru ușă



Gardo



Gardo Top



Gardo Oval Top



Gardo Oval Top

Mâner-buton



Gardo



Gardo Top



Pentru mai multe informații,
consultați catalogul Uși
de exterior din oțel PORTA
THERMO

Scanați codul QR
și aflați mai multe despre
PORTA THERMO



Paleta de culori



Maja Ganszyniec

Designer de produse și mobilier, cunoscută pentru abordarea holistică și responsabilă în procesul de design. Studioul său explorează modul în care designul poate combina frumusețea, funcționalitatea și durabilitatea. Printre clienții săi se numără IKEA, DUKA și BMW.

//

Când am început colaborarea cu PORTA, ne-am stabilit un obiectiv clar: să organizăm oferta astfel încât să fie coerentă și intuitivă. Noul sistem se bazează pe două criterii principale – stil și preț – simplificând procesul de selecție și conferind întregii oferte o structură clară și coerentă.

Împreună cu Maja Ganszyniec, ne-am atins obiectivul. Transparența și organizarea ofertei au devenit fundamentul noii filosofii PORTA pentru zona CMF (culoare-material-finisaj). Întregul proces de selecție a ușilor a fost conceput pentru a facilita luarea deciziilor și a sprijini utilizatorul în fiecare etapă.

Împărțirea ofertei de finisaje în culori Uni și trei linii distincte de decoruri inspirate din lemn permite adaptarea rapidă a acestora la caracterul interiorului:



Modern – decoruri elegante cu structură din lemn, cu un model calm și o culoare uniformă,



Tradițional – decoruri naturale cu modele clare, noduri mici și contraste subtile,



Rustic – decoruri expresive, rustice, cu textură bogată și un joc vizibil de culori.

De asemenea, am adoptat o structură clară de prețuri, care vă permite să comparați finisajele disponibile – vopsea, finisaj și furnir. Acest lucru facilitează găsirea unei variante care combină armonios aspectele vizuale cu bugetul stabilit.

Noua abordare PORTA urmează ideea unui design ușor de înțeles și funcțional – creează un sistem care nu numai că organizează oferta, ci și inspiră.



Culori Uni

Culorile discrete, uniforme și calme. Oferă o bază neutră; ușile pe acest finisaj nu atrag atenția, ci se integrează armonios în interior.

Culori Uni pot fi utilizate în orice interior, sunt atemporale și universale. Se potrivesc perfect cu diverse materiale precum lemnul, piatra sau metalul.



Rezistență sporită

Vopsea UV Premium \
Finisaj Lăcuit Premium

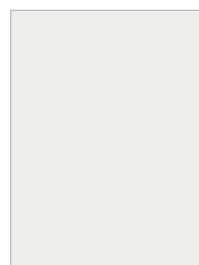

Alb - UBI
similar cu RAL 9003 /
NCS S 0500-N

Rezistență superioară

Vopsea UV
Premium Plus

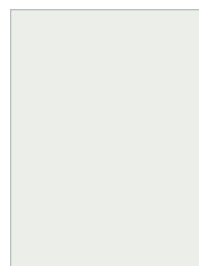

Alb - WBI
similar cu RAL 9003 /
NCS S 0500-N



Cașmir - WCA
similar cu
NCS S2002-Y50R

Explicația pictogramelor



UV

UV



Finete
satinată



Anti-
amprentă



Certificat
CPL



Rezistent
la apă



Finisaj mat

Rezistență de bază

Grupa (1)

Vopsea Standard / Vopsea Premium

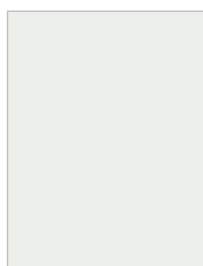

Alb - LBI
similar cu RAL 9003 /
NCS S 0500-N

Finisaj sintetic

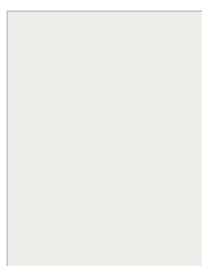

Alb - DBI
similar cu RAL 9003 /
NCS S 0500-N

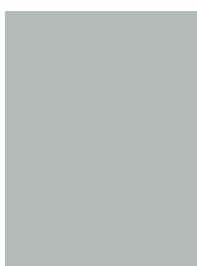

Gri - DSA
similar cu
NCS S 2500-N



Fiord - DRF
similar cu
NCS S 4010-B50G



Olive - DOL
similar cu
NCS S 6005-G20Y

Rezistență sporită

Grupa (2)

Soft CPL

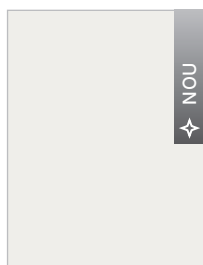

Alb - SBI
similar cu RAL 9003 /
NCS S 0500-N

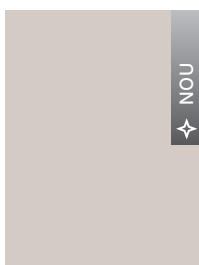

Cașmir - similar cu NCS S
2502-Y20R*
| S 2002-Y50R*

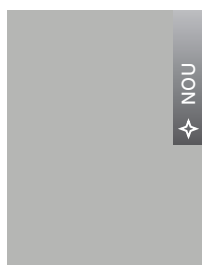

Gri - SSA
similar cu
NCS S 2500-N



Fiord - SRF
similar cu
NCS S 4010-B50G



Olive - SOL
similar cu
NCS S 6010-G10Y



Negru - SCM
similar cu RAL 9005 |
9004 / NCS 9000-N

Rezistență superioară

Grupa (3)

Vopsea UV Premium Plus

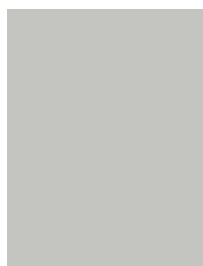

Gri - WSA
similar cu RAL 7035 /
NCS S 2002-G



Verde Salvie - WSL
similar cu
NCS S 3005-G20Y

Laminat CPL

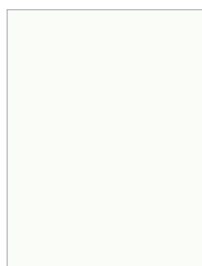

Alb Texturat - 2BM
similar cu RAL 9003 /
NCS S 0500-N

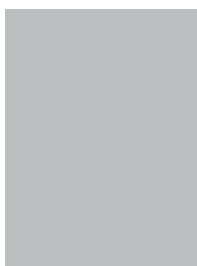

Gri Euroinvest Texturat - 2PO
similar cu RAL 7047* / NCS
S 2000-N



Antracit Texturat - 2NC
similar cu RAL 7043*
| 7016* / NCS S7500-N



Negru Texturat* - 2EC
similar cu RAL 9005 |
9004 / NCS S 8500-N

Rezistență maximă

Grupa (4)

Laminat CPL Mat



Cașmir - 2CA
EGGER U702 PM
similar cu NCS S
2005-Y60R



Gri Nisipiu - 2SF
EGGER U745 PM
similar cu NCS S
4502-Y50R



Gri Prăfuit - 2SE
EGGER U732 PM similar
cu RAL 7037* / NCS S
5000-N

* Similar, în funcție de condițiile specificate

Echivalentele RAL și NCS indicate pot să difere ușor față de mostre. Acest lucru se aplică în mod special culorilor închise, unde diferenți parametri de luciu pot modifica semnificativ percepția culorii. Vă recomandăm să evaluați o mostră fizică.

Datorită diferențelor de material și tehnologii de finisare între ușă și toc, pot exista variații minore de culoare.

Modern

Lemn elegant, natural, cu un model regulat, liniar al fibrelor (cu dungi și ușor ondulat). Se remarcă printr-o nuanță uniformă și lipsa nodurilor.

Interioare moderne: construcții noi, ansambluri rezidențiale urbane contemporane și case noi în stil modernist.



MODEL DISCRET AL FIBRELOR (FIBRE DREPTE ȘI UȘOR ONDULATE)

FĂRĂ NODURI

CULOARE UNIFORMĂ

Explicația pictogramelor



UV



Certificat CPL



Aspect natural



Structură distinctă, profundă



Rezistent la apă

Rezistență sporită

Grupa (2)

Finisaj sintetic

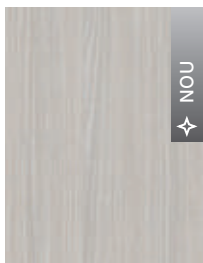

Stejar Alb Salvador
- PEE

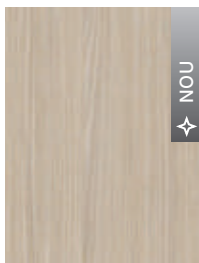

Stejar Deschis
Salvador - PEK

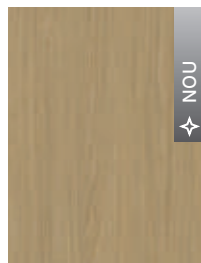

Stejar Natural Arles
- PER

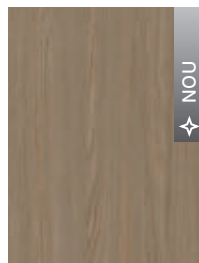

Stejar Arles Toffee
- PET

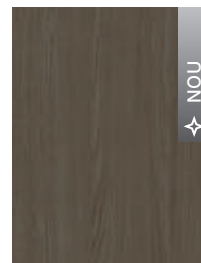

Stejar Închis Arles
- PEX



Stejar Havana
- PDH

Rezistență superioară

Grupa (3)

Laminat CPL



Stejar Vicenza
- 2GT / 7GT



Stejar Vicenza Gri
- 2GS / 7GS



Stejar Bookmatch
- 2DW / 7DW

Rezistență maximă

Grupa (4)

Placă sincronizată de 3 mm



Stejar Alb Casella
- TCB



Stejar Natural Casella
- TCN



Stejar Maro Casella
- TCR



Stejar Marone Casella
- TCE

Tradițional

Lemn natural cu o textură deosebită, evidențiată printr-un model distinctiv al fibrei, noduri mici și variații de culoare naturale.

Interioare calde, potrivite pentru familii: case și apartamente în clădiri noi și vechi, case de vacanță contemporane.



Explicația pictogramelor

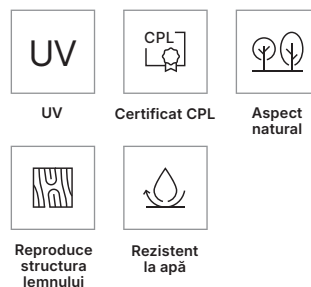

Rezistență de bază

Grupa (1)

Finisaj sintetic 



Pin Andersen
- RSD

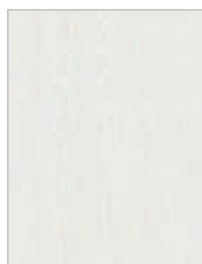

Wenge Alb
- RNS



Nuc Alb
- DOB



Stejar Clasic
- PDL

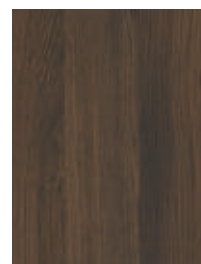

Stejar Închis
- RDC

Rezistență sporită

Grupa (2)

Finisaj sintetic   UV



Stejar Mat
- PSM



Stejar Natural
- PDA



Stejar California
- PDK



Stejar Mat Închis
- PLC

Rezistență superioară

Grupa (3)

Laminat CPL



Acacia Deschis
Lakeland - 2AL / 7AL

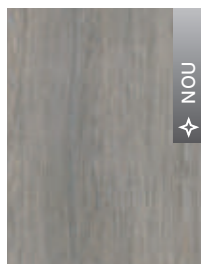

Stejar Lorenzo*
- 2LR / 7LR

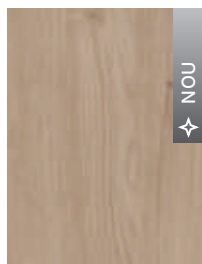

Stejar Natural Kendal
- 2KL / 7KL



Hickory Natural*
- 2OH / 7OH



Stejar Natural
- 2DA / 7DA



Nuc Natural
- 2ON / 7ON

Rezistență maximă

Grupa (4)



Stejar Nisipiu
- TDP

Rustic

Lemn rustic cu o textură bogată și distinctivă. Textura naturală, variațiile de culoare contrastante și umpluturile cu chit vizibile îi conferă un caracter autentic. Paleta de culori este dominată de nuanțe calde de maro.

Interioare rustice: case individuale, case de vacanță, agroturism.



TEXTURA DISTINCTIVĂ ȘI BOGATĂ A LEMNULUI

NODURI ȘI UMLUTURI CU CHIT

VARIAȚII DE CULOARE

Explicația pictogramelor



UV



Certificat CPL



Aspect natural



Anti-impregnare



Reproduce structura lemnului



Structură distinctă, profundă



Rezistent la apă

Rezistență de bază

Grupa (1)

Finisaj sintetic



Pin Norwegian
- RSN

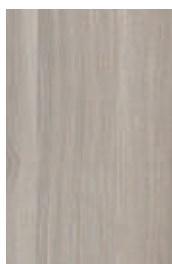

Acacia Argintiu
- RAS



Stejar Craft Auriu
- PDB



Stejar Mauvella
- PDM



Stejar Catania
- DDT



Acacia Auriu
- RAM



Stejar Roșu
- RDS

Rezistență sporită

Grupa (2)

Finisaj sintetic



Stejar Scandinav
- PDN

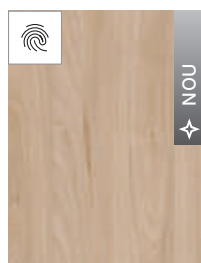

Hickory Deschis
Jackson - PHJ



Stejar Hamilton
- IDQ



Stejar Siberian
- PDY

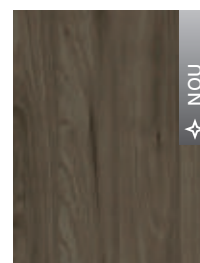

Hickory Închis
Jackson - PHC

Rezistență superioară

Grupa (3)

Laminat CPL

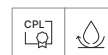

Stejar Craft Auriu -
2DB / 7DB

Rezistență maximă

Grupa (4)

Placă sincronizată de 3 mm



Halifax Natural - THN



Halifax Tabak - THT



Stejar Sherman - TDF

Furnir

Furnirul natural este un strat subțire de lemn, fiecare foaie de ușa având un model unic de granulație a lemnului. Nu există două uși identice, ceea ce conferă interiorului un plus de noblețe și autenticitate.

Ușile de interior pe furnir natural se potrivesc atât în interioare clasice, cât și moderne, cu un caracter elegant.



Furnir Natural



Stejar Mat - AD1



Stejar 1 - ND1/KD1



Frasin - KJ1



Nuc - KO1

Furnir Natural - Select Mat

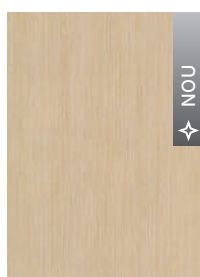

Stejar Bianco Mat
- FLB/BLB

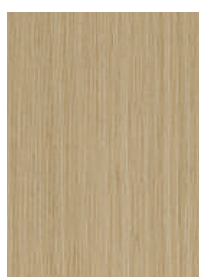

Stejar
- BDX

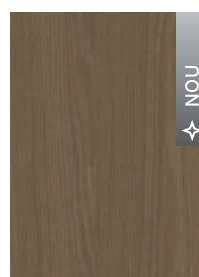

Nuc Taupe Mat
- FOT



Nuc Închis
- FQX

Furnir Natural Stejar Satin



Stejar Deschis
- NDJ/KDJ



Stejar Winchester
- NDE/KDE

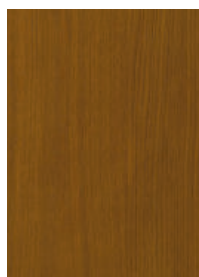

Tabacco
- NTC / KTC



Stejar Brun
- NDR/KDR

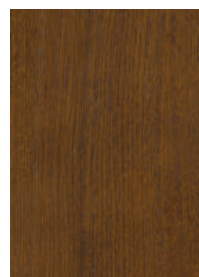

Mocca
- NMO / KMO

Furnir Natural Uni

SIMBOLISTICA CULORILOR:

A, B, M, N – furnir în varianta „striații”
E, F, K – furnir în varianta „floare”

Modelul furnirului se obține prin selecția corespunzătoare a lemnului și prelucrarea adecvată a foilor de furnir, precum și prin tehnica de asamblare a acestora. O caracteristică specifică furnirului natural este posibilitatea de a prezenta diferențe în ceea ce privește nuanțele și distribuția striațiilor pe suprafața finisajului.

Aceste caracteristici ale finisajului nu sunt considerate defecte ale produsului.



Alb Stejar - NBI / KBI
similar cu RAL 9016



Negru - BEC
similar cu RAL 9017

Vopsea Pulbere

Vopsirea cu pulbere creează un strat foarte dur și rezistent. Astfel, ușile sunt rezistente la zgârieturi, impacturi și utilizare intensivă.

Combi-nația dintre sticlă și elementele acoperite cu vopsea pulbere luminează și mărește vizual interiorul. Este o alegere ideală pentru apartamente și birouri.



Culori disponibile pentru tocuri din oțel

Vopsea pe bază de poliester Premium

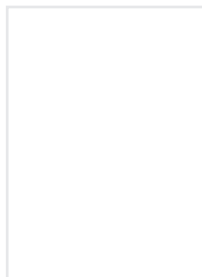

Alb MAT - LBM
similar cu RAL 9003

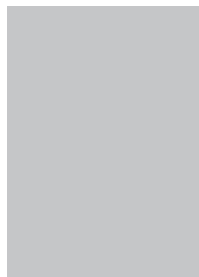

Gri MAT - LPM
similar cu RAL 7047



Antracit HPL/CPL -
LNC** similar cu RAL
7043*/7016*

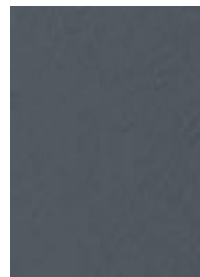

Antracit Structurat -
LNT similar cu RAL
7024

* Similar, în funcție de condițiile specificate

Echivalentele RAL indicate pot să difere ușor față de mostre. Acest lucru se aplică în mod special culorilor închise, unde diferiți parametri de luciu pot modifica semnificativ percepția culorii. Vă recomandăm să evaluați o mostră fizică.

** marcajul HPL/CPL a fost introdus datorită finisajului Antracit HPL/CPL

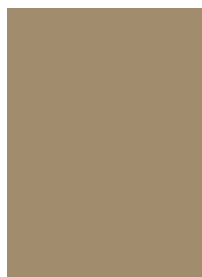

Crem MAT - LKM
similar cu RAL 1019

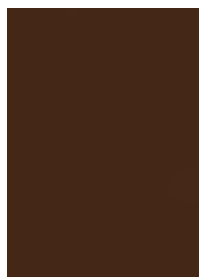

Maro MAT - LRM
similar cu RAL 8028

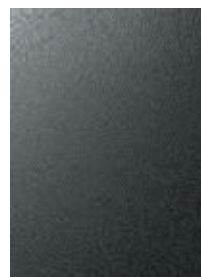

Negru Structurat - LCS
similar cu RAL 9005



Negru MAT - LCM
similar cu RAL 9017

Culori disponibile PORTA LOFT STEEL

Vopsea Pulbere

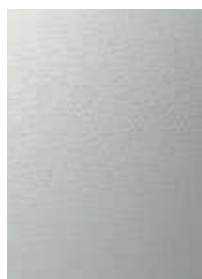

Alb Structurat
similar cu RAL 9003



Șampanie
similar cu RAL 1035

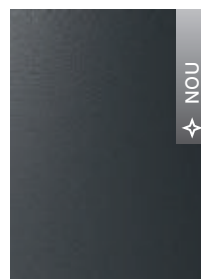

Antracit Structurat
similar cu RAL 7016



Negru Structurat
similar cu RAL 9005

Desene montaj

Modul Retro (cu toc de ușă PORTA SYSTEM)

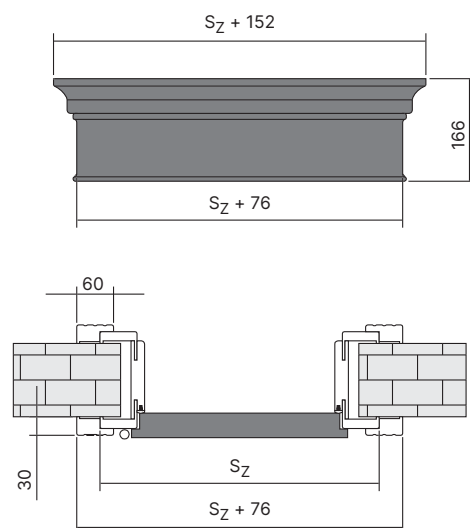
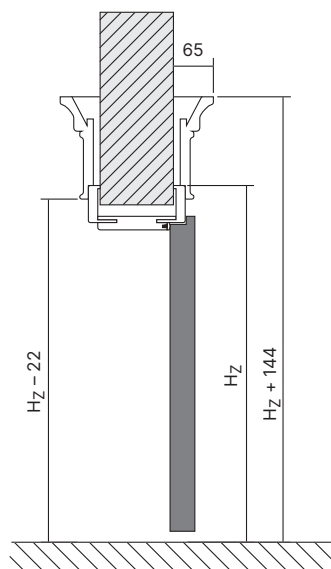
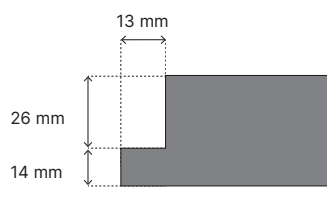

Pregătirea golului de zid pentru montarea unui toc din oțel

ATENȚIE: în cazul tocurilor din oțel, pentru dimensiunile golurilor de zid indicate în tabele, poate fi necesar să se efectueze o mică frezare a marginilor zidăriei în locurile în care elementele interne ale tocurilor sunt ieșite în relief.

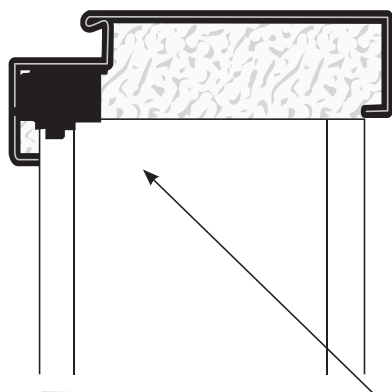

Pregătirea golului de zid pentru montarea tocului de ușă fără falț

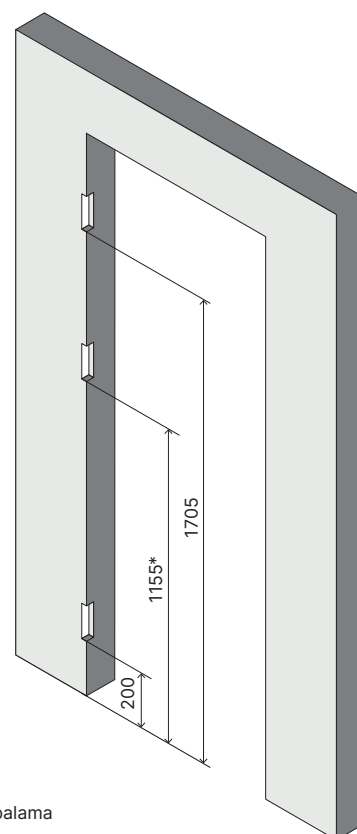
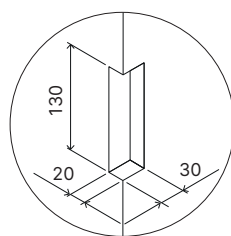

* este necesar frezajul
pentru cea de-a treia balama

Tabele suplimentare cu dimensiunile ușilor

Dacă sunteți în căutarea dimensiunilor pentru uși tehnice, le veți găsi în cataloagele dedicate (consultați coperta interioară de la sfârșitul catalogului).

Pentru a obține dimensiunea S_o pentru ușile duble, este necesar:

Extinderea intervalului de reglare a tocului Porta System cu ajutorul unui toc tunel cu pană 64 mm

Tip de toc	Interval de reglare [mm]	Tip de toc	Interval de reglare [mm]	Tip de toc	Interval de reglare [mm]	Tip de toc	Interval de reglare [mm]	Tip de toc	Interval de reglare [mm]
D+D	288 - 308	G+F	388 - 408	I+I	488 - 508	K+L****	588 - 608	N+N****	688 - 708
E+D	308 - 328	G+G	408 - 428	J+I	508 - 528	L+L****	608 - 628	-	-
E+E	328 - 348	H+G	428 - 448	J+J	528 - 548	L+M****	628 - 648	-	-
F+E	348 - 368	H+H	448 - 468	K+J	548 - 568	M+M****	648 - 668	-	-
F+F	368 - 388	I+H	468 - 488	K+K	568 - 588	M+N****	668 - 688	-	-

a) pentru ușile cu falț și cu toc PORTA SYSTEM: la dimensiunea S_o indicată în tabelul 1 pentru ușile simple, adăugați dimensiunea S_s a celei de-a doua foaie de ușă (cu falț) sau al panoului lateral (cu falț).

b) pentru ușile cu falț și cu alte cadre: la dimensiunea S_o indicată în tabelul 1 pentru ușile simple (cu falț) se adaugă dimensiunea S_s a celei de-a doua foi de ușă (cu falț) sau a celei de-al doilea panou lateral (cu falț) și se reduce valoarea rezultată cu 10 mm.

c) pentru ușile fără falț: la dimensiunea S_o indicată în tabelul 1 pentru ușile simple (fără falț) se adaugă dimensiunea S_s a celei de-a doua foi de ușă (fără falț) sau al panoului lateral (fără falț), majorată cu 16 mm.

UȘI PORTA GLASS

Tip de toc	Dimensiunea S_s	H_s	D_s	S_o	H_o	O_s	O_w	S_b	H_b	S_z (6)	S_z (8)	H_z	$T_{s/w}$
PORTA SYSTEM	60	618	2016	8	2060	602	2016	646	2038	746	786	pervaz (6) / (8) 2088 / 2108	+20 / +10
	70	718								846	886		
	80	818								846	886		
	90	918								946	986		
Toc de colț MARE din oțel (perete de zidărie)	60	618	2016	8	2055	596	2016	656	2046	706	-	2071	±10 / ±5
	70	718								806	-		
	80	818								906	-		
	90	918								1006	-		
cu toc din oțel DE COLȚ MARE pentru perete de gips-carton	60	618	2016	8	2055	596	2016	680	2046	706	-	2071	±10 / ±5
	70	718								806	-		
	80	818								906	-		
	90	918								1006	-		
Toc din oțel PORTA SYSTEM	60	618	2016	8	2055	596	2016	646	2041	736	-	2086	±10 / ±5
	70	718								836	-		
	80	818								936	-		
	90	918								1036	-		

Legendă dimensiuni

S_s lățimea totală a foii de ușă

H_s înălțimea totală a foii de ușă

D_s grosimea foii de ușă

S_o lățimea golului de zid pregătit pentru montarea tocului

H_o înălțimea golului de ușă în perete pregătit pentru montajul tocului, măsurată de la nivelul podelei finisate

O_s lățimea golului de trecere (distanța între elementele verticale ale tocului) – în cazul Alfa, Beta și a ușilor de garderobă, dimensiunea este mai mică cu grosimea ușii poziționată pe balamale

O_w înălțimea golului de zid (măsurată de la nivelul podelei finite)

S_b lățimea tocului, fără pervazuri

H_b înălțimea tocului, dimensiunea fără pervazuri

S_z lățimea totală a tocului de ușă, dimensiunea cu pervazuri

H_z înălțimea totală a tocului de ușă cu pervazuri

M_s lungimea pervazului pentru sistemul de glisare

M_o grosimea pervazului pentru sistemul de glisare

B_o grosimea panoului de protecție pentru sistemul de glisare

$T_{s/w}$ toleranța acceptată privind variația lățimii/înălțimii golului de ușă

S_c lățimea golului de zid pentru inserarea casetei metalice

H_c înălțimea golului de zid pentru inserarea casetei metalice, măsurată de la nivelul podelei finisate

Verificați dimensiunea S_z pentru pervazuri de 60/80 mm în tabelele de dimensiuni.

UȘI PORTA LOFT STEEL

Tip de toc	Dimensiunea S_o	H_o	S_z/S_b	H_z/H_b
PORTA LOFT Tocuri din OȚEL	80	874	864	2048
	90	974	964	

S_o lățimea golului de zid pregătit pentru montarea tocului

H_o înălțimea golului de ușă în perete pregătit pentru montajul tocului

S_b lățimea tocului, fără pervazuri

H_b înălțimea tocului, dimensiunea fără pervazuri

S_z lățimea exterioară a ușii

H_z înălțimea exterioară a ușii

REMARCĂ

• Toleranța la dimensiuni este în acord cu standardele PN: până la 1 m: ± 1 mm, peste 1 m: ± 2 mm - se aplică la lățime și înălțime.

• Posibilitatea de a comanda în cazul furnirului natural panouri laterale cu dimensiunea standard „40”, unde $S_c=444$, $H_s=2030$.

• Tocurile sunt destinate pentru montaj pe podeaua finisată. În cazul tocurilor din oțel, acestea se pot comanda în varianta prelungită cu 30 mm pentru cimentare în șapă. Dimensiunile H_b și H_z se majorează cu 30 mm (nivelul „-30”).

• Dimensiunea din tabel pentru uși de interior se referă la ușile cu falț, precum și fără falț.

• În cazul tocului PORTA SYSTEM cu supralumină H_o , H_b și H_z +302 mm.

Tabele suplimentare cu dimensiunile ușilor

SUPRALUMINI

PN	Lățime / înălțime	S ₀ / H ₀	O _s / O _w	S _B / HB	S _Z / H _Z (6)	S _Z / H _Z (8)	T _{s/w}
Supralumini PORTA System duble	60+30	1020	937	981	1081	1121	+20 / +20
	60+40	1120	1037	1081	1181	1221	
	60+50	1220	1137	1181	1281	1321	
	60+60	1320	1237	1281	1381	1421	
	70+60	1420	1337	1381	1481	1521	
	70+70	1520	1437	1481	1581	1621	
	80+70	1620	1537	1581	1681	1721	
	80+80	1720	1637	1681	1781	1821	
	90+80	1820	1737	1781	1881	1921	
	90+90	1920	1837	1881	1981	2021	
	100+90	2020	1937	1981	2081	2121	
	100+100	2120	2037	2081	2181	2221	
110+100	2220	2137	2181	2281	2321		
110+110	2320	2237	2281	2381	2421		

PN	Lățime / înălțime	S ₀ / H ₀	O _s / O _w	S _B / HB	S _Z / H _Z (6)	S _Z / H _Z (8)	T _{s/w}
Supralumini PORTA System simple	40	480	402	446	546	586	+20 / +20
	50	580	502	546	646	686	
	60	680	602	646	746	786	
	70	780	702	746	846	886	
	80	880	802	846	946	986	
	90	980	902	946	1046	1086	
	100	1080	1002	1046	1146	1186	
	110	1180	1102	1146	1246	1286	
	00* „60”	- / 2022	- / 1944	- / 1988	- / 2088	-	
	00* „80”	- / 2002	- / 1924	- / 1968	-	- / 2108	

Legendă dimensiuni

S₀ lățimea golului de zid pregătit pentru montarea tocului

H_B înălțimea tocului, dimensiunea fără pervazuri

H₀ înălțimea golului de ușă în perete pregătit pentru montajul tocului

S_Z lățimea exterioră a ușii

S_B lățimea tocului, fără pervazuri

H_Z înălțimea exterioră a ușii

UȘI DE INTERIOR CU TOC DIN MDF - ÎNĂLȚIMEA „220”

Tip de toc	DIM	S _s	H _s	D _s	S ₀	H ₀	O _s	O _w	S _B	H _B	S _Z (6)	S _Z (8)	H _Z	T _{s/w}
cu toc PORTA SYSTEM	60	644	2230	40	680	2260	602	2216	646	2238	746	786	pervaz (6) / (8) 2288 / 2308"	+20 / +10
	70	744			780		702		746		846	886		
	80	844			880		802		846		946	986		
	90	944			980		902		946		1046	1086		
	100	1044			1080		1002		1046		1146	1186		
	110	1144			1180		1102		1146		1246	1286		
cu toc: PORTA SYSTEM ELEGANCE, PORTA SYSTEM ELEGANCE 90 grade	60	618	2217	40	690	2260	602	2216	646	2238	-	786	2308	+10 / +10
	70	718			790		702		746		-	886		
	80	818			890		802		846		-	986		
	90	918			990		902		946		-	1086		
	100	1018			1090		1002		1046		-	1186		
cu toc PORTA SYSTEM cu falț reversibil	60	639	2227	40	720	2280	626	2228	691	2261	-	831	2330	±10/±5
	70	739			820		726		791		-	931		
	80	839			920		826		891		-	1031		
	90	939			1020		926		991		-	1131		
	100	1039			1120		1026		1091		-	1231		

REMARCĂ! Toleranța pentru dimensiunea SZ și HZ la tocurile finisate cu furnir natural este de -1 mm / +3 mm.

* Dimensiunile externe (pe partea mai îngustă a ușii) SZ și HZ sunt identice cu dimensiunile ușii cu toc PORTA SYSTEM ELEGANCE.

Tabele suplimentare cu dimensiunile ușilor

UȘI DE INTERIOR ȘI TOCURI DIN OȚEL - ÎNĂLȚIMEA,,220"

Tip de toc	DIM	S _s	H _s	D _s	S _o	H _o	O _s	O _w	S _b	H _b	S _z	H _z	T _{s/w}
cu toc din oțel PORTA SYSTEM	60	644	2230	40	675	2255	596	2216	646	2241	736	2286	±10/±5
	70	744			775		696		746		836		
	80	844			875		796		846		936		
	90	944			975		896		946		1036		
	100	1044			1075		996		1046		1136		
Toc din oțel PORTA SYSTEM ELEGANCE*	60	618	2217	40	675	2255	596	2216	646	2241	736	2286	±10/±5
	70	718			775		696		746		836		
	80	818			875		796		846		936		
	90	918			975		896		946		1036		
	100	1018			1075		996		1046		1136		

* În cazul în care locașul de balama nu se încadrează în golul de zidărie, este recomandată decuparea suplimentară în zona respectivă.

ATENȚIE: în cazul tocurilor din oțel, pentru dimensiunile golurilor de zid indicate în tabele, poate fi necesar să se efectueze o mică frezare a marginilor zidăriei în locurile în care elementele interne ale tocurilor sunt ieșite în relief.

UȘI PORTA HIDE - ÎNĂLȚIME "220"

Tip de toc	DIM	S _s	H _s	S _o	H _o	O _s	O _w	S _b	H _b	T _{s/w}
PORTA HIDE fără falț (deschidere spre exterior)	60	644	2230	675	2255	596	2216	646	2241	±10/±5
	70	744		775		696		746		
	80	844		875		796		846		
PORTA HIDE cu falț reversibil (deschidere spre interior)	60	618	2217	675	2255	596	2216	646	2241	±10/±5
	70	718		775		696		746		
	80	818		875		796		846		

UȘI DE EXTERIOR DIN OȚEL PORTA THERMO*

Tip de toc	Dimensiunea S _s		H _s	D _s	S _o	H _o	O _s	O _w	S _z	H _z	T _{s/w}		
PACHET STANDARD	80	868	2040	54	950	2090	820	2008	930	2080	+10 / +5		
	85	918							1000			870	980
	90	968							1050			920	1030
	95	1018							1100			970	1080
	100	1068							1150			1020	1130
PACHET OPTIMUM	80	885	2038	66	977	2095	837	2005	957	2085	+10 / +5		
	85	935							1027			887	1007
	90	985							1077			937	1057
	95	1035							1127			987	1107
	100	1085							1177			1037	1157
PACHET OPTIMUM ENERGY	80	885	2038	78	977	2095	837	2005	957	2085	+10 / +5		
	85	935							1027			887	1007
	90	985							1077			937	1057
	95	1035							1127			987	1107
	100	1085							1177			1037	1157
PACHET PREMIUM ENERGY	80	885	2038	66	977	2095	837	2005	957	2085	+10 / +5		
	85	935							1027			887	1007
	90	985							1077			937	1057
	95	1035							1127			987	1107
	100	1085							1177			1037	1157

* Dimensiuni pentru înălțimea standard: la modificarea înălțimii, dimensiunile H_s, H_o, O_w, H_b, H_z sunt ajustate corespunzător în intervalele de la -70 la +300 mm

* Dimensiunile H_z, H_o cresc cu 3 mm atunci când se utilizează un sistem de închidere ascuns

PANOURI PENTRU UȘILE PORTA THERMO

Tip de toc	NH	Now	NS	Nos
PANOURI LATERALE	2085	1967	300	182
			400	282
			500	382
			600	482
			700	582
			800	682
PANOURI SUPERIOARE	300 / 400 / 500	182 / 282 / 382	957	839
			1007	889
			1057	939
			1107	989
			1157	1039
			1207	1089
			1257	1139
			1307	1189
			1357	1239
			1407	1289
			1457	1339
			1507	1389
			1557	1439
			1607	1489
			1657	1539
			1707	1589
			1757	1639
			1807	1689
			1857	1739
			1907	1789
			1957	1839
			2007	1889
			2057	1939
			2107	1989
2157	2039			
2207	2089			
2257	2139			
2307	2189			
2357	2239			
2407	2289			
2457	2339			
2507	2389			
2557	2439			
2607	2489			
2657	2539			
2707	2589			
2757	2639			

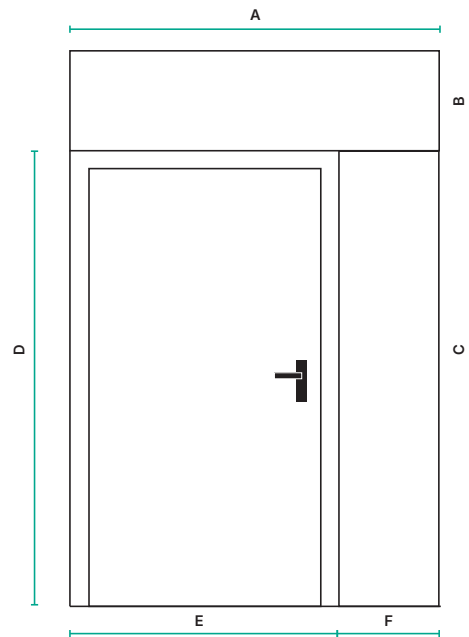

- A** Reglarea lățimii panoului superior în intervalul NS 954 - 2754 mm
- B** Reglarea înălțimii panoului superior în intervalul NH 300-500 mm (la fiecare 10 mm)
- C** Reglarea înălțimii panoului lateral în intervalul NH 2015-2385 mm (la fiecare 10 mm)
- D** Reglarea înălțimii ușii la fiecare 10 mm în intervalul:
Standard H_z = 2010 - 2380 mm
Optimum H_z = 2015 - 2385 mm
Premium H_z = 2015 - 2385 mm
- E** Reglarea lățimii ușii la fiecare 10 mm în următorul interval:
Standard S_z = 930-1130 mm
Optimum S_z = 954-1154 mm
Premium S_z = 954-1154 mm
- F** Reglarea lățimii panoului lateral în intervalul NS 300 - 800 mm (la fiecare 10 mm)

Legendă dimensiuni

- S_s lățimea totală a foii de ușă
- H_s înălțimea totală a foii de ușă
- D_s grosimea foii de ușă
- S_o lățimea golului de perete pregătit pentru montarea tocului
- H_o înălțimea golului de ușă în perete pregătit pentru montajul tocului, măsurată de la nivelul podelei finisate
- O_s lățimea tocului
- O_w înălțimea golului de zid (măsurată de la nivelul podelei finite)
- S_z lățimea totală a tocului de ușă, dimensiunea cu pervazuri
- H_z înălțimea totală a tocului de ușă cu pervazuri
- $T_{s/w}$ toleranța acceptată privind variația lățimii/înălțimii golului de ușă
- N_s lățimea totală a panoului
- N_h înălțimea totală a panoului
- Nos** lățimea vizibilă a panoului
- Now** înălțimea vizibilă a panoului

* dimensiuni pentru înălțimea standard, la modificarea înălțimii ușii, dimensiunea Nh, Now a panoului lateral este mărită în consecință
Dimensiunile NH, Now cresc cu 3 mm în cazul unui panou lateral într-o configurație cu uși echipate cu sistem de închidere ascuns.

Tabele suplimentare cu dimensiunile ușilor

SUPRALUMINI

CN	H. / W.	S ₀ / H ₀	O _s / O _w	S _b / H _b	S _z / H _z (6)	S _z / H _z (8)	T _{sw}	
Supralumini PORTA SYSTEM simple	40	485	406	450	550	590	+20 / +20	
	50	585	506	550	650	690		
	60	685	606	650	750	790		
	70	785	706	750	850	890		
	80	885	806	850	950	990		
	90	985	906	950	1050	1090		
	100	1085	1006	1050	1150	1190		
	00* '60'	-/1977	-/1899	-/1943	-/2043	-		
00* '80'	-/1957	-/1879	-/1923	-	-/2063			
Supralumini PORTA SYSTEM duble	60+30	1030	945	989	1089	1129	+20 / +20	
	60+40	1130	1045	1089	1189	1229		
	60+50	1230	1145	1189	1289	1329		
	60+60	1330	1245	1289	1389	1429		
	70+60	1430	1345	1389	1489	1529		
	70+70	1530	1445	1489	1589	1629		
	80+70	1630	1545	1589	1689	1729		
	80+80	1730	1645	1689	1789	1829		
	90+80	1830	1745	1789	1889	1929		
	90+90	1930	1845	1889	1989	2029		
	100+90	2030	1945	1989	2089	2129		
	100+100	2130	2045	2089	2189	2229		
DIN	H. / W.	S ₀ / H ₀	O _s / O _w	S _b / H _b	S _z / H _z (6)	S _z / H _z (8)	T _{sw}	
Supralumini PORTA System simple	50	525	444	488	588	628	+20 / +20	
	60	650	569	613	713	753		
	70	775	694	738	838	878		
	80	900	819	863	963	1003		
	90	1025	944	988	1088	1108		
	00* '60'	-/1977	-/1899	-/1943	-/2043	-		
	00* '80'	-/1957	-/1879	-/1923	-	-/2063		

UȘI DE INTERIOR*

HUN	Dimensiunea S _s		H _s	D _s	S ₀	H ₀	O _s	O _w	S _b	H _b	S _z (6)	S _z (8)	H _z	T _{sw}
cu toc PORTA SYSTEM	70	715	2075	40	752	2105	673	2061	717	2083	817	857	pervaz (6) / (8) 2133/2153	+20 / +10
	80	865			902		823		867		967	1007		
	90	965			1002		923		967		1067	1107		

* pentru anumite colecții

UȘI DE INTERIOR ȘI TOCURI DIN MDF - ÎNĂLȚIMEA „220” (CN210)

CN	Dimensiunea S _s		H _s	D _s	S ₀	H ₀	O _s	O _w	S _b	H _b	S _z (6)	S _z (8)	H _z	T _{sw}
cu toc PORTA SYSTEM	60	648	2117	40	685	2150	606	2103	650	2105	750	790	pervaz (6) / (8) 2175 / 2195	+10 / +20
	70	748			785		706		750		850	890		
	80	848			885		806		850		950	990		
	90	948			985		906		950		1050	1090		
	100	1048			1085		1006		1050		1150	1190		
cu toc PORTA SYSTEM ELEGANCE	60	622	2104	40	695	2150	606	2103	650	2125	-	790	-/2195	+20 / +10
	70	722			795		706		750		-	890		
	80	822			895		806		850		-	990		
	90	922			995		906		950		-	1090		
	100	1022			1095		1006		1050		-	1190		
cu toc PORTA SYSTEM ELEGANCE 90 grade	60	622	2104	40	695	2150	606	2103	650	2125	-	790	2197	+20/+10
	70	722			795		706		750		-	890		
	80	822			895		806		850		-	990		
	90	922			995		906		950		-	1090		
	100	1022			1095		1006		1050		-	1190		
cu toc PORTA SYSTEM cu falț reversibil**	60	643	2114	40	725	2170	630	2115	695	2147	-	835	2217	±10/±5
	70	743			825		730		795		-	935		
	80	843			925		830		895		-	1035		
	90	943			1025		930		995		-	1135		
	100	1043			1125		1030		1095		-	1235		

REMARCĂ: Toleranța pentru dimensiunea S_z și H_z la tocurile finisate cu furnir natural este de -1 mm / +3 mm.

* Dimensiunile externe (partea mai îngustă a ușii) S_z și H_z identice cu dimensiunile ușii cu toc PORTA SYSTEM ELEGANCE.

Tabele suplimentare cu dimensiunile ușilor

UȘI DE INTERIOR NORMA CEHĂ/ NORMA GERMANĂ (CN/DIN)

TIP DE TOC CN/DIN	Dimensiunea S _s	H _s	D _s	S _o	H _o	O _s	O _w	S _b	H _b	S _z (6)	S _z (8)	H _z	T _{s/w}		
cu toc Minimax 60 mm Minimax 100 mm MDF cu furnir natural	60	648/610	1985	40	715/680	2030		606/569	1971	694/657	2015	804/767	-	2070	+20 / +10
	70	748/735			815/805			706/694		794/782		904/892	-		
	80	848/860			915/930			806/819		894/907		1004/1017	-		
	90	948/985			1015/1055			906/944		994/1032		1104/1142	-		
	100	1048/-			1115/-			1006/-		1094/-		1204/-	-		
cu toc PORTA SYSTEM	60	648/610	1985	40	685/650	2015		606/567	1971	650/611	1993	750/711	790/751	pervaz (6) / (8) 2043/2063	+20 / +10
	70	748/735			785/775			706/692		750/736		850/836	890/876		
	80	848/860			885/900			806/817		850/861		950/961	990/1001		
	90	948/985			985/1025			906/942		950/986		1050/1086	1090/1126		
	100	1048/-			1085/-			1006/-		1050/-		1150/-	1190/-		
	110	1148/-			1185/-			1106/-		1150/-		1250/-	1290/-		
cu toc PORTA SYSTEM ELEGANCE / LEVEL	60	622/584	1972	40	695/660	2015/ LEVEL 2025		606/567	1971	650/611	1993/ LEVEL 2001	-	790/751	-2063/ LEVEL 2183/2983 panou superior (20)/(1100)	+20 / +10
	70	722/709			795/785			706/692		750/736		-	890/876		
	80	822/834			895/910			806/817		850/861		-	990/1001		
	90	922/959			995/1035			906/942		950/986		-	1090/1126		
	100*	1022/-			1095/-			1006/-		1050/-		-	1190/-		
cu toc PORTA SYSTEM ELEGANCE 90°	60	622/584	1972	40	695/660	2015		606/567	1971	650/611	1993	-	790/751	-2065	+20/+10
	70	722/709			795/785			706/692		750/736		-	890/876		
	80	822/834			895/910			806/817		850/861		-	990/1001		
	90	922/959			995/1035			906/942		950/986		-	1090/1126		
	100	1022/-			1095/-			1006/-		1050/-		-	1190/-		
cu toc PORTA SYSTEM cu falț reversibil*	60	643/-	1982	40	725/-	2035		630/-	1983	695/-	2015	-	835/-	-2085	±10/±5
	70	743/-			825/-			730/-		795/-		-	935/-		
	80	843/-			925/-			830/-		895/-		-	1035/-		
	90	943/-			1025/-			930/-		995/-		-	1135/-		
	100	1043/-			1125/-			1030/-		1095/-		-	1235/-		
cu toc RENOVA**	60	648/-	1985	40	600/561	1971		562/-	1949	588/-	1962	750/-	-	2043	+15* -6
	70	748/-			700/686			662/-		688/-		850/-	-		
	80	848/-			800/811			762/-		788/-		950/-	-		
	90	948/-			900/936			862/-		888/-		1050/-	-		
	100	1048/-			1000/-			962/-		988/-		1150/-	-		
	110	1148/-			1100/-			1062/-		1088/-		1250/-	-		
cu toc de colț mic PLUS	60	648/610	1985	40	655/615	1995		600/561	1968	633/594	1985	710/671	-	2023	±10 / ±5
	70	748/735			755/740			700/686		733/719		810/796	-		
	80	848/860			855/865			800/811		833/844		910/921	-		
	90	948/985			955/990			900/936		933/969		1010/1046	-		
	100	1048/-			1055/-			1000/-		1033/-		1110/-	-		
cu toc din oțel MARE 100 mm pentru perete de zidărie și TOC DE OȚEL ASAMBLABIL 100 mm din oțel rezistent la acizi	60	648/610	1985	40	680/640	2010		600/561	1968	660/621	1998	710/671	-	2023	±10 / ±5
	70	748/735			780/765			700/686		760/746		810/796	-		
	80	848/860			880/890			800/811		860/871		910/921	-		
	90	948/985			980/1015			900/936		960/996		1010/1046	-		
	100	1048/-			1080/-			1000/-		1060/-		1110/-	-		
cu TOC DE COLȚ ASAMBLABIL 100 mm pe finisaj PVC	60	648/610	1985	40	680/640	2010		600/561	1968	660/621	1998	710/671	-	2023	±10 / ±5
	70	748/735			780/765			700/686		760/746		810/796	-		
	80	848/860			880/890			800/811		860/871		910/921	-		
	90	948/985			980/1015			900/936		960/996		1010/1046	-		
	100	1048/-			1080/-			1000/-		1060/-		1110/-	-		
cu toc DIN OȚEL DE COLȚ MARE pentru perete din gips carton	60	648/610	1985	40	685/645	2010		600/561	1968	684/645	1998	710/671	-	2023	+10 / +5
	70	748/735			785/770			700/686		784/770		810/796	-		
	80	848/860			885/895			800/811		884/895		910/921	-		
	90	948/985			985/1020			900/936		984/1020		1010/1046	-		
	100	1048/-			1085/-			1000/-		1084/-		1110/-	-		
cu toc REGLABIL	60	648/610	1985	40	695/655	2015		600/561	1968	674/635	2005	720/681	-	2028	-10 / -5
	70	748/735			795/780			700/686		774/760		820/806	-		
	80	848/860			895/905			800/811		874/885		920/931	-		
	90	948/985			995/1030			900/936		974/1010		1020/1056	-		
	100	1048/-			1095/-			1000/-		1074/-		1120/-	-		
cu toc reglabil din oțel, fără falț	60	622/584	1972	40	695/655	2017		600/561	1970/1968	675/635	1995/1993	740/701	-	2040 /2038	-10 / -5
	70	722/709			795/780			700/686		775/760		840/826	-		
	80	822/834			895/905			800/811		875/885		940/951	-		
	90	922/959			995/1030			900/936		975/1010		1040/1076	-		
	100	1022/-			1095/-			1000/-		1075/-		1140/-	-		

TIP DE TOC CN/DIN	Dimensiunea S _s		H _s	D _s	S _o	H _o	O _s	O _w	S _b	H _b	S _z (6)	S _z (8)	H _z	T _{sw}
cu toc din oțel PORTA SYSTEM ELEGANCE***	60	622/584	1972	40	680/640	2010	600/561	1970/1968	650/611	1995/1993	740/701	-	2040/ 2038	±10 / ±5
	70	722/709			780/765		700/686		750/736		840/826	-		
	80	822/834			880/890		800/811		850/861		940/951	-		
	90	922/959			980/1015		900/936		950/986		1040/1076	-		
	100	1022/-			1080/-		1000/-		1050/-		1140/-	-		
cu toc din oțel MARE fără falț pentru perete de zidărie***	60	622/584	1972	40	680/640	2010	600/561	1970/1968	660/620	2000	740/701	-	2040/ 2038	±10 / ±5
	70	722/709			780/765		700/686		760/745		840/826	-		
	80	822/834			880/890		800/811		860/870		940/951	-		
	90	922/959			980/1015		900/936		960/995		1040/1076	-		
	100	1022/-			1080/-		1000/-		1060/-		1140/-	-		
	110	1122/-			1180/-		1100/-		1160/-		1240/-	-		
cu toc DIN OȚEL DE COLȚ MARE fără falț pentru perete din gips carton	60	622/584	1972	40	685/646	2010	600/561	1970/1968	684/645	2012	740/701	-	2040/ 2038	+10 / +5
	70	722/709			785/771		700/686		784/770		840/826	-		
	80	822/834			885/896		800/811		884/895		940/951	-		
	90	922/959			985/1021		900/936		984/1020		1040/1076	-		
	100	1022/-			1085/-		1000/-		1084/-		1140/-	-		
	110	1122/-			1185/-		1100/-		1184/-		1240/-	-		
cu toc din oțel PORTA SYSTEM	60	648/610	1985	40	694/655	2015	600/561	1968	673/634	2005	740/701	-	2038	-10 / -5
	70	748/735			794/780		700/686		773/759		840/826	-		
	80	848/860			894/905		800/811		873/884		940/951	-		
	90	948/985			994/1030		900/936		973/1009		1040/1076	-		
	100	1048/-			1094/-		1000/-		1073/-		1140/-	-		
cu toc din oțel PORTA SYSTEM	60	648/610	1985	40	680/640	2010	600/561	1968	650/611	1993	740/701	-	2038	±10/±5
	70	748/735			780/765		700/686		750/736		840/826	-		
	80	848/860			880/890		800/811		850/861		940/951	-		
	90	948/985			980/1015		900/936		950/986		1040/1076	-		
	100	1048/1110			1080/1140		1000/1061		1050/1111		1140/-	-		

* se referă la PORTA SYSTEM ELEGANCE

** SO / HO - lățime/înălțime, măsurată în funcție de golul de trecere al tocului vechi. TS / W - toleranța de + 15 mm depinde de construcția tocului vechi.

*** dimensiune pentru standardul CN

UȘI PLIABILE

CN/DIN	Dimensiunea S _s		H _s	D _s	S _o	H _o	O _s	O _w	S _b	H _b	S _z (6)	S _z (8)	H _z	T _{sw}
SISTEM ALFA	60	647/609	1955	40	685/650	2015	465/425	1971	650/611	1993	750/711	790/751	pervaz (6) / (8) 2043/2063	+20 / +10
	70	747/734			785/775		565/550		750/736		850/836	890/876		
	80	847/859			885/900		665/675		850/861		950/961	990/1001		
	90	947/985			985/1025		765/800		950/986		1050/1086	1090/1126		
	100	1047/-			1085/-		865/-		1050/-		1150/-	1190/-		
SISTEM BETA	60	592/556	1945	40	685/650	2005	455/415	1971	650/611	2004	750/711	790/751	pervaz (6) / (8) 2043/2063	+20 / +10
	70	692/680			785/775		555/540		750/736		850/836	890/876		
	80	792/806			885/900		655/665		850/861		950/961	990/1001		
	90	892/930			985/1025		755/790		950/986		1050/1086	1090/1126		

SISTEM DE GLISARE

CN/DIN	Dimensiunea S _s		H _s	D _s	S _o	H _o	O _s	O _w	H _z	M _s (6), (8) MG	BG	T _{sw}	
Sistem de glisare PORTA	60	644	1985	40	684	2015	606	1971	2074	1413	103	60	+20 / +10
	70	744			784		706			1613			
	80	844			884		806			1813			
	90	944			984		906			2013			
	100	1044			1084		1006			2213			

Tabele suplimentare cu dimensiunile ușilor

NORMA CEHĂ/ NORMA GERMANĂ (CN/DIN)

CN	S _s	H _s	D _s	S ₀	H ₀	O _s	O _w	S _b	H _B	S _{Z(6)}	S _{Z(8)}	H _{Z(6),(8)}	S _C	H _C	T _{slw}	
Sistem de glisare COMPACT - simplu	60	644	1985	40	660	2020	600	1973	654	1995	744	784	2045 / 2065	1355	2083	+10/+5
	70	744			760		700		754		844	884		1555		
	80	844			860		800		854		944	984		1755		
	90	944			960		900		954		1044	1084		1955		
	100	1044			1060		1000		1054		1144	1184		2155		
Sistem de glisare COMPACT - dublu	2×60	2×644	1985	40	1300	2020	1249	1973	1293	1995	1393	1433	2045 / 2065	+10/+5	2083	+10/+5
	2×70	2×744			1500		1449		1493		1593	1633		3045		
	2×80	2×844			1700		1649		1693		1793	1833		3445		
	2×90	2×944			1900		1849		1893		1993	2033		3845		
	2×100	2×1044			2100		2049		2093		2193	2233		4245		

CN	Dimensiunea	S _s	H _s	D _s	S ₀	H ₀	M _s	T _{slw}
Sistem de glisare BLACK Sistem de glisare SLIDE	70	744	2045 Black/ 2155 Slide	40	680	2015	2000	+10/+5
	80	844			780			
	90	944			880			
	100	1044			980			

CN	Dimensiunea	S _s	H _s	D _s	S ₀	H ₀	O _s	O _w	S _B	H _B	S _Z	H _Z	S _C	H _C	T _{slw}
Sistem de glisare fără toc	70	744	1985	40	1580	2070	726	1991	823	2022	1560	2056	1580	2070	+20/+10
	80	844			1780		826		923		1760				
	90	944			1980		926		1023		1960		1980		

UȘI PORTA HIDE

CN	Dimensiunea	S _s	S _B	S ₀	O _s	H _s	H _B	O _w	H ₀
CN cu falț	70	722	791	804	707	1982	2024	1982	2035
	80	822	891	904	807				
	90	922	991	1004	907				
DIN cu falț*	70	709	778	795	694	1982	2024	1982	2030
	80	834	903	920	819				
	90	959	1028	1045	944				
HN cu falț*	70	689	758	770	674	2072	2114	2072	2120
	80	839	908	920	824				
	90	939	1008	1020	924				
CN fără falț	70	722	791	804	707	1972	2014	1972	2025
	80	822	891	904	807				
	90	922	991	1004	907				
DIN fără falț*	70	709	778	795	694	1972	2014	1972	2020
	80	834	903	920	819				
	90	959	1028	1045	944				
HN fără falț*	70	689	758	770	674	2062	2104	2062	2110
	80	839	908	920	824				
	90	939	1008	1020	924				

* Normele DIN și HUN se produc doar pe comandă non-standard cu costuri suplimentare.

UȘI DE INTERIOR ȘI TOCURI DIN OȚEL - ÎNĂLȚIMEA „220” (CN210)

CN	Dimensiunea	S _s	H _s	D _s	S ₀	H ₀	O _s	O _w	S _B	H _B	S _Z	H _Z	T _{slw}
cu toc din oțel PORTA SYSTEM	60	648	2117	40	680	2140	600	2100	650	2125	740	2170	±10/±5
	70	748			780		700		750		840		
	80	848			880		800		850		940		
	90	948			980		900		950		1040		
	100	1048			1080		1000		1050		1140		
cu toc din oțel PORTA SYSTEM ELEGANCE*	60	622	2104	40	680	2140	600	2100	650	2125	740	2170	±10 / ±5
	70	722			780		700		750		840		
	80	822			880		800		850		940		
	90	922			980		900		950		1040		
	100	1022			1080		1000		1050		1140		

* În cazul în care locașul de balama nu se încadrează în golul de zidărie, este recomandată decuparea suplimentară în zona respectivă.

* În cazul tocului PROIECT (BIS și PREMIUM), golul de zid trebuie să fie mai mare - S₀ cu 30 mm iar H₀ cu 15 mm (rezultă o toleranță de ± 10 mm / ± 5 mm).

** În cazul pragului din oțel dimensiunea se micșorează cu 16 mm.

Grupurile Autorizate de Montaj

Listă valabilă la 01.02.2026, varianta actualizată este disponibilă pe www.portadoors.com/ro

ALBA IULIA

SC AB TERMOCOMPLET SRL 0740 207 696
SC ANDRE FERUSI SRL 0745 510 260
SC FLORIDA CONSTRUCT SRL 0787 649 805
SC GRUSMART SRL 0743 312 724

ARAD

SC GARANT COMPANY SRL 0728 890 810
SC M DOOR PROJECT DECOR SRL 0745 014 427
SC MAGIK DOORS DECOR SRL 0740 379 789
SC RAVELI CONCEPT SRL 0742 600 606

BACĂU

SC ART MIM SRL 0785 111 101

BISTRIȚA

SC DOORFIXMASTER SRL 0753 180 659
SC DOORS&FLOORS SRL 0730 632 144
SC DORYLUCAMAR SRL 0755 426 044
MĂLINAȘ XIMENA NICOLETA I.F. 0744 436 740
SC UNIC ASIEVA SRL 0748 611 399
SC VIO DECOR HOUSE SRL 0753 684 968

BOTOȘANI

SC INTERIO ONE SRL 0743 968 080
SC PROMONTAJ SRL 0791 878 700

BRAȘOV

SC PETRICA DIMOFTE & MATEI AMBIENT SRL 0745 164 389 / 0743 198 814

BUCUREȘTI

SC AMBIENTAL STILL SRL 0762 206 436
SC CMG INTERNATIONAL CONSULT SRL 0722 261 712
SC DAMOB TEAM SRL 0763 387 772
SC DELTA STONE SRL 0735 020 118
SC DOLLY STYLE TRUST SRL 0784 583 410
DRĂGHICI GEORGE PFA 0765 791 669
SC HABIKON CONSTRUCT SRL 0752 467 412
SC HSL SOLUTIONS SRL 0752 032 069
SC KADRA TECH SRL 0723 371 731
SC KLUDO INVEST SRL 0721 602 807
SC PORTA BRAND B&M SRL 0752 116 317
SC PORTA DESIGN INVEST SRL 0730 999 694
SC RTH PROCONSTRUCT SRL 0723 112 288
SC SAFTI A.G. SRL 0775 377 411
SC VAIUSS CONSULTING GROUPS SRL 0752 071 000

BUZĂU

SC CONSTAM AMBIENT SRL 0742 891 098

CÂMPIA TURZII

SC NEW DESIGN & SETTING SRL 0756 091 110

CLUJ NAPOCA

SC BMA DESIGN CONSTRUCT SRL 0745 551 480
SC CASA DE STICLĂ SRL 0745 382 999
SC DENNVERPROFI SRL 0744 779 949
SC EL GANADOR SRL 0746 087 683
SC EMIMOND SRL 0753 064 434
SC EUROUSI SRL 0744 292 668
SC EVOTERM SRL 0755 035 932
SC FLORIDA CONSTRUCT SRL 0787 649 807
SC FRENTZ CONSTRUCT-INSTAL SRL 0764 449 106
SC FRESH START RENOVATION SRL 0740 787 302
SC GMB PROFIDOORS SRL 0729 400 151
SC HAUS MULTISERV SRL 0751 481 234
SC INTERDOORS TRADING SRL 0741 002 387
SC PIGO DOORS SRL 0758 132 904
SC VANNDOORS SRL 0746 523 569
SC KADRA TECH SRL 0725 441 211
SC ZEN DECO AVRIL SRL 0758 393 427

CONSTANȚA

SC CASA CONCEPT SRL 0724 056 076
SC FRAROBSIM SRL 0765 495 800

CRAIOVA

SC AMSALI IMPEX SRL 0770 887 261 / 0770 887 256
SC DISTRICT SUD SRL 0735 171 104
SC DIVARE CONCEPT SRL 0763 120 031
SC HDC DOORS & WINDOWS SRL 0786 159 059 / 0786 159 060
SC JIAFLOR RADSERV CONSTRUCT SRL 0757 535 268
SC NEW LOK INVEST SRL 0747 600 333
SC PROGOPO IMPEX SRL 0732 019 669 / 0749 040 438

GALAȚI

SC MICASA PAINT SRL 0755 665 390

HUNEDOARA

SC TRD GENERAL GROUP SRL 0767 075 787

IAȘI

SC CONSTRUCTIS AG SRL 0745 293 125
SC INTERIO ONE SRL 0743 968 080
SC PROMONTAJ SRL 0791 878 700
SC WHITE CDR SRL 0740 134 102

LUGOJ

SC MONTAVERSE RSC SRL 0722 296 187

MARAMUREȘ

SC DOORGLASS BV SRL 0752 455 766
SC MITIONI SRL 0742 238 873

MIERCUREA-CIUC

SC MOBUNIC CENTER SRL 0799 756 006

ONEȘTI

SC NOVA DESIGN SRL 0745 969 013

ORADEA

SC EUROBAC ROMANIA SRL 0725 222 003
SC PORTA STAR SRL 0756 497 680
SC RAVELI CONCEPT SRL 0742 600 606

PETROȘANI

TRD GENERAL GROUP SRL 0767 075 787

PIATRA NEAMȚ

SC BRV MONTAJ LEMN SRL 0726 564 016

PLOIEȘTI

SC FERUSA SRL 0751 230 009
GODIAC VASILE PFA 0738 264 299
LĂZĂRESCU GEORGIAN-ROMEO PFA 0722 416 713 / 0729 006 868
SC TIMAREX DESIGN SRL 0745 515 063
TOCEANU SPIRIDON - FLORIN II 0729 387 680
TUPIȚA V. GHEORGHE PFA 0744 556 119
SC ZOOM DESIGN SRL 0752 282 990

RÂMNICU VÂLCEA

SC MEGA ERI DOORS SRL 0753 686 569
IULIAN ȘI NICOLETA SRL 0757 677 354
SC PAVITOR SRL 0751 414 016

SATU MARE

SC SYFCO.ROT SRL 0741 619 749

SIBIU

SC AVI SRL 0727 200 101
CRĂCIUN MARIUS CONSTANTIN PFA 0720 463 974
SC CRD PERFECT HOUSE SRL 0724 355 515
SC FLORIDA CONSTRUCT SRL 0733 915 654
SC SAF KONFORT SRL 0752 287 071
SAVU ROLAND - VALENTIN PFA 0722 360 650
STAICU MIHAI-FLORIN PFA 0720 604 020

SIGHEȚUL MARMAȚIEI

SC ALUTERM SRL 0744 606 212

SUCEAVA

SC INTERIO ONE SRL 0743 968 080
SC INTERIOR DOORS PREMIUM SRL 0742 902 409
SC PROMONTAJ SRL 0791 878 700

TÂRGU JIU

SC PAVITOR SRL 0760 279 522
SC TRIVOLI IMPEX SRL 0745 594 334

TÂRGU MUREȘ

SC BTM DISTRIBUTION SRL 0728 606 061
NAGHI-ROMAȘ DANIEL PFA 0771 083 323
NAGY A.I. CSABA-ATTILA II 0727 350 369
SC SAR-DAN MONTAJ SRL 0741 074 736

TIMIȘOARA

SC IDEAL DESIGN ERC SRL 0771 279 869
SC NCC TRADE DESIGN SRL 0724 386 112
OANCEA A. DANUT PFA 0744 395 656
SC PANATERM CONSTRUCT SRL 0751 567 855
SC RAVELI CONCEPT SRL 0742 600 606

TULCEA

SC ARCASWOOD SRL 0755 463 760

ZALĂU

SC CRISTALERIA ZALĂU SRL-D 0744 788 845
SC INDOMATIC SRL 0741 138 918

Scanați codul QR și verificați grupurile autorizate de montaj PORTA

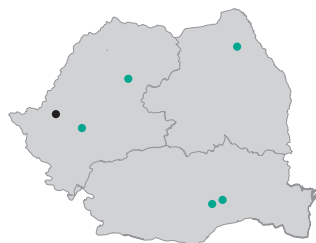

- Fabrica PORTA Arad
- Manager Regional de Vânzări România Est:
tel: 0040 729 106 642 porta_est@porta.com.pl
- Manager Regional de Vânzări România Vest:
tel: 0040 784 504 791 porta_vest@porta.com.pl
- Manager Regional de Vânzări România Sud:
tel: 0040 731 930 882 porta_sud@porta.com.pl
- Manager Regional de Vânzări Proiecte România Sud:
tel: 0040 734 459 179 proiecte_sud@porta.com.pl
- Manager Regional de Vânzări Proiecte România Vest:
tel: 0040 790 921 625 proiecte_vest@porta.com.pl



S.C. PORTA KMI România S.R.L.

CUI: RO15624380, J02/910/2003, Capital social: 44.871.120 RON

Zona Industrială Arad Nord - Vest, Strada III, Nr. 11, 310491 Arad

Tel: +40 / 257 227 400, fax: +40 / 257 227 401

www.portadoors.com/ro | info_doors@porta.com.pl

Vezi cataloagele PORTA



**DISPONIBILE
ÎN FORMAT PDF**



Acest catalog nu constituie o ofertă și nici nu constituie garanția pentru conformitate privind vânzarea produselor și garanțiile asociate acestora.

PORTA KMI România își rezervă dreptul de a modifica (fără notificare prealabilă) parametrii tehnici, echipamentele, termenii garanției extinse și specificațiile produselor. Informațiile conținute în prezentul document sunt actuale la momentul publicării. **ATENȚIE!** Datorită tehnicii de imprimare folosită, culoarea produsului prezentat poate să difere de cea originală.

S.C. PORTA KMI Romania S.R.L.
Zona Industrială Arad Nord – Vest, Strada III, Nr. 11, 310491 Arad

Grupa (1) Rezistență de bază

(1)

Finisaj sintetic



Pin Andersen Wenge Alb Nuc Alb



Stejar Clasic Stejar Închis

Finisaj sintetic



Pin Norvegian Acacia Argintiu Stejar Craft Auriu



Stejar Mauvella Stejar Catania Acacia Auriu



Stejar Roșu

Vopsea Standard / Vopsea Premium



Alb

Finisaj sintetic



Alb Gri Fiord Olive

Grupa (2) Rezistență sporită

(2)

Finisaj sintetic



Stejar Alb Salvador Stejar Deschis Salvador Stejar Natural Arles



Stejar Arles Toffee Stejar Închis Arles Stejar Havana

Finisaj sintetic



Stejar Mat Stejar Natural Stejar California



Stejar Mat Închis

Finisaj sintetic



Stejar Scandinav Hickory Deschis Jackson Stejar Hamilton



Stejar Siberian Hickory Închis Jackson

Finisaj Lăcuit Vopsea UV Premium



Alb

Soft CPL



Alb Cașmir

Soft CPL



Gri Fiord Olive Negru

Grupa (3) Rezistență superioară

(3)

Laminat CPL



Stejar Vicenza Stejar Vicenza Gri Stejar Bookmatch

Laminat CPL



Acacia Deschis Lakeland Stejar Lorenzo Stejar Natural Kendal



Hickory Natural Stejar Natural Nuc Natural

Laminat CPL



Stejar Craft Auriu

Vopsea UV Premium Plus



Alb Cașmir Gri Verde Salvie

Laminat CPL



Alb Texturat Gri Euroinvest Texturat Antracit Texturat Negru Texturat

Grupa (4) Rezistență maximă

(4)

Placă sincronizată de 3 mm



Stejar Alb Casella Stejar Natural Casella Stejar Maro Casella Stejar Marone Casella

Placă sincronizată de 3 mm



Stejar Nisipiu

Placă sincronizată de 3 mm



Halifax Natural Halifax Tabak Stejar Sherman

Laminat CPL Mat



Cașmir Gri Nisipiu Gri Prăfuit



Uși de interior vopsite 4 Elemente	4 Elemente AER	36
	4 Elemente APĂ	90
	4 Elemente FOC	76
	4 Elemente PĂMÂNT	66
Uși ascunse	PORTA HIDE	80
	ELEMENTE DE RANFORSARE	84
Uși de interior vopsite	PORTA VECTOR NOU	54, 70, 108, 140, 150
	PORTA ART DECO NOU	88
	PORTA OSLO	138
	PORTA FOCUS PREMIUM	154
	PORTA DESIRE	102
	PORTA GRANDE	30, 110
	PORTA VERRO NOU	46
	PORTA IMPERIAL NOU	32
	PORTA ORNATO NOU	34
	MINIMAX NOU	72, 160
	PORTA ROYAL	56
	LONDRA, VIENA	58
	Uși stil loft	PORTA GLASS NOU
PORTA LUMIA NOU		166
PORTA LOFT STEEL NOU		164
Uși de interior ramă și panou	PORTA BALANCE	38, 126
	PORTA HARMONY	28
	PORTA INSPIRE	50, 116
	PORTA CONCEPT, gr. A, VERTE PREMIUM, gr. D	118
	PORTA CONCEPT, gr. C și H	122
	PORTA CONCEPT, gr. K, VERTE PREMIUM, gr. A	124
	PORTA VERTE PREMIUM, gr. E	112
	PORTA VERTE HOME, gr. B	120
	PORTA VERTE HOME, gr. E și M	144
	PORTA VERTE HOME, gr. C	132
	PORTA VERTE HOME, gr. D	130
	PORTA VERTE HOME, gr. G	114
	PORTA VERTE HOME, gr. H și J	128
	PORTA VERTE HOME, gr. L	134
	PORTA VERTE HOME, gr. N	126
	PORTA CLASSIC HOME NOU	40
	PORTA CRAFT NOU	146
	Uși de interior cu finisaj sintetic	PORTA RESIST
PORTA FOCUS		156
PORTA LOFT		76, 158
PORTA LEVEL NOU		68
PORTA LEVEL LINE NOU		100
PORTA VIGO NOU		142
PORTA NOVA		52
PORTA FIT		132, 134, 160
PORTA STIL		60
PORTA LINE		98, 106, 152, 156
PORTA CPL		74
PORTA DECOR	60, 74	
Uși de interior cu furnir natural	NATURA CLASSIC	64
	NATURA VERDINO NOU	66, 92, 96
	NATURA VECTOR	140, 150
	NATURA LINE	98, 106, 152
	NATURA OSLO	138
	NATURA GRANDE	30, 110
	NATURA SPACE	154
SEVILLA	48	

[PORTA]

NOU
/ PRIMUL
DE PE PIAȚĂ

TOC 100% REZISTENT LA APĂ



HYDRO PROTECT™

**FUNCTION
+ DESIGN**

Gata cu tocurile umflate în spațiile cu umiditate crescută!

HYDRO PROTECT™ noua generație de tocuri PORTA SYSTEM realizate din compozit lemn-polimer, vă permite să vă simțiți în siguranță și confortabil în bucătărie, baie, spălătorie, oriunde suprafețele sunt expuse în mod deosebit la umiditate. Bucurați-vă de viață și de liniște, **tocul HYDRO PROTECT™** este 100% rezistent la apă.

Pentru a identifica produsele din gama PORTA compatibile cu tocul HYDRO PROTECT™, căutați pictograma corespunzătoare aflată în dreptul produselor.